

cecotec



**SECADORES**

2026

# Explora los secadores de tu día a día.

Consigue resultados profesionales en casa con nuestros secadores potentes y tecnológicos. Protege tu cabello con control de temperatura e hidratación activa, y logra el estilo ideal gracias a sus accesorios especializados.



## Índice

<b>Explora los secadores de tu día a día</b>	<b>2</b>	Ion de agua	53
Descubre el nuevo DryGlam™ Waves i-Sensor Pro	4	Tecnología Plasma	54
Tecnología de infrarrojos	4	Pantalla digital	56
Sensor de distancia	5	Compacto y ligero	56
Tecnología Plasma	6	<b>Secadores Brushless</b>	<b>58</b>
5 modos inteligentes	7	IoniCare 6000 RockStar Soft	60
Motor Brushless de 1600W de potencia	8	IoniCare 6000 Rockstar Soft Pro	61
Touch Sensor	9	IoniCare RockStar Retro	62
<b>Descubre la gama</b>	<b>12</b>	IoniCare RockStar Aluminum	63
Sensor de distancia	12	IoniCare 6000 Rockstar Ice	64
Modo protección del cuero cabelludo <sup>2</sup>	12	IoniCare Rockstar Ion Touch	65
Motor Brushless	12	IoniCare Rockstar Nano IonTech	66
Tecnología Plasma <sup>3</sup>	15	IoniCare RockStar Nano IonTech Champagne	67
Triple protección de calor <sup>4</sup>	15	IoniCare RockStar Nano IonTech Blue	68
Hasta 3 velocidades y 5 temperaturas <sup>5</sup>	15	IoniCare RockStar Nano IonTech Aluminum	69
<b>Versatilidad a tu medida</b>	<b>16</b>	DryNova Red	70
<b>Secadores con tecnología de sensor</b>	<b>18</b>	DryNova Blue	71
DryGlam Waves i-Sensor Pro	19	DryNova Yellow	72
DryGlam 2in1 Sensor Champagne	20	DryNova Green	73
DryGlam 2in1 Sensor Black	21	DryNova 3in1 Mint	74
DryGlam Waves Sensor 6in1	22	DryNova 3in1 Berry	75
DryGlam Waves 6in1 Sensor Black	23	DryGlam Nano Plasma	76
<b>Secadores DC</b>	<b>30</b>	DryGlam Nano Plasma Champagne	77
IoniCare Power&Go Heaven	31	DryGlam Nano Plasma Blue	78
IoniCare Power&Go Black	32	DryGlam Nano Plasma Aluminum	79
IoniCare 5450 Power&Go Pro Fire	33	DryGlam Waves Champagne	80
IoniCare 5200 Aura	34	DryGlam Waves Black	81
IoniCare 5200 Aura Black	35	DryWave Nébula	82
IoniCare Radiance	36	DryWave Nébula Black	83
IoniCare Power&Go Heaven Grey	37	IoniCare RockStar Style Yellow	84
IoniCare Power&Go Heaven Black	38	IoniCare RockStar Style Green	85
IoniCare Power&Go Heaven Champagne	39	IoniCare RockStar Style Blue	86
Motor AC	40	IoniCare RockStar Style Red	87
IonReal	42	IoniCare Dry&Keratin™	88
<b>Secadores AC</b>	<b>44</b>	<b>Secadores con sensor de distancia</b>	<b>90</b>
IoniCare 5300 Maxi Aura	46	IoniCare Dry&Keratin Olive	92
IoniCare 5300 Maxi Aura Black	47	IoniCare Dry&Keratin Cotton Candy	93
IoniCare Elegance	48	DryWave Nebula	94
IoniCare Harmony	49	<b>Secadores diffon con motor BLDC</b>	<b>96</b>
IoniCare 5320 Flashlook Black	50	DryWave Nebula CottonCandy	98
IoniCare 5350 Powershine Ice	51	DryWave Nebula Olive	99
Ligereza y máximo cuidado de una pasada	52		
IonReal	53		

Las imágenes mostradas en el presente soporte han sido objeto de simulación publicitaria orientada a la venta y publicidad del producto y puede variar respecto de su aspecto final.

# Descubre el nuevo DryGlam™ Waves i-Sensor Pro



## TECNOLOGÍA DE INFRARROJOS

### Acabado suave y brillante

Penetra suavemente en el cuero cabelludo mejorando su salud capilar. Esta tecnología ayuda a reducir el exceso de grasa y la aparición de caspa, contribuyendo a un cabello más sano. Estimula la salud capilar para un aspecto más sano y cuidado.

## SENSOR DE DISTANCIA

### Secado inteligente, cero daños

Gracias a su sistema de inteligencia artificial, el secador detecta automáticamente la distancia con el cuero cabelludo y ajusta la temperatura de forma precisa. De este modo, evita el exceso de calor y protege el cabello y el cuero cabelludo.

## TECNOLOGÍA PLASMA

# Despídete del frizz

Con 1 billón de iones, ayuda a eliminar la electricidad estática, combatir el encrespamiento y potenciar el brillo natural del cabello. El resultado: un cabello más suave, brillante y fácil de peinar después de cada uso.



## 5 MODOS INTELIGENTES

# Secado personalizado para cada situación

Elige entre el AI Mode, Long Hair Mode, Short Hair Mode, Constant Temperature Mode, Pet Mode y Baby Mode para adaptar la potencia y la temperatura a cada necesidad.

MOTOR BRUSHLESS DE 1600W DE POTENCIA

## Rendimiento potente y duradero

Con 110.000 rpm y un flujo de aire de hasta 25 m/s de flujo de aire, ofrece un secado rápido, eficiente, duradero y con menor nivel de ruido, manteniendo un alto rendimiento y una mayor durabilidad del motor.<sup>1</sup>



TOUCH SENSOR

## Se activa al cogerlo, se pausa al soltarlo

El secador se enciende automáticamente al cogerlo y se pausa al dejarlo sobre la superficie, manteniéndose en espera para reanudarse al instante. Un sistema más cómodo, eficiente y seguro.



## 2 concentradores

Un concentrador estándar para el uso diario y más estrecho para secado más preciso y controlado.

## Anti Frizz

Reduce el frizz y la electricidad estática desde la raíz, dejando el cabello suave, manejable y con un acabado más pulido y elegante.

## 2 cabezales Coanda

Crea ondas definidas y duraderas con un acabado suave y natural, gracias al efecto Coanda que envuelve el cabello y facilita el peinado.

## Difusor

Perfecto para cabello rizado, realza los rizos y ondas naturales aportando mayor volumen y control del frizz.



# Descubre la gama de secadores con sensor de distancia

## SENSOR DE DISTANCIA

### Secado inteligente, cero daños

Gracias a su sistema de inteligencia artificial, el secador detecta automáticamente la distancia con el cuero cabelludo y ajusta la temperatura de forma precisa. De este modo, evita el exceso de calor y protege el cabello y el cuero cabelludo.

## MODO PROTECCIÓN DEL CUERO CABELLUDO<sup>2</sup>

### Cabello protegido en cada uso

Diseñada para cuidar y mantener la salud del cuero cabelludo durante el secado.<sup>2</sup>

## MOTOR BRUSHLESS

### Más rápido y potente

Con 1400W de potencia y 110.000 rpm proporciona un flujo de aire potente y constante, siendo más duradero y silencioso asegurando un secado rápido y eficiente.





### TECNOLOGÍA PLASMA<sup>3</sup>

## Despídete del frizz

Ayuda a reducir el encrepamiento, mejorando el brillo y la suavidad del cabello para un acabado sedoso.

### TRIPLE PROTECCIÓN DE CALOR<sup>4</sup>

## Máximo cuidado en cada secado

Mantiene una temperatura constante, protegiendo el cabello del daño por calor y garantizando un secado seguro, uniforme y eficaz.

### HASTA 3 VELOCIDADES Y 5 TEMPERATURAS<sup>5</sup>

## Personaliza el secado

Se adapta fácilmente a todo tipo de cabello, permitiéndote lograr desde un secado rápido hasta un peinado más duradero y definido.

<sup>3</sup> Solo disponible en el modelo DryGlam™ 2in1 Sensor.

<sup>4</sup> Solo disponible en el modelo DryGlam™ Waves Sensor 6in1.

<sup>5</sup> La velocidad y la temperatura varían en función del modelo.

# Versatilidad a tu medida



DRYGLAM™ 2IN1 SENSOR



DRYGLAM™ WAVES 6IN1 SENSOR



**Descubre la gama  
Secadores con tecnología  
de sensor**

## DryGlam Waves i-Sensor Pro

Secador de pelo Brushless, con Tecnología infrarrojos, Sensor de distancia, Plasma, 6 accesorios, Touch Sensor, 1600W

### CARACTERÍSTICAS:

Penetra suavemente en el cuero cabelludo, mejorando su salud al reducir la producción de grasa y la caspa. Este método de calentamiento interno ayuda a mantener el cuero cabelludo equilibrado y el cabello más saludable. Tecnología de infrarrojos.

Ajusta la temperatura del aire para mantener una sensación térmica constante y recomendada. Esto protege tanto el cuero cabelludo como el cabello del daño por calor excesivo. Detecta automáticamente la distancia entre el secador y el cabello.

Elimina la electricidad estática, reduce el frizz y mejora el brillo del cabello, dejándolo suave y manejable después de cada uso. Tecnología Plasma con 1 billón de iones.

Ofrece una personalización completa para cada necesidad: AI Mode, Long Hair Mode, Short Hair Mode, Constant Temperature Mode, Pet Mode, y Baby Mode. Personaliza el secado.

El aire se activa automáticamente cuando detecta la mano en el mango y lo detiene al dejarlo sobre una superficie, manteniendo el secador encendido para un uso eficiente y seguro. Touch Sensor.

Ofrece un rendimiento potente y duradero, garantizando un secado rápido y eficiente con menos ruido. Motor Brushless de 1600W .

Disfruta de una experiencia de estilizado versátil y completa. Con 6 accesorios. Realizan ondas perfectas, ofreciendo un acabado suave y elegante. 2 cabezales Coanda. Incluye dos concentradores: uno estándar y otro más estrecho para un flujo de aire preciso. 2 concentradores.

Ayuda a eliminar el frizz y a suavizar el cabello, proporcionando un acabado pulido y elegante. Antifrizz.



Ideal para cabellos rizados: realza los rizos y las ondas naturales, proporcionando volumen y definición sin frizz. Difusor.

Diseño elegante y lujoso. Mango efecto piel, acabado platinum y estuche de cuero premium. Logra un secado potente y efectivo en menos tiempo. Cuenta con 110.000 rpm y 25 m/s de flujo de aire.

Personaliza el secado. Cuenta con 2 velocidades y 4 temperaturas: High, Low, Cold Air, Oscilating.

### COMPOSICIÓN:

Producto, 6 cabezales, Estuche de cuero premium, IM

	55.6 x 28.4 x 14.6 cm 3.95 kg 57.5 x 29.5 x 47 cm 12.7 kg
	9.5 x 7.1 x 29 cm 0.53 kg
	220-240 ~ V 50/60 Hz 1600 W
	8447420875597 (caja) 18447420875594 (máster) A01_EU01_118879



# DryGlam 2in1 Sensor Champagne

DryGlam 2in1 Sensor: Tecnología Sensor Inteligente, Motor Brushless, 1400W, 110.000rpm, Iones, Concentrador y Difusor

## CARACTERÍSTICAS:

Ajusta automáticamente la temperatura para evitar el sobrecalentamiento, protegiendo tu cabello y cuero cabelludo. El sensor que incluye permite un secado de forma inteligente y cómoda para ajustar la temperatura y proteger el cabello y cuero cabelludo sin esfuerzo.

Sensor de distancia para control de calor.

Diseñado para cuidar y mantener la salud del cuero cabelludo durante el secado. Modo de protección del cuero cabelludo.

Proporciona un flujo de aire potente y constante, es más duradero y silencioso, asegurando un secado rápido y eficiente. Motor Brushless.

Ofrece un secado potente y rápido, reduciendo el tiempo de exposición al calor y protegiendo el cabello. Con 1400W de potencia y 110.000 rpm.

Reduce el encrespamiento, mejorando el brillo y suavidad del cabello para un acabado sedoso. Tecnología Plasma.

Protege el cuero cabelludo y el color del cabello, asegurando un cuidado integral. Proporciona un secado rápido.

Ofrece opciones personalizables para adaptarse a diferentes tipos de cabello y estilos de secado. 2 velocidades y 3 temperaturas.

Incluye concentrador y difusor.

## COMPOSICIÓN:

Producto, Concentrador, Difusor, Manual de Instrucciones.



 26.3 x 8.3 x 34 cm 1.49 kg  
54.5 x 27.5 x 36 cm 9.5 kg

 26.2 x 8.6 x 6.7 cm 0.52 kg

 220-240 ~ V 50-60 Hz  
1400 W

 8447562031813 (caja)  
18447562031810 (máster)  
A01\_EU01\_122040

# DryGlam 2in1 Sensor Black

DryGlam 2in1 Sensor: Tecnología Sensor Temperatura, Motor Brushless, 1400W, 110.000rpm, Iones, Concentrador y Difusor

## CARACTERÍSTICAS:

Ajusta automáticamente la temperatura para evitar el sobrecalentamiento, protegiendo tu cabello y cuero cabelludo. El sensor que incluye permite un secado de forma inteligente y cómoda para ajustar la temperatura y proteger el cabello y cuero cabelludo sin esfuerzo.

Sensor de temperatura para control de calor.

Diseñado para cuidar y mantener la salud del cuero cabelludo durante el secado. Modo de protección del cuero cabelludo.

Proporciona un flujo de aire potente y constante, es más duradero y silencioso, asegurando un secado rápido y eficiente. Motor Brushless.

Con 1400W de potencia y 110.000 RPM, Ofrece un secado potente y rápido, reduciendo el tiempo de exposición al calor y protegiendo el cabello. Con 1400W de potencia y 110.000 rpm.

Reduce el encrespamiento, mejorando el brillo y suavidad del cabello para un acabado sedoso. Tecnología Plasma.

Protege el cuero cabelludo y el color del cabello, asegurando un cuidado integral. Proporciona un secado rápido.

Ofrece opciones personalizables para adaptarse a diferentes tipos de cabello y estilos de secado. 2 velocidades y 3 temperaturas.

Incluye concentrador y difusor

## COMPOSICIÓN:

Producto, Concentrador, Difusor, IM



 26.3 x 8.3 x 34 cm 1.49 kg  
54.5 x 27.5 x 36 cm 9.5 kg

 26.2 x 8.6 x 6.7 cm 0.51 kg

 220-240 ~ V 50-60 Hz  
1400 W

 8447562031820 (caja)  
18447562031827 (máster)  
A01\_EU01\_122041

# DryGlam Waves Sensor 6in1

Secador Brushless con Tecnología de sensor de distancia, Iones, 6 accesorios, Triple protección del calor, 1400W, 110.000 rpm

## CARACTERÍSTICAS:

El sensor de distancia ajusta automáticamente el calor según la proximidad al cabello, protegiendo contra el daño por calor excesivo y manteniendo la salud del cabello. Tecnología de sensor de distancia.

Este secador ofrece un secado rápido y eficiente con menos ruido y mayor durabilidad. Motor Brushless de alto rendimiento con 1.400W y 110.000 rpm.

Reduce el frizz y mejora el brillo del cabello, dejándolo suave y manejable tras cada secado. Tecnología iónica.

Mantiene la temperatura constante para proteger el cabello del daño por calor, asegurando un secado seguro y efectivo. Triple tecnología de protección de calor.

La función memoria recuerda tus ajustes de temperatura y velocidad preferidos, facilitando un uso personalizado y cómodo cada vez. Función memoria.

Proporcionan un flujo de aire envolvente que cuida cada cabello y lo riza de forma perfecta. Con 2 cabezales Coanda.

Suaviza y controla el encrespamiento, dejando un acabado suave. Antifrizz.

Facilita el peinado y el alisado, ofreciendo un acabado liso y perfecto con facilidad. Cepillo moldeador.

Perfecto para definir rizos y aportar volumen sin encrespamiento. Difusor.

Para un secado preciso y dirigido. Boquilla concentradora.

Personaliza el peinado. 3 velocidades y 5 temperaturas.

## COMPOSICIÓN:

Producto, Boquilla concentradora, Difusor, 2 cabezales coanda, Antifrizz, Cepillo Moldeador, IM



 35.5 x 31 x 7.5 cm 1.65 kg  
42.7 x 38.5 x 64.5 cm 17.71 kg

 15.4 x 5.5 x 24.4 cm 0.83 kg

 220-240 ~ V 50/60 Hz  
1400 W

 8447420875573 (caja)  
18447420875570 (máster)  
A01\_EU01\_118877

# DryGlam Waves 6in1 Sensor Black

Secador Brushless con Tecnología de sensor de distancia, Iones, 6 accesorios, Triple protección del calor, 1400W, 110.000 rpm

## CARACTERÍSTICAS:

El sensor de distancia ajusta automáticamente el calor según la proximidad al cabello, protegiendo contra el daño por calor excesivo y manteniendo la salud del cabello. Tecnología de sensor de distancia.

Este secador ofrece un secado rápido y eficiente con menos ruido y mayor durabilidad. Motor Brushless de alto rendimiento con 1.400W y 110.000 rpm.

Reduce el frizz y mejora el brillo del cabello, dejándolo suave y manejable tras cada secado. Tecnología iónica.

Mantiene la temperatura constante para proteger el cabello del daño por calor, asegurando un secado seguro y efectivo. Triple tecnología de protección de calor.

La función memoria recuerda tus ajustes de temperatura y velocidad preferidos, facilitando un uso personalizado y cómodo cada vez. Función memoria.

Proporcionan un flujo de aire envolvente que cuida cada cabello y lo riza de forma perfecta. Con 2 cabezales Coanda.

Suaviza y controla el encrespamiento, dejando un acabado suave. Antifrizz.

Facilita el peinado y el alisado, ofreciendo un acabado liso y perfecto con facilidad. Cepillo moldeador.

Perfecto para definir rizos y aportar volumen sin encrespamiento. Difusor.

Para un secado preciso y dirigido. Boquilla concentradora.

Personaliza el peinado. 3 velocidades y 5 temperaturas.

## COMPOSICIÓN:

Producto, Boquilla concentradora, Difusor, 2 cabezales coanda, Antifrizz, Cepillo Moldeador, IM



 35.5 x 31 x 7.5 cm 1.63 kg  
42 x 38.7 x 64.5 cm 17.71 kg

 15.4 x 5.5 x 24.4 cm 0.83 kg

 220-240 ~ V 50/60 Hz  
1400 W

 8447562036658 (caja)  
18447562036655 (máster)  
A01\_EU01\_122521

# 3 tipos de motor para todo tipo de cabellos

Explora nuestros 3 motores diferentes y descubre qué secador se ajusta mejor a tu cabello.

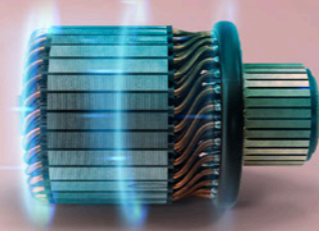

## MOTOR BRUSHLESS

### Digital, ligero y duradero

El motor sin escobillas Brushless es más potente, duradero y silencioso que otros secadores con otro tipo de motor. Resulta ideal para melenas abundantes y pelos gruesos gracias a su secado rápido y uniforme. Disfruta de un secado cuidadoso con tu melena y práctico para tu día a día.

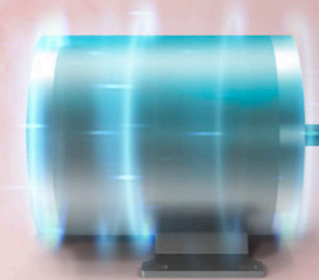

## MOTOR AC

### Eficaz y potente

Con un gran caudal de aire, el motor AC cuenta con una elevada potencia que seca todo tipo de cabellos, además de facilitar su uso durante un periodo de tiempo prolongado gracias a su larga vida útil.

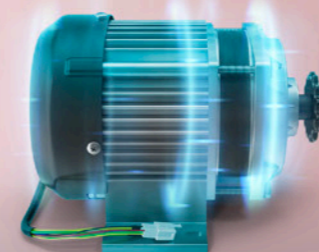

## MOTOR DC

### Motor de bajo consumo

El motor DC favorece un consumo reducido gracias a su caudal de aire inferior a otros tipos de motor. Este tipo de motor es idóneo para cabello fino y sin encrespamiento que se seca con facilidad.

MOTOR DC

## Eficiencia, ahorro y resultados deslumbrantes

## Potencia perfecta

No todas las melenas necesitan la misma potencia de secado. Descubre nuestros secadores DC con un amplio rango de potencia desde los 2000 hasta 2500 W y disfruta de un secado eficaz y uniforme en todo tipo de pelos.



IONREAL

## Secado sin encrespamiento

Nuestra tecnología IonReal proyecta iones negativos sobre el cabello durante el secado. De este modo, contrarresta los iones positivos naturalmente presentes en el pelo, eliminando el encrespamiento y dejando el cabello radiante y manejable.

## Kit de accesorios

Los secadores con motor DC disponen de diferentes boquillas que te permiten moldear tu cabello fácilmente. Coloca el difusor para rizar tu melena o alísala con la boquilla concentradora.



## Uso práctico

Nuestros secadores con motor DC son una opción conveniente y práctica gracias su cómodo sistema de plegado<sup>6</sup> que te permitirá guardarlo o llevártelo donde quieras sin complicaciones.

\*No disponible en los modelos IoniCare 5200 Aura, IoniCare 5200 Aura Black y IoniCare Radiance.

Descubre la gama  
Secadores DC

## IoniCare Power&Go Heaven

Secador de pelo de viaje, con 2000 W, 2 temperaturas, 2 velocidades, botón de aire frío, boquilla concentradora y difusor

### CARACTERÍSTICAS:

Gran potencia: posee un motor de 2000 W, pudiendo secar el pelo de forma rápida y eficiente. Secador de viaje: diseñado para ser fácil de transportar y almacenar en la maleta, bolso o mochila sin preocupaciones.

Boquilla de precisión y difusor: incluye un concentrador que ayuda a perfeccionar tus peinados, ya que el aire sale mucho más fuerte y dirigido y un difusor para cuidar tus rizos allá donde vayas

Tecnología Hair Care: nuestro secador protege el cabello frente a los sobre calentamientos para asegurarte que tu cabello esté protegido y se mantenga con más brillo y flexible.

Se adapta a tu pelo: dispone de 2 modos con diferente velocidad y temperatura que se adaptan a cualquier tipo de cabello.

Sella la cutícula: darle un toque de aire frío a nuestro pelo cuando te lo estás secando ayuda a sellar la cutícula y evita su rotura.

Fácil de limpiar: el filtro de nuestro secador es muy cómodo y fácil de limpiar gracias a la rejilla trasera extraíble. Además, alarga la vida del secador y permite que este funcione en niveles óptimos.

Cuélgalo donde quieras: incorpora una anilla resistente para colgar el secador en cualquier lugar, mientras no lo uses o para guardarlo sin ocupar un espacio extra.

### COMPOSICIÓN:

1 boquilla concentradora, Difusor, Manual de instrucciones, Producto



 21.5 x 10 x 29 cm 0.85 kg  
45 x 30 x 31 cm 5.53 kg

 8.5 x 18 x 27 cm 0.65 kg

 220-240 ~ V 50-60 Hz  
2000 W

 8435484044158 (caja)  
18435484044155 (máster)  
04415

# IoniCare Power&Go Black

Secador de pelo de viaje de 2400 W de potencia, con función ionizadora y gran caudal.

## CARACTERÍSTICAS:

Nuestro secador cuenta con un potente motor profesional de nueva generación de 2400 W para secar el cabello de forma más rápida y eficiente. Gran potencia. Los iones de nuestro secador aportan brillo al cabello y potencia el efecto antiencrespamiento de forma natural para que el acabado sea perfecto. Función Pro Ionizer. Nuestro secador mejora el sellado de la cutícula del cabello para un acabado ultrabrillante. Pro Style. El cabello se secará de forma mucho más eficiente sin dañar el color y brillo de tu pelo. Gran caudal de aire. El secador tiene un diseño ultracompacto con mango plegable para que sea mucho más cómodo de almacenar y de transportar. Ahorra sitio en tu maleta o en tu casa sin sacrificar la potencia de un secador tradicional. Diseño plegable.

## COMPOSICIÓN:

Producto, Concentrador, Difusor, Bolsa de viaje, Manual de instrucciones

## GARANTÍA:

3 años



 9.8 x 13.6 x 25 cm 0.72 kg  
42.3 x 39.8 x 27 cm 9.16 kg

 15.5 x 8 x 26.5 cm 0.51 kg

 220-240 ~ V 50/60 Hz  
2400 W

 8435484043274 (caja)  
18435484043271 (máster)  
04327

# IoniCare 5450 Power&Go Pro Fire

Secador de pelo de viaje de 2400 W de potencia, con función ionizadora y gran caudal.

## CARACTERÍSTICAS:

El secador cuenta con un potente motor profesional de nueva generación para secar el cabello de forma rápida y uniforme. 2400 W. Los iones reales de nuestro secador aportan brillo al cabello y potencia el efecto antiencrespamiento de forma natural, para que el acabado sea de un pelo sano y bonito. Ión real. Nuestro secador mejora el sellado de la cutícula del cabello para un acabado ultra brillante sin resecar el cabello. Pro Style. Conseguirás un nivel de precisión profesional para tus peinados, dejándolo liso y suave durante más tiempo. Boquilla de precisión. Nuestro difusor es perfecto para conseguir un maxi volumen natural en las raíces y unos rizos definidos y naturales con acabado profesional. Con el secador el cabello se seca de forma mucho más rápida y eficiente, además no daña el color y brillo de tu pelo. Gran caudal de aire. Este secador con detalles en bronce rosa es muy cómodo de almacenar y transportar, ahorrando sitio en tu maleta o en tu casa sin renunciar a la potencia de un secador normal. Ultra compacto con mango plegable. El botón de aire frío proporciona un caudal real de aire frío que ayuda a fijar el peinado para que dure perfecto durante más tiempo y evita daños en el cabello sellando más rápidamente la cutícula. Función de aire frío. Control total. Elige los ajustes perfectos para cada peinado. Ajuste de la temperatura y la velocidad. Cuenta con dos posiciones de velocidad (Turbo/Medio) y dos posiciones de temperaturas (Calor/Medio).

## COMPOSICIÓN:

Bolsa para almacenar, Concentrador, Difusor, Manual de instrucciones, Producto

## GARANTÍA:

3 años



 26.5 x 10.5 x 21.5 cm 0.9 kg  
64.5 x 45 x 29.8 cm 11 kg

 15.5 x 8 x 26.5 cm 0.62 kg

 220-240 ~ V 50/60 Hz  
2400 W

 8435484042093 (caja)  
18435484042090 (máster)  
04209

# IoniCare 5200 Aura

Secador de pelo DC de 2300 W de potencia, con función ionizadora y gran caudal.

## CARACTERÍSTICAS:

Potente motor de nueva generación para un secado rápido y uniforme. 2300 W.  
Consigue que el cabello luzca más brillante, hidratado y potencia el antiencrespado. Ion real.  
Seca el cabello de forma rápida. Emite un gran caudal de aire.  
Pro Style. Cuida del cabello mejorando el sellado de la cutícula para un acabado ultrabrillante y sin pérdida de color. .  
Alisado profesional. Boquilla de precisión.  
Ayuda a conseguir un maxivolumen natural en las raíces y definir los rizos de forma fácil con acabados duraderos. Difusor.  
Protege el cabello frente al calor extremo. Tecnología Hair Care.  
Ofrece un extra de fijación en el peinado para que se mantenga perfecto y duradero durante más tiempo. Función de aire frío.  
Control total. Elige los ajustes ideales para tu cabello y peinado. Cuenta con dos posiciones de velocidad y tres posiciones de temperatura. Ajuste de la temperatura y la velocidad.  
Usa el secador de forma cómoda en cualquier lugar, con total libertad de movimientos.  
Incorpora 1,8 m de cable.

## COMPOSICIÓN:

Concentrador, Difusor, Manual de instrucciones, Producto

## GARANTÍA:

3 años



 29 x 10 x 23,5 cm 0,9 kg  
48,7 x 31,6 x 30,9 cm 6 kg

 21,5 x 8,5 x 28,5 cm 0,5 kg

 220-240 ~ V 50/60 Hz  
2300 W

 8435484042000 (caja)  
18435484042007 (máster)  
04200

# IoniCare 5200 Aura Black

Secador de pelo DC de 2300 W de potencia, con función ionizadora y gran caudal.

## CARACTERÍSTICAS:

Potente motor profesional de nueva generación con 2300 W para un secado rápido y uniforme.  
Ion real. Consigue que el cabello luzca más brillante, hidratado y potencia el antiencrespado.  
Emite un gran caudal de aire para secar el cabello de forma rápida.  
Pro Style. Cuida del cabello mejorando el sellado de la cutícula para un acabado ultrabrillante y sin pérdida de color. .  
Boquilla de precisión para un acabado profesional.  
El difusor ayuda a conseguir un maxivolumen natural en las raíces y definir los rizos de forma fácil con acabados profesionales y duraderos.  
Tecnología Hair Care para proteger el cabello frente al calor extremo.  
Función de aire frío. Ofrece un extra de fijación en el peinado para que se mantenga perfecto y duradero durante más tiempo.  
Control total. Gracias al ajuste de la temperatura y la velocidad podrás elegir los ajustes ideales para tu cabello y peinado. Cuenta con dos posiciones de velocidad y tres posiciones de temperatura.  
Incorpora 1,8 m de cable para que puedas usar el secador de forma cómoda en cualquier lugar, con total libertad de movimientos.

## COMPOSICIÓN:

Concentrador, Difusor, Manual de instrucciones, Producto

## GARANTÍA:

3 años



 29 x 10 x 23,5 cm 0,9 kg  
48,7 x 31,6 x 30,9 cm 6 kg

 21,5 x 8,5 x 28,5 cm 0,68 kg

 220-240 ~ V 50/60 Hz  
2300 W

 8435484042017 (caja)  
18435484042014 (máster)  
04201

# IoniCare Radiance

Secador de pelo DC con 2500 W, tecnología de iones y gran caudal de aire

## CARACTERÍSTICAS:

Potente motor: aprovecha su potente motor de nueva generación con 2500 W para un secado rápido y uniforme.

Ion real: consigue que el cabello luzca más brillante, hidratado y potencia el antiencrepado.

Gran caudal de aire: seca el cabello de manera rápida y uniforme con la emisión de un gran caudal de aire.

Pro Style: cuida del cabello mejorando el sellado de la cutícula para un acabado ultrabrillante y sin pérdida de color.

Boquilla de precisión: obtén un acabado duradero y perfecto.

Más volumen, rizos perfectos: incluye un difusor que ayuda a conseguir un maxi volumen natural en las raíces y definir los rizos de forma fácil con acabados profesionales y duraderos.

Tecnología Hair Care: protege el cabello frente al calor extremo.

Función de aire frío: ofrece un extra de fijación en el peinado para que se mantenga perfecto y duradero durante más tiempo.

Control total: gracias al ajuste de la temperatura y la velocidad podrás elegir los ajustes ideales para tu cabello y peinado. Cuenta con dos posiciones de velocidad y tres posiciones de temperatura.

Libertad de movimientos: incorpora 1,8 m de cable para que puedas usar el secador de forma cómoda en cualquier lugar, con total libertad de movimientos.

## COMPOSICIÓN:

1 boquilla concentradora, Difusor, Manual de instrucciones, Producto

## GARANTÍA:

3 años



 24 x 10 x 29 cm 0.92 kg  
49 x 31 x 61 cm 11.92 kg

 8.5 x 28.5 x 23 cm 0.71 kg

 220-240 ~ V 50-60 Hz  
2500 W

 8435484043977 (caja)  
18435484043974 (máster)  
04397

# IoniCare Power&Go Heaven Grey

Secador de pelo de viaje, con 2000 W, 2 temperaturas, 2 velocidades, botón de aire frío, boquilla concentradora y difusor

## CARACTERÍSTICAS:

Secado rápido y eficiente. Gran potencia con un motor de 2000 W.

Fácil de transportar y almacenar. Perfecto para llevar en el bolso.

Con la boquilla de precisión el aire sale mucho más fuerte y dirigido y con el difusor podrás cuidar tus rizos allá donde vayas. Incluye un concentrador que ayuda a perfeccionar tus peinados.

Tu cabello siempre protegido, con brillo y flexible. Tecnología Hair Care.

Se adapta a cualquier tipo de cabello. Elige diferentes velocidades y temperaturas.

Sella la cutícula y evita su rotura. Función aire frío.

El filtro del secador es muy cómodo y fácil de limpiar. Además, alarga la vida del secador y permite que este funcione en niveles óptimos. Rejilla trasera extraíble.

Cuélgalo donde quieras sin ocupar un espacio extra. Anilla resistente para colgar el secador

## COMPOSICIÓN:

1 boquilla concentradora, Difusor, Manual de instrucciones, Producto



 22 x 9.5 x 29 cm 0.85 kg  
44.5 x 30 x 31 cm 5.57 kg

 8.5 x 17.5 x 27.5 cm 0.64 kg

 220-240 ~ V 50-60 Hz  
2000 W

 8435782188196 (caja)  
18435782188193 (máster)  
A01\_EU01\_107921

# IoniCare Power&Go Heaven Black

Secador de pelo plegable con 2400W, tecnología iónica real y pro style que incluye boquilla de precisión, difusor y función de aire frío

## CARACTERÍSTICAS:

Secado rápido y eficiente. El IoniCare Power&Go Heaven Black está equipado con un potente motor de 2400 W, garantizando un secado rápido y uniforme. Ahorra tiempo y obtén resultados de calidad profesional con el secado más avanzado.

Cabello sin encrespamiento y lleno de vida. Los iones reales de nuestro secador aportan brillo al cabello y potencian el efecto antiencrespamiento de forma natural, dejando tu pelo sano y bonito tras cada uso, para que disfrutes de un cabello sin frizz y lleno de vida.

Fácil de almacenar y transportar. Nuestro secador ultra compacto con mango plegable es perfecto para almacenar y transportar, ahorrando espacio en tu maleta o en casa sin renunciar a la potencia de un secador normal.

Guárdalo y llévalo cómodamente a donde quieras. Incluye una bolsa de transporte de terciopelo que te permite guardar el producto y transportarlo de manera fácil y cómoda.

Pelo liso y suave por más tiempo. La boquilla de precisión incluida ofrece un nivel de precisión para tus peinados, manteniéndolos lisos y suaves durante más tiempo, para que puedas controlar el flujo de aire exactamente donde lo necesitas para resultados perfectos.

Mayor volumen y rizos más definidos. El difusor es perfecto para conseguir un maxivolumen natural en las raíces y unos rizos definidos con acabado profesional, ideal para quienes buscan volumen y definición en su rutina de peinado.

Fija tu peinado y evita daños al sellar. La función de aire frío proporciona un caudal real de aire frío, ayudando a fijar el peinado y evitando daños en el cabello al sellar la cutícula rápidamente. Mantén tu secador en perfectas condiciones de forma sencilla. La rejilla trasera extraíble facilita la limpieza del filtro, prolongando la vida útil del secador y asegurando un funcionamiento más eficiente y óptimo en cada uso.

## COMPOSICIÓN:

Producto, Concentrador, Difusor, Manual de instrucciones



 21 x 10.5 x 27 cm 0.85 kg  
65 x 44.5 x 29.5 cm 10.91 kg

 19.5 x 8 x 26 cm 0.49 kg

 220-240 ~ V 50/60 Hz  
2400 W

 8435771929298 (caja)  
18435771929295 (máster)  
A01\_EU01\_101441

# IoniCare Power&Go Heaven Champagne

Secador de pelo con 2400W plegable con tecnología iónica real y pro style que incluye boquilla de precisión, difusor y función de aire frío

## CARACTERÍSTICAS:

Secado rápido y eficiente. El IoniCare Power&Go Heaven Champagne está equipado con un potente motor de 2400 W, garantizando un secado rápido y uniforme. Ahorra tiempo y obtén resultados de calidad profesional con el secado más avanzado.

Cabello sin encrespamiento y lleno de vida. Los iones reales de nuestro secador aportan brillo al cabello y potencian el efecto antiencrespamiento de forma natural, dejando tu pelo sano y bonito tras cada uso, para que disfrutes de un cabello sin frizz y lleno de vida.

Fácil de almacenar y transportar. Nuestro secador ultra compacto con mango plegable es perfecto para almacenar y transportar, ahorrando espacio en tu maleta o en casa sin renunciar a la potencia de un secador normal.

Guárdalo y llévalo cómodamente a donde quieras. Incluye una bolsa de transporte de terciopelo que te permite guardar el producto y transportarlo de manera fácil y cómoda.

Pelo liso y suave por más tiempo. La boquilla de precisión incluida ofrece un nivel de precisión para tus peinados, manteniéndolos lisos y suaves durante más tiempo, para que puedas controlar el flujo de aire exactamente donde lo necesitas para resultados perfectos.

Mayor volumen y rizos más definidos. El difusor es perfecto para conseguir un maxivolumen natural en las raíces y unos rizos definidos con acabado profesional, ideal para quienes buscan volumen y definición en su rutina de peinado.

Fija tu peinado y evita daños al sellar. La función de aire frío proporciona un caudal real de aire frío, ayudando a fijar el peinado y evitando daños en el cabello al sellar la cutícula rápidamente. Mantén tu secador en perfectas condiciones de forma sencilla. La rejilla trasera extraíble facilita la limpieza del filtro, prolongando la vida útil del secador y asegurando un funcionamiento más eficiente y óptimo en cada uso.

## COMPOSICIÓN:

Producto, Concentrador, Difusor, Manual de instrucciones



 21 x 10.5 x 27 cm 0.85 kg  
65 x 44.5 x 29.5 cm 10.94 kg

 19.5 x 8 x 26 cm 0.5 kg

 220-240 ~ V 50/60 Hz  
2400 W

 8435771929304 (caja)  
18435771929301 (máster)  
A01\_EU01\_101442

MOTOR AC

## Potencia, rapidez y acabados únicos



### Mucho más que un secador

Configura el secador a tu medida. Elige entre sus 2 velocidades y sus 3 posiciones de temperatura y disfruta de un secado totalmente personalizado.

### Gran caudal de aire

Seca las melenas más abundantes de manera eficaz. Nuestros secadores AC con una enorme potencia de hasta 2600 W de potencia acabarán con la humedad de tu pelo sin hacerte perder el tiempo.



IONREAL

## Peinados libres de frizz

Nuestra tecnología IonReal proyecta iones negativos sobre el cabello durante el secado. De este modo, contrarresta los iones positivos naturalmente presentes en el pelo, eliminando el encrespamiento y dejando el cabello radiante y manejable.



## Filtro desmontable

Desmonta el filtro del secador de la manera más sencilla y mantén tu dispositivo siempre limpio para optimizar su funcionamiento en cada uso.



**Descubre la gama**  
**Secadores AC**

# IoniCare 5300 Maxi Aura

Secador de pelo AC de 2200 W de potencia, con función ionizadora y gran caudal.

## CARACTERÍSTICAS:

Seca el cabello de forma uniforme y rápida. Potente motor AC de nueva generación con 2200 W de potencia.

Los iones reales actúan en el cabello para dejarlo mucho más brillante e hidratado, y potencia el antiencrespamiento natural del cabello. Ion Real.

El cabello se seca en menos tiempo, sin dañar el color y brillo natural del pelo, y permite darle forma sin resecarlo. Gran caudal de aire.

Cuidado total del cabello mejorando el sellado de la cutícula para un acabado ultrabrillante. Pro Style.

Secado preciso y un control total del volumen, dejando el cabello liso y suave durante más tiempo. Incorpora una boquilla de precisión.

Aporta volumen en las raíces y consigue unos rizos más definidos, flexibles y naturales de forma sencilla con un acabado duradero. Difusor de maxivolumen.

El sistema anti calor extremo asegura que el cabello estará protegido para que no pierda su brillo natural y se mantenga flexible. Tecnología Hair Care.

El caudal de aire frío real que consigue nuestro secador ayuda a evitar daños en el cabello sellando más rápidamente la cutícula. Función de aire frío.

Control total. Elige el ajuste ideal para tu cabello y peinado. Ajuste de 3 temperaturas y 2 velocidades.

Usa el secador de forma cómoda y con total libertad de movimientos. Incorpora 1.7 m de cable.

## COMPOSICIÓN:

Concentrador, Difusor, Manual de instrucciones, Producto

## GARANTÍA:

3 años



-  24 x 9.5 x 29.5 cm 1 kg  
49 x 31 x 31.5 cm 6.6 kg
-  21.5 x 8.5 x 28.5 cm 0.78 kg
-  220-240 ~ V 50/60 Hz  
2200 W
-  8435484042024 (caja)  
18435484042021 (máster)  
04202

# IoniCare 5300 Maxi Aura Black

Secador de pelo AC de 2200 W de potencia, con función ionizadora y gran caudal.

## CARACTERÍSTICAS:

Potente motor AC de nueva generación con 2200 W de potencia que secar el cabello de forma uniforme y rápida.

Ion Real. Los iones reales actúan en el cabello para dejarlo mucho más brillante e hidratado, y potencia el antiencrespamiento natural del cabello.

Gracias al gran caudal de aire el cabello se seca en menos tiempo, sin dañar el color y brillo natural del pelo, y permite darle forma sin resecarlo.

Pro Style. Cuidado total del cabello mejorando el sellado de la cutícula para un acabado ultrabrillante.

Incorpora una boquilla de precisión para un secado preciso y un control total del volumen, dejando el cabello liso y suave durante más tiempo.

El difusor de maxivolumen aporta volumen en las raíces y consigue unos rizos más definidos, flexibles y naturales de forma sencilla con un acabado duradero.

Tecnología Hair Care. El sistema anti calor extremo asegura que el cabello estará protegido para que no pierda su brillo natural y se mantenga flexible.

Función de aire frío. El caudal de aire frío real que consigue nuestro secador ayuda a evitar daños en el cabello sellando más rápidamente la cutícula.

Control total. Gracias al ajuste de 3 temperaturas y 2 velocidades podrás elegir el ajuste ideal para tu cabello y peinado.

Incorpora 1.7 m de cable para que puedas usar el secador de forma cómoda y con total libertad de movimientos.

## COMPOSICIÓN:

Concentrador, Difusor, Manual de instrucciones, Producto

## GARANTÍA:

3 años



-  24 x 9.5 x 29.5 cm 1 kg  
49.5 x 30.5 x 31 cm 6.6 kg
-  21.5 x 8.5 x 28.5 cm 0.78 kg
-  220-240 ~ V 50/60 Hz  
2200 W
-  8435484042031 (caja)  
18435484042038 (máster)  
04203

# IoniCare Elegance

Secador de pelo AC con 2400 W, tecnología de iones y gran caudal de aire

## CARACTERÍSTICAS:

Potente motor: aprovecha su potente motor AC de 2400 W para un secado rápido y uniforme.  
Ion real: consigue que el cabello luzca más brillante, hidratado y potencia el antiencrespado.  
Gran caudal de aire: seca el cabello de manera rápida y uniforme con la emisión de un gran caudal de aire.  
Pro Style: cuida del cabello mejorando el sellado de la cutícula para un acabado ultrabrillante y sin pérdida de color.  
Boquilla de precisión: obtén un acabado duradero y perfecto.  
Más volumen, rizos perfectos: incluye un difusor que ayuda a conseguir un maxi volumen natural en las raíces y definir los rizos de forma fácil con acabados profesionales y duraderos.  
Tecnología Hair Care: protege el cabello frente al calor extremo.  
Función de aire frío: ofrece un extra de fijación en el peinado para que se mantenga perfecto y duradero durante más tiempo.  
Control total: gracias al ajuste de la temperatura y la velocidad podrás elegir los ajustes ideales para tu cabello y peinado. Cuenta con dos posiciones de velocidad y tres posiciones de temperatura.  
Libertad de movimientos: incorpora 1,8 m de cable para que puedas usar el secador de forma cómoda en cualquier lugar, con total libertad de movimientos.

## COMPOSICIÓN:

1 boquilla concentradora, Difusor, Manual de instrucciones, Producto

## GARANTÍA:

3 años



 34 x 28 x 11 cm 2.27 kg  
57 x 34.5 x 36 cm 11.18 kg

 9 x 28 x 23 cm 0.92 kg

 220-240 ~ V 50-60 Hz  
2400 W

 8435484043984 (caja)  
18435484043981 (máster)  
04398

# IoniCare Harmony

Secador de pelo AC con 2600 W, tecnología de iones, 2 boquillas y un difusor

## CARACTERÍSTICAS:

Potente motor AC de alta eficiencia con 2600 W para secar el cabello de forma uniforme y rápida.  
Ion Real: los iones del secador actúan en el cabello para dejarlo mucho más brillante e hidratado y potencian el antiencrespamiento natural.  
Tecnología HairCare con un sistema anticalentamientos que asegura que tu cabello esté protegido, no pierda brillo y se mantenga flexible.  
Aplica un cuidado Pro Style total del cabello mejorando el sellado de la cutícula para un acabado ultrabrillante.  
Incorpora dos boquillas de precisión para un perfecto secado y un control total del volumen. El difusor ayuda a conseguir un maxivolumen natural en las raíces y definir los rizos de forma fácil con acabados duraderos.  
Función de aire frío que evita dañar el cabello sellando más rápidamente la cutícula y prolonga el peinado.  
Gran caudal de aire para secar el cabello de forma rápida y eficiente y no dañar el color ni el brillo.  
Control total. Gracias al ajuste de la temperatura y la velocidad podrás elegir los ajustes ideales para tu cabello y peinado. Cuenta con dos posiciones de velocidad y tres posiciones de temperatura.  
Incorpora 1,8 m de cable para que puedas usar el secador de forma cómoda en cualquier lugar, con total libertad de movimientos.

## COMPOSICIÓN:

2 boquillas concentradoras, Difusor, Manual de instrucciones, Producto

## GARANTÍA:

3 años



 26.5 x 9.5 x 23 cm 1.14 kg  
54.5 x 31 x 49.5 cm 14.76 kg

 8.5 x 19 x 27 cm 0.9 kg

 220-240 ~ V 50-60 Hz  
2600 W

 8435484044097 (caja)  
18435484044094 (máster)  
04409

# IoniCare 5320 Flashlook Black

Secador AC de 2200 W con dos concentradores y difusor.

## CARACTERÍSTICAS:

Gran potencia: potente motor AC profesional de nueva generación con 2200 W de potencia que seca el cabello de forma uniforme y rápida.

Ion Real: los iones reales que incluyen actúan en el cabello para dejarlo mucho más brillante, hidratado y potencia el antiencrespamiento natural del cabello.

Gran caudal de aire: el cabello se seca de forma rápida y eficiente. Además, no daña el color y brillo de tu pelo.

Pro Style: el secador aplica un cuidado total del cabello mejorando el sellado de la cutícula del cabello para un acabado ultrabrillante.

2 boquillas de precisión: consigue un secado preciso y un control de volumen total para que tu peinado tenga un acabado profesional.

Difusor de maxivolumen: aporta volumen en las raíces y consigue unos rizos más definidos, flexibles y naturales de forma sencilla con un acabado profesional.

Tecnología HairCare: el secador dispone de un sistema para evitar sobrecalentamientos que asegura que tu cabello esté protegido para que no pierda brillo y se mantenga flexible.

Función de aire frío: el caudal de aire frío ayuda a evitar daños en el cabello sellando más rápidamente la cutícula. Además, prolonga el peinado para que se mantenga perfecto durante más tiempo.

Control total: gracias al ajuste de 3 temperaturas y 2 velocidades podrás personalizar totalmente el funcionamiento de tu secador.

Cable de 2,5m: usa el secador libremente de forma cómoda.

## COMPOSICIÓN:

Concentrador, Concentrador profesional, Difusor, Manual de instrucciones, Producto

## GARANTÍA:

3 años



 10.5 x 33.4 x 28.2 cm 1.9 kg  
64.5 x 35 x 59 cm 24.5 kg

 30.5 x 14.5 x 25 cm 0.99 kg

 220-240 ~ V 50 Hz  
2200 W

 8435484042420 (caja)  
18435484042427 (máster)  
04242

# IoniCare 5350 Powershine Ice

Secador de pelo AC de 2600 W de potencia, con función ionizadora y gran caudal.

## CARACTERÍSTICAS:

Potente motor AC de alta eficiencia con 2600 W para secar el cabello de forma uniforme y rápida.

Ion Real: los iones del secador actúan en el cabello para dejarlo mucho más brillante e hidratado y potencian el antiencrespamiento natural.

Tecnología HairCare con un sistema anticalentamientos que asegura que tu cabello esté protegido, no pierda brillo y se mantenga flexible.

Aplica un cuidado Pro Style total del cabello mejorando el sellado de la cutícula para un acabado ultrabrillante.

Gran caudal de aire para secar el cabello de forma rápida y eficiente y no dañar el color ni el brillo.

Función de aire frío que evita dañar el cabello sellando más rápidamente la cutícula y prolonga el peinado.

Incorpora dos boquillas de precisión para un perfecto secado y un control total del volumen y un difusor de máximo volumen que aporta volumen en las raíces y consigue unos rizos más definidos, flexibles y naturales.

Control total de 3 niveles de temperatura y 2 velocidades para adaptarse a cada peinado.

Cable de 2 m para que puedas usarlo de forma cómoda en cualquier lugar.

Rejilla trasera extraíble para poder limpiar el filtro de forma fácil y cómoda, alargando la vida del secador.

## COMPOSICIÓN:

2 concentradores, Difusor, Manual de instrucciones, Producto

## GARANTÍA:

3 años



 29 x 11.5 x 23.5 cm 1.3 kg  
48.5 x 36.5 x 31.5 cm 8.28 kg

 10 x 22 x 28.5 cm 1.1 kg

 220-240 ~ V 50/60 Hz  
2600 W

 8435484042048 (caja)  
18435484042045 (máster)  
04204

## Ligereza y máximo cuidado de una pasada

### IONREAL

## Brillo y cuidado

Nuestra tecnología IonReal proyecta iones negativos sobre el cabello durante el secado. De este modo, contrarresta los iones positivos naturalmente presentes en el pelo, eliminando el encrespamiento y dejando el cabello radiante y manejable.

### ION DE AGUA

## Secado hidratante

El secador cuenta con un generador de iones de agua que condensa la humedad durante el secado, ayudando de esta manera a hidratar el pelo sin dañarlo por el calor.

TECNOLOGÍA PLASMA

## El futuro del anti-encrespamiento

El Plasma<sup>7</sup> compensa el nivel de humedad combinando iones positivos y negativos que devuelven la hidratación natural del cabello y controlan el encrespamiento dejando una melena sedosa, nutrida y sin frizz.



## Accesorios para cada ocasión

Dale forma a tu estilo con nuestros secadores Brushless y sus innovadores accesorios. Riza tu cabello con el difusor, crea ondas suaves gracias a la tecnología Coanda, alísalo con precisión usando las boquillas concentradoras y añade volumen con el cabezal voluminizador. Todo lo que necesitas para lograr el look que quieras, en un solo equipo.<sup>8</sup>



### PANTALLA DIGITAL

Ajusta y visualiza fácilmente la temperatura y la velocidad del aire para un control total del secado. Logra resultados perfectos de forma sencilla e intuitiva, adaptando el flujo de calor a las necesidades de tu cabello.<sup>9</sup>

### COMPACTO Y LIGERO

Su diseño ergonómico ofrece manejo fácil y cómodo, ideal para llevar a todas partes.





**Descubre la gama**  
**Secadores Brushless**

# IoniCare 6000 RockStar Soft

Secador con motor digital con iones reales, Extreme Protect y función autolimpieza.

## CARACTERÍSTICAS:

El diseño 2 en 1 de plancha y tenacilla, con 28 mm de diámetro, permite un uso versátil de este producto, permitiendo alisar y rizar el pelo con solo un producto y con acabados profesionales y naturales.

Su revestimiento de turmalina con queratina y aceite de argán, consiguen un máximo control y precisión en los peinados, y su tecnología Pro Ionizer ofrece un acabado ultrabrillante y suave gracias a los iones de carga negativa que genera la turmalina.

Gracias al selector táctil es muy rápido y cómodo seleccionar la temperatura deseada para cada tipo de cabello.

El calentamiento ultrarrápido, constante y preciso, permite alcanzar la temperatura seleccionada mucho más rápido y de forma controlada.

4all. Dispone de un rango de temperaturas entre 140°C y 200°C, temperatura perfecta para cubrir cualquier necesidad y tipo de cabello.

Diseñada con punta fría para que usarla sea mucho más cómodo y fácil.

El revestimiento está pensado para proporcionar un máximo deslizamiento y una mínima fricción en el cabello, reduciendo tirones, roturas del cabello durante su uso y previniendo las puntas abiertas, respetando la salud del cabello.

Apagado automático de seguridad pasados los 60 min de inactividad para evitar accidentes y sobre calentamiento en la plancha.

Cable de 1.8m y sistema giratorio 360° para una libertad de movimientos total, y anilla para que puedas colgarla sin que ocupe espacio.

## COMPOSICIÓN:

Producto, Bolsa de viaje, Manual de instrucciones

## GARANTÍA:

3 años



 5.2 x 26.4 x 26 cm 1.2 kg  
54 x 27.5 x 29 cm 12.25 kg

 17.6 x 3.9 x 20 cm 0.5 kg

 220-240 ~ V 50/60 Hz  
1200 W

 8435484042444 (caja)  
18435484042441 (máster)  
04244

# IoniCare 6000 Rockstar Soft Pro

Secador con motor digital con iones reales, Extreme Protect y función autolimpieza con difusor.

## CARACTERÍSTICAS:

Nuevo motor digital optimizado de bajo consumo con el que consigue una potencia de secado con un caudal de aire constante y potente.

El generador de iones negativos resalta el brillo natural del cabello, dejándolo radiante y manejable gracias a la reducción de la electricidad estática y el encrespamiento.

Función Extreme Protect. Función que cuida el cabello gracias a la temperatura oscilante automática.

Función de Easy Clean. Función que hace una limpieza del filtro de forma automática para cuidar y mantener el secador como el primer día.

Función memoria. La función memoria hace que recuerde el último ajuste de velocidad y temperatura que usaste en el secador.

Incorpora 4 accesorios magnéticos: 2 boquillas concentradoras finas, una boquilla redonda especial para definir el peinado y alisar el cabello de forma profesional y un difusor para conseguir un cabello rizado u ondulado en cuestión de minutos.

Gracias al motor digital el secador y su diseño, es más ligero y silencioso. Reduce la fricción al eliminar las cerdas y por tanto disminuye el ruido mientras se usa y lo aligera.

La función de aire frío consigue unos resultados de larga duración y un estilo profesional en tus peinados.

El motor digital permite un secado rápido y potente, siendo capaz de reducir el ruido del secador y ofrecer una mayor ligereza durante su uso.

Los 5 ajustes de temperatura y velocidad permiten regular el caudal de aire y la temperatura, para un control total durante el secado de cualquier tipo de cabello.

## COMPOSICIÓN:

Boquilla concentradora, Boquilla concentradora profesional, Boquilla redonda, Difusor, Manual de instrucciones, Producto

## GARANTÍA:

3 años



 9 x 26.7 x 31.1 cm 1.3 kg  
48 x 33 x 54.5 cm 14.35 kg

 17.6 x 3.9 x 20 cm 0.63 kg

 220-240 ~ V 50/60 Hz  
1200 W

 8435484042970 (caja)  
18435484042977 (máster)  
04297

# IoniCare RockStar Retro

Secador de pelo con motor digital, 2000 W, 110000 rpm y tecnología de iones

## CARACTERÍSTICAS:

Motor digital Brushless: gran eficiencia de su motor que maximiza sus 2000 W de potencia y sus 110000 rpm. Además, es más ligero y silencioso.

Ion Real: los iones del secador actúan en el cabello para dejarlo mucho más brillante e hidratado y potencian el antiencrespamiento natural.

Tecnología Air Repair: hidrata tu pelo mientras lo estás usando, mejorando el aspecto mientras evita los daños producidos al aplicar calor en el cabello.

Boquilla de precisión: obtén un acabado duradero y perfecto.

Más volumen, rizos perfectos: incluye un difusor que ayuda a conseguir un maxi volumen natural en las raíces y definir los rizos de forma fácil con acabados profesionales y duraderos.

Función de aire frío: ofrece un extra de fijación en el peinado para que se mantenga perfecto y duradero durante más tiempo.

Gran caudal de aire: seca el cabello de manera rápida y uniforme con la emisión de un gran caudal de aire, que evita daños en el color y el brillo.

Tecnología Hair Care: protege el cabello frente al calor extremo.

Control total: gracias al ajuste de la temperatura y la velocidad podrás elegir los ajustes ideales para tu cabello y peinado. Cuenta con dos posiciones de velocidad y tres posiciones de temperatura.

Vida útil más larga: la vida útil del secador es mucho más larga en comparación con otros secadores convencionales, debido a que se han eliminado las escobillas en el motor digital, por lo que se evita el desgaste que éstas generan.

Filtro fácil de limpiar: el filtro de nuestro secador es muy cómodo y fácil de limpiar gracias a la rejilla trasera extraíble. Además, alarga la vida del secador y permite que este funcione en niveles óptimos.

Cuélgalo donde quieras: incorpora una anilla resistente para colgar el secador en cualquier lugar, mientras no lo uses o para guardarlo sin ocupar un espacio extra.

Libertad de movimientos: incorpora 1,8 m de cable para que puedas usar el secador de forma cómoda en cualquier lugar, con total libertad de movimientos.

## COMPOSICIÓN:

1 boquilla concentradora, Difusor, Manual de instrucciones, Producto

## GARANTÍA:

3 años

 32 x 32 x 10 cm 1.6 kg  
65 x 32 x 34 cm 10.26 kg

 8 x 26.5 x 20.5 cm 0.71 kg

 220-240 ~ V 50-60 Hz  
2000 W

 8435484044103 (caja)  
18435484044100 (máster)  
04410



# IoniCare RockStar Aluminum

Secador de pelo con motor digital, 2000 W, 105000 rpm y tecnología de iones

## CARACTERÍSTICAS:

Motor digital Brushless: gran eficiencia de su motor que maximiza sus 2000 W de potencia y sus 105000 rpm. Además, es más ligero y silencioso.

Ion Real: los iones del secador actúan en el cabello para dejarlo mucho más brillante e hidratado y potencian el antiencrespamiento natural.

Resistente e impermeable: el secador posee un diseño cuyo cuerpo es de aluminio, lo cual le proporciona mayor resistencia e impermeabilidad

Boquilla de precisión: incluye una boquilla de precisión que ayuda a definir y alisar el cabello con unión magnética.

Easy Clean: el filtro de nuestro secador es muy cómodo y fácil de limpiar gracias a la rejilla trasera extraíble. Además, alarga la vida del secador y permite que el secador funcione en niveles óptimos.

Secado bajo control: dispone de 3 ajustes de velocidad, que permiten regular el caudal de aire para un control total durante el secado de cualquier tipo de cabello.

Se adapta a tu cabello: dispone de 4 ajustes de temperatura, de entre los cuales se encuentra el aire frío, que permiten regular la temperatura para adaptarse así a todo tipo de cabellos.

Incluso la temperatura mínima sería apta para bebés, ya que se trata de un calor suave y agradable de 45°C.

Vida útil más larga: la vida útil del secador es mucho más larga en comparación con otros secadores convencionales, debido a que se han eliminado las escobillas en el motor digital, por lo que se evita el desgaste que éstas generan.

Tecnología Air Repair: hidrata tu pelo mientras lo estás usando, mejorando el aspecto mientras evita los daños producidos al aplicar calor en el cabello.

## COMPOSICIÓN:

1 boquilla concentradora magnética, Manual de instrucciones, Producto

## GARANTÍA:

3 años

 30 x 23 x 8 cm 1.3 kg  
30 x 25 x 47 cm 8.3 kg

 5.5 x 23.5 x 26.5 cm 0.64 kg

 220-240 ~ V 50-60 Hz  
2000 W

 8435484049337 (caja)  
18435484049334 (máster)  
04933



# IoniCare 6000 Rockstar Ice

Secador con motor digital con ion real y accesorios magnéticos.

## CARACTERÍSTICAS:

El motor digital Brushless optimiza la potencia del motor girando a más revoluciones para obtener un gran caudal de aire continuo con menor gasto energético, para un secado más eficiente, potente, silencioso y ligero

Incluye 3 accesorios profesionales con unión magnética para que sea más fácil de cambiar. El difusor ha sido diseñado para que los rizos queden más naturales y sin encrespamiento e incluye dos boquillas concentradoras profesionales para definir el peinado y alisar el cabello.

Diseñado con tecnología Air Repair para hidratar el pelo durante el proceso de secado. El generador de iones reales resalta el brillo natural del cabello, mejorando el aspecto mientras evita los daños producidos al aplicar calor, dejándolo radiante y manejable gracias a la reducción de la electricidad estática y el encrespamiento.

Función ExtremeProtect. Función que cuida el cabello gracias a la temperatura oscilante automática. Esta función es ideal para cualquier tipo de cabellos, sobre todo cabellos tintados o castigados.

Su función Memoria consigue que recuerde el último ajuste de velocidad y temperatura que fue usada en el secador, para tenerlo listo para usar al instante.

Los 6 ajustes de temperatura y velocidad permiten regular el caudal de aire y la temperatura, para un control total durante el secado de cualquier tipo de cabello.

Control inteligente del calor. Gracias al termostato incorporado, el secador mide la temperatura del aire y envía la información a un microprocesador para controlar de forma inteligente la temperatura y prevenir los daños que puede causar el calor extremo no controlado en el cabello.

El motor digital incorpora 17 hojas que generan una frecuencia inaudible que lo hace más silencioso que los secadores con otro tipo de motor.

## COMPOSICIÓN:

Producto, Boquilla concentradora estrecha, Boquilla concentradora normal, Difusor, Manual de instrucciones

## GARANTÍA:

3 años

 32.5 x 10 x 24.5 cm 2 kg  
50.5 x 32 x 35.3 cm 12.5 kg

 12 x 8 x 28.5 cm 0.63 kg

 220-240 ~ V 50/60 Hz  
1800 W

 8435484042277 (caja)  
18435484042274 (máster)  
04227



# IoniCare Rockstar Ion Touch

Secador con motor digital con ion real, pantalla digital táctil y accesorios magnéticos.

## CARACTERÍSTICAS:

Motor digital Brushless. El secador optimiza la potencia del motor que gira a más revoluciones para obtener un gran caudal de aire continuo con menor gasto energético, para un secado más eficiente, potente, silencioso y ligero.

Pantalla táctil. El secador cuenta con una nueva pantalla táctil para que el control del secado sea más rápido y sencillo.

Unión magnética de accesorios. Coloca el difusor o el cabezal concentrador de la manera más sencilla según el resultado que quieras en tu cabello. Alisa o riza a tu gusto y disfruta de unos resultados sin encrespamiento.

Tecnología Air Repair. Hidrata el pelo durante el secado con el generador de iones reales que resalta el brillo natural del cabello, mejorando su aspecto y evitando cualquier daño producido por el calor, dejándolo radiante y manejable gracias a la reducción de la electricidad estática.

Función ExtremeProtect. Esta función cuida el cabello gracias a la temperatura oscilante automática. Esta función es ideal para cualquier tipo de cabellos, sobre todo cabellos tintados o castigados.

Función Memoria. El secador recuerda el último ajuste de velocidad y temperatura que fue usada, para tenerlo listo para usar al instante.

Secado personalizado. Con 6 ajustes de temperatura y velocidad puedes regular el caudal de aire y la temperatura para un control total durante el secado de cualquier tipo de cabello.

Control inteligente del calor. Gracias al termostato incorporado, el secador mide la temperatura del aire y envía la información a un microprocesador para controlar de forma inteligente la temperatura y prevenir los daños que puede causar el calor extremo no controlado en el cabello.

Ultrasilencioso. El motor digital incorpora 17 hojas que generan una frecuencia inaudible, lo que lo convierte en un secador mucho más silencioso que los secadores con otro tipo de motor.

## COMPOSICIÓN:

Producto, Boquilla concentradora variable, Difusor, Manual de instrucciones

## GARANTÍA:

3 años

 23 x 9 x 33.7 cm 1.62 kg  
45 x 35.5 x 26 cm 8.86 kg

 17 x 13 x 30 cm 0.81 kg

 220-240 ~ V 50-60 Hz  
1600 W

 8435484044004 (caja)  
18435484044001 (máster)  
04400



# IoniCare Rockstar Nano IonTech

Secador de pelo con Plasma, 110000 rpm, pantalla, control inteligente del calor, 3 temperaturas, 3 velocidades y función memoria

## CARACTERÍSTICAS:

**Función de Plasma:** cuenta con iones negativos que neutralizan los iones positivos que se encuentran de forma natural en el cabello y hacen que la cutícula se cierre, sellando la humedad en el tallo del pelo y eliminando completamente la electricidad estática de tu pelo  
**Mayor caudal de aire, menor ruido:** gracias a su motor brushless de 110000 rpm y 1600 W, podrás disfrutar de un menor sonido y un mayor caudal de aire y durabilidad.  
**Visualiza tus ajustes:** podrás visualizar los ajustes de velocidad y temperatura elegidos mediante la pantalla que incluye el secador.  
**Control inteligente del calor:** gracias al termostato incorporado, el secador mide la temperatura del aire y envía la información a un microprocesador para controlar de forma inteligente la temperatura y prevenir los daños que puede causar el calor extremo no controlado en el cabello.  
**Se adapta a todos los cabellos:** incluye 3 temperaturas que se adaptan a todo tipo de cabellos, entre las cuales también está el aire frío.  
**Elige tu peinado ideal:** consigue cualquier tipo de peinado gracias a sus 3 velocidades.  
**Comodidad de uso:** disfruta de la comodidad de usar este secador gracias a su diseño compacto y ligero.  
**Memoriza los ajustes:** su función memoria consigue que recuerde el último ajuste de velocidad y temperatura que fue usada en el secador, para tenerlo listo para usar al instante.  
**Incluye una boquilla concentradora profesional** para definir el peinado y alisar el cabello.  
**Motor silencioso:** motor más silencioso, siendo más llevadero el momento de secar el cabello.

## COMPOSICIÓN:

Concentrador, Manual de instrucciones, Producto

## GARANTÍA:

3 años



 31.5 x 16 x 18.5 cm 1.04 kg  
50 x 32.5 x 35.5 cm 13.19 kg

 7.3 x 14 x 24.5 cm 0.54 kg

 220-240 ~ V 50-60 Hz  
1600 W

 8435484044547 (caja)  
18435484044544 (máster)  
04454

# IoniCare RockStar Nano IonTech Champagne

Secador de pelo con Plasma, 110000 rpm, pantalla, control inteligente del calor, 3 temperaturas, 3 velocidades y función memoria

## CARACTERÍSTICAS:

**Función de Plasma:** cuenta con iones negativos que neutralizan los iones positivos que se encuentran de forma natural en el cabello y hacen que la cutícula se cierre, sellando la humedad en el tallo del pelo y eliminando completamente la electricidad estática de tu pelo  
**Mayor caudal de aire, menor ruido:** gracias a su motor brushless de 110000 rpm y 1600 W, podrás disfrutar de un menor sonido y un mayor caudal de aire y durabilidad.  
**Visualiza tus ajustes:** podrás visualizar los ajustes de velocidad y temperatura elegidos mediante la pantalla que incluye el secador.  
**Control inteligente del calor:** gracias al termostato incorporado, el secador mide la temperatura del aire y envía la información a un microprocesador para controlar de forma inteligente la temperatura y prevenir los daños que puede causar el calor extremo no controlado en el cabello.  
**Se adapta a todos los cabellos:** incluye 3 temperaturas que se adaptan a todo tipo de cabellos, entre las cuales también está el aire frío.  
**Elige tu peinado ideal:** consigue cualquier tipo de peinado gracias a sus 3 velocidades.  
**Comodidad de uso:** disfruta de la comodidad de usar este secador gracias a su diseño compacto y ligero.  
**Memoriza los ajustes:** su función memoria consigue que recuerde el último ajuste de velocidad y temperatura que fue usada en el secador, para tenerlo listo para usar al instante.  
**Incluye una boquilla concentradora profesional** para definir el peinado y alisar el cabello.  
**Motor silencioso:** motor más silencioso, siendo más llevadero el momento de secar el cabello.

## COMPOSICIÓN:

Concentrador, Manual de instrucciones, Producto



 31.5 x 16 x 8.3 cm 1.05 kg  
49.5 x 32.5 x 35.2 cm 13.63 kg

 7.3 x 14 x 24.5 cm 0.54 kg

 220-240 ~ V 50-60 Hz  
1600 W

 8435771929335 (caja)  
18435771929332 (máster)  
A01\_EU01\_101445

# IoniCare RockStar Nano IonTech Blue

Secador de pelo con Plasma, 110000 rpm, pantalla, control inteligente del calor, 3 temperaturas, 3 velocidades y función memoria

## CARACTERÍSTICAS:

**Función de Plasma:** cuenta con iones negativos que neutralizan los iones positivos que se encuentran de forma natural en el cabello y hacen que la cutícula se cierre, sellando la humedad en el tallo del pelo y eliminando completamente la electricidad estática de tu pelo  
**Mayor caudal de aire, menor ruido:** gracias a su motor brushless de 110000 rpm y 1600 W, podrás disfrutar de un menor sonido y un mayor caudal de aire y durabilidad.

**Visualiza tus ajustes:** podrás visualizar los ajustes de velocidad y temperatura elegidos mediante la pantalla que incluye el secador.

**Control inteligente del calor:** gracias al termostato incorporado, el secador mide la temperatura del aire y envía la información a un microprocesador para controlar de forma inteligente la temperatura y prevenir los daños que puede causar el calor extremo no controlado en el cabello.

**Se adapta a todos los cabellos:** incluye 3 temperaturas que se adaptan a todo tipo de cabellos, entre las cuales también está el aire frío.

**Elige tu peinado ideal:** consigue cualquier tipo de peinado gracias a sus 3 velocidades.

**Comodidad de uso:** disfruta de la comodidad de usar este secador gracias a su diseño compacto y ligero.

**Memoriza los ajustes:** su función memoria consigue que recuerde el último ajuste de velocidad y temperatura que fue usada en el secador, para tenerlo listo para usar al instante.

**Incluye una boquilla concentradora profesional** para definir el peinado y alisar el cabello.

**Motor silencioso:** motor más silencioso, siendo más llevadero el momento de secar el cabello.

## COMPOSICIÓN:

Concentrador, Manual de instrucciones, Producto

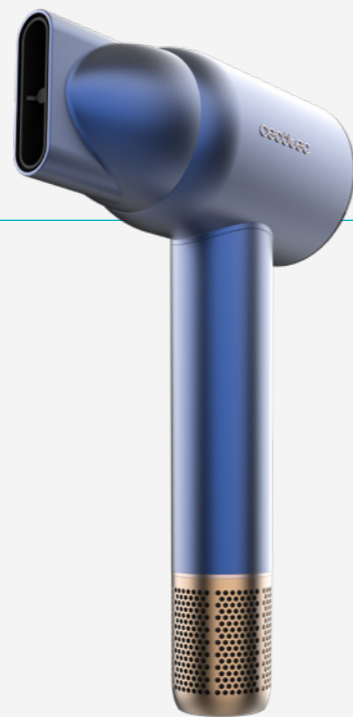

 31.5 x 16 x 8.3 cm 1.05 kg  
49.6 x 33 x 36 cm 13.37 kg

 7.3 x 14 x 24.5 cm 0.54 kg

 220-240 ~ V 50-60 Hz  
1600 W

 8435771929342 (caja)  
18435771929349 (máster)  
A01\_EU01\_101446

# IoniCare RockStar Nano IonTech Aluminum

Secador de pelo con Plasma, 110000 rpm, pantalla, control inteligente del calor, 3 temperaturas, 3 velocidades y función memoria

## CARACTERÍSTICAS:

**Función de Plasma:** cuenta con iones negativos que neutralizan los iones positivos que se encuentran de forma natural en el cabello y hacen que la cutícula se cierre, sellando la humedad en el tallo del pelo y eliminando completamente la electricidad estática de tu pelo  
**Mayor caudal de aire, menor ruido:** gracias a su motor brushless de 110000 rpm y 1600 W, podrás disfrutar de un menor sonido y un mayor caudal de aire y durabilidad.

**Visualiza tus ajustes:** podrás visualizar los ajustes de velocidad y temperatura elegidos mediante la pantalla que incluye el secador.

**Control inteligente del calor:** gracias al termostato incorporado, el secador mide la temperatura del aire y envía la información a un microprocesador para controlar de forma inteligente la temperatura y prevenir los daños que puede causar el calor extremo no controlado en el cabello.

**Se adapta a todos los cabellos:** incluye 3 temperaturas que se adaptan a todo tipo de cabellos, entre las cuales también está el aire frío.

**Elige tu peinado ideal:** consigue cualquier tipo de peinado gracias a sus 3 velocidades.

**Comodidad de uso:** disfruta de la comodidad de usar este secador gracias a su diseño compacto y ligero.

**Memoriza los ajustes:** su función memoria consigue que recuerde el último ajuste de velocidad y temperatura que fue usada en el secador, para tenerlo listo para usar al instante.

**Incluye una boquilla concentradora profesional** para definir el peinado y alisar el cabello.

**Motor silencioso:** motor más silencioso, siendo más llevadero el momento de secar el cabello.

## COMPOSICIÓN:

Concentrador, Manual de instrucciones, Producto



 31.4 x 16 x 8.2 cm 1.05 kg  
49 x 32.6 x 35.6 cm 13.37 kg

 7.3 x 14 x 24.5 cm 0.54 kg

 220-240 ~ V 50-60 Hz  
1600 W

 8435771929359 (caja)  
18435771929356 (máster)  
A01\_EU01\_101447

# DryNova Red

Secador de Pelo Brushless Compacto y Ligero con Potente Motor de 1600 W, 110,000 RPM, 2 accesorios, Silencioso y Duradero, con Generador de Iones y Múltiples Ajustes

## CARACTERÍSTICAS:

Permite un manejo fácil y cómodo, perfecto para viajes o para quienes buscan practicidad sin sacrificar potencia. Compacto y ligero.

Reduce significativamente el tiempo de secado, cuidando tu cabello. Con Motor Brushless de 1600 W y un flujo de aire potente.

Su velocidad asegura un secado rápido y eficiente, minimizando el daño por calor y manteniendo la salud de tu cabello. Motor con una velocidad de 110.000 rpm.

Máxima versatilidad. Incluye 2 accesorios: un concentrado y un difusor.

Disfruta de un secado tranquilo en cualquier momento del día sin molestias. Motor de última generación.

Motor potente y duradero, que garantiza una larga vida útil del producto. Motor Brushless.

Combate el frizz y aporta un brillo natural al cabello, dejándolo suave y manejable. Generador de iones.

Personaliza tu experiencia de secado para adaptarse a las necesidades específicas de tu cabello. Cuatro ajustes de temperatura.

Visualiza los ajustes de temperatura gracias a su gran pantalla. Pantalla.

## COMPOSICIÓN:

Producto,Difusor,Concentrador,Manual de instrucciones



 30.5 x 8.2 x 27.5 cm 1.01 kg  
58.7 x 32 x 42.7 cm 11.01 kg

 9 x 7 x 23.7 cm 0.42 kg

 220-240 ~ V 50/60 Hz  
1600 W

 8447420865901 (caja)  
18447420865908 (máster)  
A01\_EU01\_117909

# DryNova Blue

Secador de Pelo Brushless Compacto y Ligero con Potente Motor de 1600 W, 110,000 RPM, 2 accesorios, Silencioso y Duradero, con Generador de Iones y Múltiples Ajustes

## CARACTERÍSTICAS:

Permite un manejo fácil y cómodo, perfecto para viajes o para quienes buscan practicidad sin sacrificar potencia. Compacto y ligero.

Reduce significativamente el tiempo de secado, cuidando tu cabello. Con Motor Brushless de 1600 W y un flujo de aire potente.

Su velocidad asegura un secado rápido y eficiente, minimizando el daño por calor y manteniendo la salud de tu cabello. Motor con una velocidad de 110.000 rpm.

Máxima versatilidad. Incluye 2 accesorios: un concentrado y un difusor.

Disfruta de un secado tranquilo en cualquier momento del día sin molestias. Motor de última generación.

Motor potente y duradero, que garantiza una larga vida útil del producto. Motor Brushless.

Combate el frizz y aporta un brillo natural al cabello, dejándolo suave y manejable. Generador de iones.

Personaliza tu experiencia de secado para adaptarse a las necesidades específicas de tu cabello. Cuatro ajustes de temperatura.

Visualiza los ajustes de temperatura gracias a su gran pantalla. Pantalla.

## COMPOSICIÓN:

Producto,Difusor,Concentrador,Manual de instrucciones



 30.5 x 8.2 x 27.6 cm 1.01 kg  
57.3 x 31.3 x 42.8 cm 11.01 kg

 9 x 7 x 23.7 cm 0.42 kg

 220-240 ~ V 50/60 Hz  
1600 W

 8447420865925 (caja)  
18447420865922 (máster)  
A01\_EU01\_117911

# DryNova Yellow

Secador de Pelo Brushless Compacto y Ligero con Potente Motor de 1600 W, 110,000 RPM, 2 accesorios, Silencioso y Duradero, con Generador de Iones y Múltiples Ajustes

## CARACTERÍSTICAS:

Permite un manejo fácil y cómodo, perfecto para viajes o para quienes buscan practicidad sin sacrificar potencia. Compacto y ligero.

Reduce significativamente el tiempo de secado, cuidando tu cabello. Con Motor Brushless de 1600 W y un flujo de aire potente.

Su velocidad asegura un secado rápido y eficiente, minimizando el daño por calor y manteniendo la salud de tu cabello. Motor con una velocidad de 110.000 rpm.

Máxima versatilidad. Incluye 2 accesorios: un concentrado y un difusor.

Disfruta de un secado tranquilo en cualquier momento del día sin molestias. Motor de última generación.

Motor potente y duradero, que garantiza una larga vida útil del producto. Motor Brushless.

Combate el frizz y aporta un brillo natural al cabello, dejándolo suave y manejable. Generador de iones.

Personaliza tu experiencia de secado para adaptarse a las necesidades específicas de tu cabello. Cuatro ajustes de temperatura.

Visualiza los ajustes de temperatura gracias a su gran pantalla. Pantalla.

## COMPOSICIÓN:

Producto, Difusor, Concentrador, Manual de instrucciones



 30.4 x 8.2 x 27.6 cm 1 kg  
58.6 x 32 x 43.1 cm 11 kg

 9 x 7 x 23.7 cm 0.42 kg

 220-240 ~ V 50/60 Hz  
1600 W

 8447420865918 (caja)  
18447420865915 (máster)  
A01\_EU01\_117910

# DryNova Green

DryNova Green: Secador de Pelo Brushless Compacto y Ligero con Potente Motor de 1600 W, 110,000 RPM, Silencioso y Duradero, 2 accesorios, con Generador de Iones y Múltiples Ajustes

## CARACTERÍSTICAS:

Permite un manejo fácil y cómodo, perfecto para viajes o para quienes buscan practicidad sin sacrificar potencia. Compacto y ligero.

Reduce significativamente el tiempo de secado, cuidando tu cabello. Con Motor Brushless de 1600 W y un flujo de aire potente.

Su velocidad asegura un secado rápido y eficiente, minimizando el daño por calor y manteniendo la salud de tu cabello. Motor con una velocidad de 110.000 rpm.

Máxima versatilidad. Incluye 2 accesorios: un concentrado y un difusor.

Disfruta de un secado tranquilo en cualquier momento del día sin molestias. Motor de última generación.

Motor potente y duradero, que garantiza una larga vida útil del producto. Motor Brushless.

Combate el frizz y aporta un brillo natural al cabello, dejándolo suave y manejable. Generador de iones.

Personaliza tu experiencia de secado para adaptarse a las necesidades específicas de tu cabello. Cuatro ajustes de temperatura.

Visualiza los ajustes de temperatura gracias a su gran pantalla. Pantalla.

## COMPOSICIÓN:

Producto, Difusor, Concentrador, Manual de instrucciones



 30.5 x 8.2 x 27.6 cm 1.01 kg  
58.3 x 32 x 42.4 cm 11.02 kg

 9 x 7 x 23.7 cm 0.42 kg

 220-240 ~ V 50/60 Hz  
1600 W

 8447420865932 (caja)  
18447420865939 (máster)  
A01\_EU01\_117912

# DryNova 3in1 Mint

Secador de Pelo Brushless Compacto y Ligero con Potente Motor de 1600 W, 110,000 RPM, 3 accesorios, Silencioso y Duradero, con Generador de Iones y Múltiples Ajustes

## CARACTERÍSTICAS:

Su diseño compacto y ligero permite un manejo fácil y cómodo, perfecto para viajes o para quienes buscan practicidad sin sacrificar potencia. Compacto y ligero.

Proporciona un flujo de aire potente que reduce significativamente el tiempo de secado, cuidando tu cabello. Motor Brushless de 1600 W.

Su velocidad asegura un secado rápido y eficiente, minimizando el daño por calor y manteniendo la salud de tu cabello. Motor con una velocidad de 105.000 rpm.

Incluye 3 accesorios: un peine voluminizador de raíz, un concentrado y un difusor. Máxima versatilidad.

Disfruta de un secado tranquilo en cualquier momento del día sin molestias. Motor de última generación.

Motor potente y duradero, que garantiza una larga vida útil del producto. El motor Brushless. Combate el frizz y aporta un brillo natural al cabello, dejándolo suave y manejable. Generador de iones.

Personaliza tu experiencia de secado para adaptarse a las necesidades específicas de tu cabello. Cuatro ajustes de temperatura.

Visualiza los ajustes de temperatura gracias a su gran pantalla. Pantalla.

## COMPOSICIÓN:

Producto, Difusor, Concentrador, Peine voluminizador, Manual de instrucciones



 30.4 x 8.2 x 27.4 cm 1.14 kg  
43.2 x 31.9 x 58.5 cm 12.27 kg

 9 x 7 x 24 cm 0.44 kg

 220-240 ~ V 50/60 Hz  
1600 W

 8447420024643 (caja)  
18447420024640 (máster)  
A01\_EU01\_110329

# DryNova 3in1 Berry

DryNova 3in1 Berry: Secador de Pelo Brushless Compacto y Ligero con Potente Motor de 1600 W, 110,000 RPM, Silencioso y Duradero, 3 accesorios, con Generador de Iones y Múltiples Ajustes

## CARACTERÍSTICAS:

Su diseño compacto y ligero permite un manejo fácil y cómodo, perfecto para viajes o para quienes buscan practicidad sin sacrificar potencia. Compacto y ligero.

Proporciona un flujo de aire potente que reduce significativamente el tiempo de secado, cuidando tu cabello. Motor Brushless de 1600 W.

Su velocidad asegura un secado rápido y eficiente, minimizando el daño por calor y manteniendo la salud de tu cabello. Motor con una velocidad de 105.000 rpm.

Incluye 3 accesorios: un peine voluminizador de raíz, un concentrado y un difusor. Máxima versatilidad.

Disfruta de un secado tranquilo en cualquier momento del día sin molestias. Motor de última generación.

Motor potente y duradero, que garantiza una larga vida útil del producto. El motor Brushless. Combate el frizz y aporta un brillo natural al cabello, dejándolo suave y manejable. Generador de iones.

Personaliza tu experiencia de secado para adaptarse a las necesidades específicas de tu cabello. Cuatro ajustes de temperatura.

Visualiza los ajustes de temperatura gracias a su gran pantalla. Pantalla.

## COMPOSICIÓN:

Producto, Difusor, Concentrador, Peine voluminizador, Manual de instrucciones



 30.4 x 8.2 x 27.5 cm 1.12 kg  
42.9 x 31.8 x 58.8 cm 12.21 kg

 9 x 7 x 24 cm 0.43 kg

 220-240 ~ V 50/60 Hz  
1600 W

 8447420024650 (caja)  
18447420024657 (máster)  
A01\_EU01\_110330

# DryGlam Nano Plasma

Secador de Pelo Brushless de Última Generación, Potencia de 110,000 RPM y 1600W, Función de Plasma, Gran Flujo de Aire, Silencioso y Duradero.

## CARACTERÍSTICAS:

Emite iones negativos y positivos, neutralizando el frizz y dejando el cabello más suave y brillante. Esta tecnología ayuda a mantener la hidratación natural del cabello, evitando el encrespamiento y mejorando su manejabilidad. Tecnología Plasma.

Consigue un cabello más suave y manejable. Disfruta de un look impecable y libre de electricidad estática durante todo el día. Neutraliza la electricidad estática.

Ajusta el calor de manera precisa para proteger tu cabello del daño térmico. Esta tecnología avanzada asegura que cada hebra reciba el cuidado necesario, manteniendo su salud y vitalidad mientras logras el estilo deseado. Temperatura controlada y optimizada.

Su gran potencia de 110.000 rpm y 1.600 W, permite secar el pelo de forma más eficiente, rápida y silenciosa. Motor Brushless.

El caudal de aire de 21 L/s es ideal para quienes buscan resultados rápidos sin comprometer el cuidado del cabello. Potente flujo de aire.

Personaliza tu experiencia de secado con sus 3 velocidades y 3 ajustes de temperatura, incluyendo una opción de aire frío para fijar peinados y proteger el cabello del calor excesivo. 3 velocidades y 3 temperaturas.

Viene con un concentrador y un difusor, accesorios esenciales para lograr peinados precisos y definidos. El concentrador es ideal para alisar y dar forma, mientras que el difusor es perfecto para realzar rizos y ondas naturales. Accesorios incluidos.

## COMPOSICIÓN:

Producto, Manual de instrucciones, Concentrador, Difusor

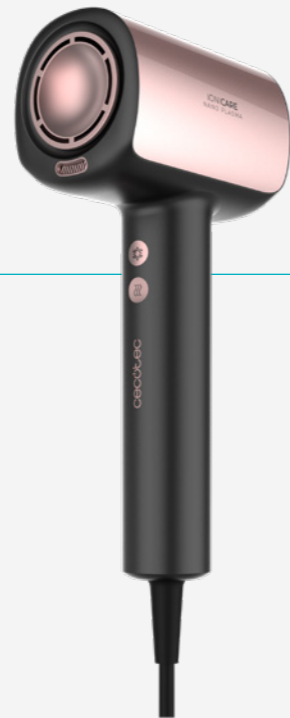

 32 x 8.3 x 26 cm 1.4 kg  
53.5 x 33.5 x 27 cm 8.88 kg

 7 x 13 x 23.5 cm 0.7 kg

 220-240 ~ V 50-60 Hz  
1600 W

 8435771907395 (caja)  
18435771907392 (máster)  
A01\_EU01\_100150

# DryGlam Nano Plasma Champagne

Secador de Pelo Brushless de Última Generación, Potencia de 110,000 RPM y 1600W, Función de Plasma, Gran Flujo de Aire, Silencioso y Duradero.

## CARACTERÍSTICAS:

Emite iones negativos y positivos, neutralizando el frizz y dejando el cabello más suave y brillante. Esta tecnología ayuda a mantener la hidratación natural del cabello, evitando el encrespamiento y mejorando su manejabilidad. Tecnología Plasma.

Consigue un cabello más suave y manejable. Disfruta de un look impecable y libre de electricidad estática durante todo el día. Neutraliza la electricidad estática.

Ajusta el calor de manera precisa para proteger tu cabello del daño térmico. Esta tecnología avanzada asegura que cada hebra reciba el cuidado necesario, manteniendo su salud y vitalidad mientras logras el estilo deseado. Temperatura controlada y optimizada.

Su gran potencia de 110.000 rpm y 1.600 W, permite secar el pelo de forma más eficiente, rápida y silenciosa. Motor Brushless.

El caudal de aire de 21 L/s es ideal para quienes buscan resultados rápidos sin comprometer el cuidado del cabello. Potente flujo de aire.

Personaliza tu experiencia de secado con sus 3 velocidades y 3 ajustes de temperatura, incluyendo una opción de aire frío para fijar peinados y proteger el cabello del calor excesivo. 3 velocidades y 3 temperaturas.

Viene con un concentrador y un difusor, accesorios esenciales para lograr peinados precisos y definidos. El concentrador es ideal para alisar y dar forma, mientras que el difusor es perfecto para realzar rizos y ondas naturales. Accesorios incluidos.

## COMPOSICIÓN:

Producto, Manual de instrucciones, Concentrador, Difusor



 32 x 8.3 x 26 cm 1.4 kg  
54 x 34 x 27 cm 9 kg

 7 x 13 x 23.5 cm 0.7 kg

 220-240 ~ V 50-60 Hz  
1600 W

 8435771929267 (caja)  
18435771929264 (máster)  
A01\_EU01\_101438

# DryGlam Nano Plasma Blue

Secador de Pelo Brushless de Última Generación, Potencia de 110,000 RPM y 1600W, Función de Plasma, Gran Flujo de Aire, Silencioso y Duradero.

## CARACTERÍSTICAS:

Emite iones negativos y positivos, neutralizando el frizz y dejando el cabello más suave y brillante. Esta tecnología ayuda a mantener la hidratación natural del cabello, evitando el encrespamiento y mejorando su manejabilidad. Tecnología Plasma.

Consigue un cabello más suave y manejable. Disfruta de un look impecable y libre de electricidad estática durante todo el día. Neutraliza la electricidad estática.

Ajusta el calor de manera precisa para proteger tu cabello del daño térmico. Esta tecnología avanzada asegura que cada hebra reciba el cuidado necesario, manteniendo su salud y vitalidad mientras logras el estilo deseado. Temperatura controlada y optimizada.

Su gran potencia de 110.000 rpm y 1.600 W, permite secar el pelo de forma más eficiente, rápida y silenciosa. Motor Brushless.

El caudal de aire de 21 L/s es ideal para quienes buscan resultados rápidos sin comprometer el cuidado del cabello. Potente flujo de aire.

Personaliza tu experiencia de secado con sus 3 velocidades y 3 ajustes de temperatura, incluyendo una opción de aire frío para fijar peinados y proteger el cabello del calor excesivo. 3 velocidades y 3 temperaturas.

Viene con un concentrador y un difusor, accesorios esenciales para lograr peinados precisos y definidos. El concentrador es ideal para alisar y dar forma, mientras que el difusor es perfecto para realzar rizos y ondas naturales. Accesorios incluidos.

## COMPOSICIÓN:

Producto, Manual de instrucciones, Concentrador, Difusor



 32 x 8.3 x 26 cm 1.4 kg  
54 x 34 x 27 cm 8.86 kg

 7 x 13 x 23.5 cm 0.7 kg

 220-240 ~ V 50-60 Hz  
1600 W

 8435771929274 (caja)  
18435771929271 (máster)  
A01\_EU01\_101439

# DryGlam Nano Plasma Aluminum

Secador de Pelo Brushless de Última Generación, Potencia de 110,000 RPM y 1600W, Función de Plasma, Gran Flujo de Aire, Silencioso y Duradero.

## CARACTERÍSTICAS:

Emite iones negativos y positivos, neutralizando el frizz y dejando el cabello más suave y brillante. Esta tecnología ayuda a mantener la hidratación natural del cabello, evitando el encrespamiento y mejorando su manejabilidad. Tecnología Plasma.

Consigue un cabello más suave y manejable. Disfruta de un look impecable y libre de electricidad estática durante todo el día. Neutraliza la electricidad estática.

Ajusta el calor de manera precisa para proteger tu cabello del daño térmico. Esta tecnología avanzada asegura que cada hebra reciba el cuidado necesario, manteniendo su salud y vitalidad mientras logras el estilo deseado. Temperatura controlada y optimizada.

Su gran potencia de 110.000 rpm y 1.600 W, permite secar el pelo de forma más eficiente, rápida y silenciosa. Motor Brushless.

El caudal de aire de 21 L/s es ideal para quienes buscan resultados rápidos sin comprometer el cuidado del cabello. Potente flujo de aire.

Personaliza tu experiencia de secado con sus 3 velocidades y 3 ajustes de temperatura, incluyendo una opción de aire frío para fijar peinados y proteger el cabello del calor excesivo. 3 velocidades y 3 temperaturas.

Viene con un concentrador y un difusor, accesorios esenciales para lograr peinados precisos y definidos. El concentrador es ideal para alisar y dar forma, mientras que el difusor es perfecto para realzar rizos y ondas naturales. Accesorios incluidos.

## COMPOSICIÓN:

Producto, Manual de instrucciones, Concentrador, Difusor



 32 x 9 x 26 cm 1.41 kg  
54 x 33.5 x 26.5 cm 8.92 kg

 7 x 13 x 23.5 cm 0.7 kg

 220-240 ~ V 50-60 Hz  
1600 W

 8435771929281 (caja)  
18435771929288 (máster)  
A01\_EU01\_101440

# DryGlam Waves Champagne

Secador de pelo con motor Brushless y Tecnología de Plasma Revolucionaria, Motor de 1600W y 110000 RPM, 4en1 cabezales con Efecto Coanda, Pantalla Digital, Control Inteligente del Calor, Función de Memoria y Motor Silencioso

## CARACTERÍSTICAS:

Elimina por completo la electricidad estática del cabello combinando iones positivos y negativos del frizz y disfruta de un cabello más suave y brillante en cada uso. Tecnología Plasma.

Ahorra tiempo durante tu rutina diaria de cuidado capilar y consigue un volumen increíble con el cepillo desenredante. VolumeBrush.

Consigue rizos perfectos sin esfuerzo gracias al aire que sigue la superficie curva del rizador para envolver el cabello alrededor del cilindro. Efecto Coanda.

Crea cualquier estilo que desees. 4en1. Incluye un concentrador, difusor, cilindro rizador y cepillo alisador.

Su motor proporciona una potencia excepcional, permitiendo un secado rápido y eficiente que reduce el tiempo de peinado a la mitad. Potente motor Brushless de 1.600W y 110.000 rpm.

Protege tu cabello ajustando automáticamente la temperatura óptima según las necesidades detectadas por su termostato incorporado. Este control inteligente del calor previene daños por calor extremo, manteniendo tu cabello saludable. Control inteligente del calor.

Ajusta y visualiza fácilmente la temperatura y velocidad del secado. Control total sobre el secado logrando resultados perfectos de manera sencilla e intuitiva. Pantalla digital.

Su diseño compacto y ligero te proporciona una comodidad de uso inigualable, permitiéndote manejar el secador sin fatiga, incluso durante sesiones largas. Diseño compacto y ligero.

Función memoria. Recuerda los últimos ajustes de velocidad y temperatura que utilizaste, para que puedas empezar a usarlo al instante, ajustando tu rutina de cuidado capilar a tus preferencias. Función memoria.

Su motor convierte el peinado en una experiencia más llevadera, sin el ruido molesto de los secadores tradicionales, haciendo de cada sesión un momento más agradable y relajante. Motor silencioso.

Consigue looks infinitos en una sola pasada gracias a sus distintos accesorios. 4 cabezales.

## COMPOSICIÓN:

Producto, Concentrador, Difusor, Cilindro rizador, Cepillo alisador, Manual de instrucciones

 29 x 30.8 x 9 cm 1.56 kg  
59.5 x 33 x 56 cm 20.08 kg

 7.3 x 14 x 24.5 cm 0.77 kg

 220-240 ~ V 50-60 Hz  
1600 W

 8435782145229 (caja)  
18435782145226 (máster)  
A01\_EU01\_103715



# DryGlam Waves Black

Secador de pelo con motor Brushless y Tecnología de Plasma Revolucionaria, Motor de 1600W y 110000 RPM, 4en1 cabezales con Efecto Coanda, Pantalla Digital, Control Inteligente del Calor, Función de Memoria y Motor Silencioso

## CARACTERÍSTICAS:

Elimina por completo la electricidad estática del cabello combinando iones positivos y negativos del frizz y disfruta de un cabello más suave y brillante en cada uso. Tecnología Plasma.

Ahorra tiempo durante tu rutina diaria de cuidado capilar y consigue un volumen increíble con el cepillo desenredante. VolumeBrush.

Consigue rizos perfectos sin esfuerzo gracias al aire que sigue la superficie curva del rizador para envolver el cabello alrededor del cilindro. Efecto Coanda.

Crea cualquier estilo que desees. 4en1. Incluye un concentrador, difusor, cilindro rizador y cepillo alisador.

Su motor proporciona una potencia excepcional, permitiendo un secado rápido y eficiente que reduce el tiempo de peinado a la mitad. Potente motor Brushless de 1.600W y 110.000 rpm.

Protege tu cabello ajustando automáticamente la temperatura óptima según las necesidades detectadas por su termostato incorporado. Este control inteligente del calor previene daños por calor extremo, manteniendo tu cabello saludable. Control inteligente del calor.

Ajusta y visualiza fácilmente la temperatura y velocidad del secado. Control total sobre el secado logrando resultados perfectos de manera sencilla e intuitiva. Pantalla digital.

Su diseño compacto y ligero te proporciona una comodidad de uso inigualable, permitiéndote manejar el secador sin fatiga, incluso durante sesiones largas. Diseño compacto y ligero.

Función memoria. Recuerda los últimos ajustes de velocidad y temperatura que utilizaste, para que puedas empezar a usarlo al instante, ajustando tu rutina de cuidado capilar a tus preferencias. Función memoria.

Su motor convierte el peinado en una experiencia más llevadera, sin el ruido molesto de los secadores tradicionales, haciendo de cada sesión un momento más agradable y relajante. Motor silencioso.

Consigue looks infinitos en una sola pasada gracias a sus distintos accesorios. 4 cabezales.

## COMPOSICIÓN:

Producto, Concentrador, Difusor, Cilindro rizador, Cepillo alisador, Manual de instrucciones

 8.9 x 30.8 x 28.9 cm 1.52 kg  
56.1 x 33 x 59.8 cm 19.72 kg

 7.3 x 9.2 x 24.8 cm 0.48 kg

 220-240 ~ V 50-60 Hz  
1600 W

 8447562001717 (caja)  
18447562001714 (máster)  
A90\_EU01\_119709



# DryWave Nébula

DryWave Nébula – Difusor XXL para rizos definidos con aceite de argán y queratina, PlasmaTech antiencrespamiento, motor BLDC silencioso y potente, modo soft, 3 velocidades y temperaturas, 12 púas y mango ergonómico

## CARACTERÍSTICAS:

El cabezal de gran tamaño permite cubrir más cabello en cada pasada, distribuyendo el calor de manera homogénea. Es ideal para cabellos rizados u ondulados, ya que seca sin deformar el rizo, potenciando su volumen y definición natural. Acelera el secado mientras respeta la estructura del rizo. Difusor de pelo XXL para pelos rizados.

El motor sin escobillas reduce la fricción interna, lo que se traduce en menos ruido, mayor durabilidad y eficiencia energética. Además, mantiene una velocidad constante para un secado uniforme, sin sobrecalentar el cabello. Es ideal para quienes buscan resultados perfectos en casa. Motor BLDC (Brushless).

Esta innovadora función emite iones negativos y positivos mediante plasma que neutralizan la electricidad estática del cabello. Esta función elimina el frizz, sella la cutícula y se obtienen rizos más definidos, brillantes y controlados, incluso en días húmedos. PlasmaTech.

Su placa tratada con aceite de argán y queratina cuida tu cabello desde la raíz hasta las puntas. El aceite de argán hidrata profundamente y aporta brillo, mientras que la queratina fortalece la fibra capilar. El resultado: rizos más suaves, nutridos y sin encrespamiento.

Argan&KeratinOil.

Distribuye el aire caliente suavemente entre los rizos sin deshacerlos. Están diseñadas para realzar la elasticidad natural del rizo, aportando una forma más controlada, volumen desde la raíz y un acabado más definido. 12 púas difusoras.

Puedes ajustar la potencia del flujo de aire según tu necesidad: desde una velocidad baja para mayor control y fijación del rizo, hasta una velocidad alta para un secado más rápido.

Adaptabilidad para cada tipo de cabello y momento del peinado. 3 velocidades.

Las tres configuraciones permiten secar tu cabello a la temperatura ideal: más baja para cabello fino o dañado, media para cabello normal, y alta para cabello grueso o abundante. Así reduces el daño por calor sin sacrificar resultados. 3 temperaturas.

Este modo de secado delicado está especialmente diseñado para cabello rizado. Es perfecto para fijar la forma de los rizos al final del secado, asegurando una forma más duradera y cuidada. Modo Soft.

## COMPOSICIÓN:

Producto, Manual de instrucciones

 25.3 x 8.5 x 31 cm 1.18 kg  
36.5 x 32 x 53 cm 10.22 kg

 17.5 x 17.5 x 24 cm 0.75 kg

 220-240 ~ V 50-60 Hz  
1300 W

 8447420157938 (caja)  
18447420157935 (máster)  
A01\_EU01\_114726



# DryWave Nébula Black

DryWave Nébula – Difusor XXL para rizos definidos con aceite de argán y queratina, PlasmaTech antiencrespamiento, motor BLDC silencioso y potente, modo soft, 3 velocidades y temperaturas, 12 púas y mango ergonómico

## CARACTERÍSTICAS:

El cabezal de gran tamaño permite cubrir más cabello en cada pasada, distribuyendo el calor de manera homogénea. Es ideal para cabellos rizados u ondulados, ya que seca sin deformar el rizo, potenciando su volumen y definición natural. Acelera el secado mientras respeta la estructura del rizo. Difusor de pelo XXL para pelos rizados.

El motor sin escobillas reduce la fricción interna, lo que se traduce en menos ruido, mayor durabilidad y eficiencia energética. Además, mantiene una velocidad constante para un secado uniforme, sin sobrecalentar el cabello. Es ideal para quienes buscan resultados perfectos en casa. Motor BLDC (Brushless).

Esta innovadora función emite iones negativos y positivos mediante plasma que neutralizan la electricidad estática del cabello. Esta función elimina el frizz, sella la cutícula y se obtienen rizos más definidos, brillantes y controlados, incluso en días húmedos. PlasmaTech.

Su placa tratada con aceite de argán y queratina cuida tu cabello desde la raíz hasta las puntas. El aceite de argán hidrata profundamente y aporta brillo, mientras que la queratina fortalece la fibra capilar. El resultado: rizos más suaves, nutridos y sin encrespamiento.

Argan&KeratinOil.

Distribuye el aire caliente suavemente entre los rizos sin deshacerlos. Están diseñadas para realzar la elasticidad natural del rizo, aportando una forma más controlada, volumen desde la raíz y un acabado más definido. 12 púas difusoras.

Puedes ajustar la potencia del flujo de aire según tu necesidad: desde una velocidad baja para mayor control y fijación del rizo, hasta una velocidad alta para un secado más rápido.

Adaptabilidad para cada tipo de cabello y momento del peinado. 3 velocidades.

Las tres configuraciones permiten secar tu cabello a la temperatura ideal: más baja para cabello fino o dañado, media para cabello normal, y alta para cabello grueso o abundante. Así reduces el daño por calor sin sacrificar resultados. 3 temperaturas.

Este modo de secado delicado está especialmente diseñado para cabello rizado. Es perfecto para fijar la forma de los rizos al final del secado, asegurando una forma más duradera y cuidada. Modo Soft.

## COMPOSICIÓN:

Producto, Manual de instrucciones

 30.6 x 25.5 x 8.5 cm 1.18 kg  
52.2 x 32.5 x 37 cm 10.19 kg

 21.5 x 5 x 5 cm 0.75 kg

 220-240 ~ V 50-60 Hz  
1300 W

 8447562001731 (caja)  
18447562001738 (máster)  
A90\_EU01\_119711

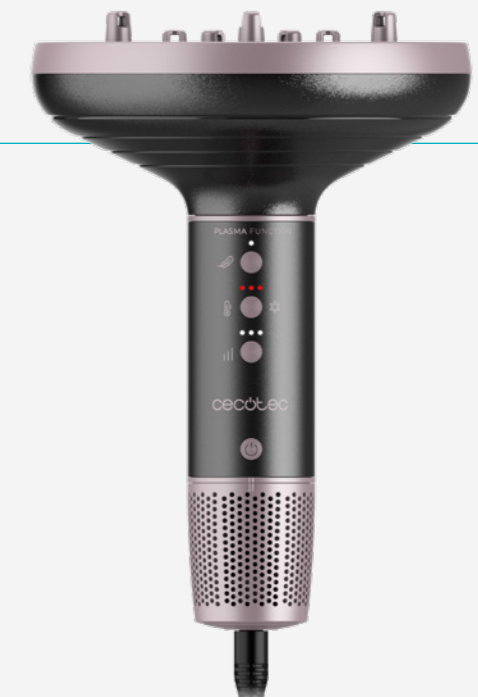

# IoniCare RockStar Style Yellow

Secador muy compacto y ligero con motor brushless de 1500W y 110000 rpm.

## CARACTERÍSTICAS:

Compacto y ligero. Diseñado para ofrecer la máxima comodidad, este secador es increíblemente compacto y ligero, facilitando su manejo y transporte. Perfecto para uso diario en casa o para llevar de viaje.

Rendimiento excepcional. Equipado con un potente motor brushless de 1500 W, este secador ofrece un rendimiento sin precedentes. A diferencia de los motores tradicionales, el motor brushless proporciona una eficiencia superior.

Secado más rápido. Con una impresionante velocidad de 110,000 rpm, este secador asegura un secado rápido y eficiente, reduciendo significativamente el tiempo necesario para secar tu cabello.

Incluye 2 boquillas: 1 concentrador y 1 difusor.

Funcionamiento silencioso. Disfruta de un secado tranquilo con este secador ultra silencioso. Su avanzada tecnología brushless minimiza el ruido, proporcionando una experiencia de uso mucho más agradable.

Vida útil prolongada. Gracias a su motor brushless, la vida útil de este secador es considerablemente más larga que la de los secadores convencionales. Inversión garantizada a largo plazo para un cabello siempre perfecto.

Elimina el encrespamiento. Equipado con un generador de iones, este secador combate el frizz y la estática, dejando tu cabello suave, brillante y manejable. Los iones negativos también ayudan a mantener la hidratación natural del cabello.

Personaliza tu secado. El secador dispone de cuatro ajustes de temperatura, incluyendo aire frío, y tres velocidades diferentes. Encuentra la combinación perfecta para tu tipo de cabello y estilo deseado.

Mantén tu secador en óptimas condiciones. Su filtro extraíble está diseñado para una limpieza fácil y eficaz. Un mantenimiento regular garantiza que tu secador dure mucho más tiempo y funcione siempre a pleno rendimiento.

## COMPOSICIÓN:

Producto, Concentrador, Difusor, Manual de instrucciones

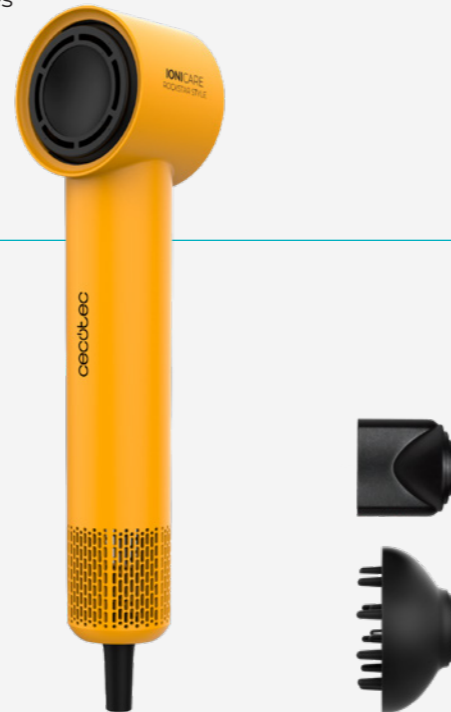

19.5 x 7.8 x 28.2 cm 0.71 kg  
40.5 x 28 x 29.7 cm 4.3 kg

5.5 x 6.5 x 28 cm 0.53 kg

220-240 ~ V 50/60 Hz  
1500 W

8435771921667 (caja)  
18435771921664 (máster)  
A01\_EU01\_100836

# IoniCare RockStar Style Green

Secador muy compacto y ligero con motor brushless de 1500W y 110000 rpm.

## CARACTERÍSTICAS:

Compacto y ligero. Diseñado para ofrecer la máxima comodidad, este secador es increíblemente compacto y ligero, facilitando su manejo y transporte. Perfecto para uso diario en casa o para llevar de viaje.

Rendimiento excepcional. Equipado con un potente motor brushless de 1500 W, este secador ofrece un rendimiento sin precedentes. A diferencia de los motores tradicionales, el motor brushless proporciona una eficiencia superior.

Secado más rápido. Con una impresionante velocidad de 110,000 rpm, este secador asegura un secado rápido y eficiente, reduciendo significativamente el tiempo necesario para secar tu cabello.

Incluye 2 boquillas: 1 concentrador y 1 difusor.

Funcionamiento silencioso. Disfruta de un secado tranquilo con este secador ultra silencioso. Su avanzada tecnología brushless minimiza el ruido, proporcionando una experiencia de uso mucho más agradable.

Vida útil prolongada. Gracias a su motor brushless, la vida útil de este secador es considerablemente más larga que la de los secadores convencionales. Inversión garantizada a largo plazo para un cabello siempre perfecto.

Elimina el encrespamiento. Equipado con un generador de iones, este secador combate el frizz y la estática, dejando tu cabello suave, brillante y manejable. Los iones negativos también ayudan a mantener la hidratación natural del cabello.

Personaliza tu secado. El secador dispone de cuatro ajustes de temperatura, incluyendo aire frío, y tres velocidades diferentes. Encuentra la combinación perfecta para tu tipo de cabello y estilo deseado.

Mantén tu secador en óptimas condiciones. Su filtro extraíble está diseñado para una limpieza fácil y eficaz. Un mantenimiento regular garantiza que tu secador dure mucho más tiempo y funcione siempre a pleno rendimiento.

## COMPOSICIÓN:

Producto, Concentrador, Difusor, Manual de instrucciones

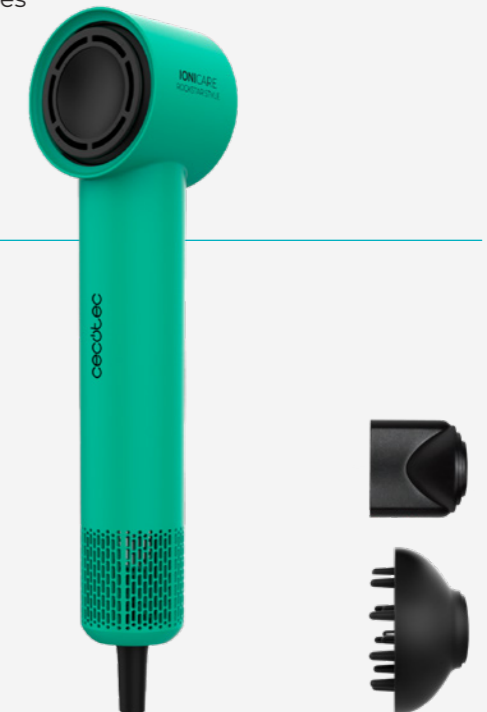

19.5 x 7.8 x 28.2 cm 0.71 kg  
40.5 x 28 x 29.7 cm 4.3 kg

5.5 x 6.5 x 28 cm 0.53 kg

220-240 ~ V 50/60 Hz  
1500 W

8435771921674 (caja)  
18435771921671 (máster)  
A01\_EU01\_100837

# IoniCare RockStar Style Blue

Secador muy compacto y ligero con motor brushless de 1500W y 110000 rpm.

## CARACTERÍSTICAS:

Compacto y ligero. Diseñado para ofrecer la máxima comodidad, este secador es increíblemente compacto y ligero, facilitando su manejo y transporte. Perfecto para uso diario en casa o para llevar de viaje.

Rendimiento excepcional. Equipado con un potente motor brushless de 1500 W, este secador ofrece un rendimiento sin precedentes. A diferencia de los motores tradicionales, el motor brushless proporciona una eficiencia superior.

Secado más rápido. Con una impresionante velocidad de 110,000 rpm, este secador asegura un secado rápido y eficiente, reduciendo significativamente el tiempo necesario para secar tu cabello.

Incluye 2 boquillas: 1 concentrador y 1 difusor.

Funcionamiento silencioso. Disfruta de un secado tranquilo con este secador ultra silencioso. Su avanzada tecnología brushless minimiza el ruido, proporcionando una experiencia de uso mucho más agradable.

Vida útil prolongada. Gracias a su motor brushless, la vida útil de este secador es considerablemente más larga que la de los secadores convencionales. Inversión garantizada a largo plazo para un cabello siempre perfecto.

Elimina el encrespamiento. Equipado con un generador de iones, este secador combate el frizz y la estática, dejando tu cabello suave, brillante y manejable. Los iones negativos también ayudan a mantener la hidratación natural del cabello.

Personaliza tu secado. El secador dispone de cuatro ajustes de temperatura, incluyendo aire frío, y tres velocidades diferentes. Encuentra la combinación perfecta para tu tipo de cabello y estilo deseado.

Mantén tu secador en óptimas condiciones. Su filtro extraíble está diseñado para una limpieza fácil y eficaz. Un mantenimiento regular garantiza que tu secador dure mucho más tiempo y funcione siempre a pleno rendimiento.

## COMPOSICIÓN:

Producto, Concentrador, Difusor, Manual de instrucciones

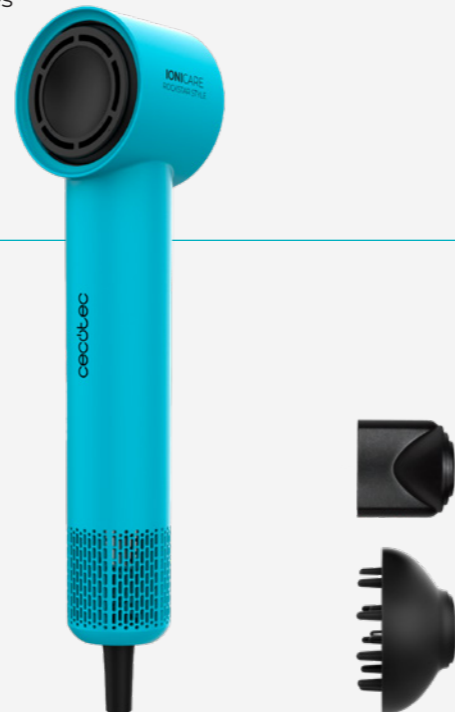

 19.5 x 7.8 x 28.2 cm 0.71 kg  
40.5 x 28 x 29.7 cm 4.3 kg

 5.5 x 6.5 x 28 cm 0.53 kg

 220-240 ~ V 50/60 Hz  
1500 W

 8435771921681 (caja)  
18435771921688 (máster)  
A01\_EU01\_100838

# IoniCare RockStar Style Red

Secador muy compacto y ligero con motor brushless de 1500W y 110000 rpm.

## CARACTERÍSTICAS:

Compacto y ligero. Diseñado para ofrecer la máxima comodidad, este secador es increíblemente compacto y ligero, facilitando su manejo y transporte. Perfecto para uso diario en casa o para llevar de viaje.

Rendimiento excepcional. Equipado con un potente motor brushless de 1500 W, este secador ofrece un rendimiento sin precedentes. A diferencia de los motores tradicionales, el motor brushless proporciona una eficiencia superior.

Secado más rápido. Con una impresionante velocidad de 110,000 rpm, este secador asegura un secado rápido y eficiente, reduciendo significativamente el tiempo necesario para secar tu cabello.

Incluye 2 boquillas: 1 concentrador y 1 difusor. Con ellas el momento del secado del cabello será mucho más fácil y cómodo.

Funcionamiento silencioso. Disfruta de un secado tranquilo con este secador ultra silencioso. Su avanzada tecnología brushless minimiza el ruido, proporcionando una experiencia de uso mucho más agradable.

Vida útil prolongada. Gracias a su motor brushless, la vida útil de este secador es considerablemente más larga que la de los secadores convencionales. Inversión garantizada a largo plazo para un cabello siempre perfecto.

Elimina el encrespamiento. Equipado con un generador de iones, este secador combate el frizz y la estática, dejando tu cabello suave, brillante y manejable. Los iones negativos también ayudan a mantener la hidratación natural del cabello.

Personaliza tu secado. El secador dispone de cuatro ajustes de temperatura, incluyendo aire frío, y tres velocidades diferentes. Encuentra la combinación perfecta para tu tipo de cabello y estilo deseado.

Mantén tu secador en óptimas condiciones. Su filtro extraíble está diseñado para una limpieza fácil y eficaz. Un mantenimiento regular garantiza que tu secador dure mucho más tiempo y funcione siempre a pleno rendimiento.

## COMPOSICIÓN:

Producto, Concentrador, Difusor, Manual de instrucciones



 19.5 x 7.8 x 28.2 cm 0.71 kg  
40.5 x 28 x 29.7 cm 4.3 kg

 5.5 x 6.5 x 28 cm 0.53 kg

 220-240 ~ V 50/60 Hz  
1500 W

 8435771921698 (caja)  
18435771921695 (máster)  
A01\_EU01\_100839

IONICARE DRY&KERATIN™

## El primer secador que trata tu pelo con motor BLDC

Descubre la revolución en el cuidado capilar con NutriEssence Tech. Este innovador secador no solo seca tu cabello, sino que lo transforma.

### Tecnología NutriEssence

Cuenta con un cabezal infusionado con 7 aceites esenciales que protegen y nutren tu cabello, dejándolo visiblemente más hidratado, brillante y saludable.

### Peonía y mirto

Sus múltiples beneficios, aportan hidratación, suavidad y brillo al cabello, mientras combaten el encrespamiento.

### Argán y jojoba

Reduce el encrespamiento y aporta un brillo saludable para un look visiblemente hidratado.



### Proteínas y aminoácidos

Especialmente formulados para fortalecer, reparar y revitalizar el cabello dañado, devolviéndole su vitalidad y resistencia natural.

### Esencia con aroma

Disfruta de un sutil aroma en el pelo cada vez que usas el cepillo difusor. Consigue una melena suave y sedosa en cada secado.

### Función iónica

Generador de iones negativos que reducen el frizz, dejando cabello más suave, brillante y manejable.

### Anilla incorporada

Al calentarse, libera gradualmente la esencia y la distribuye de manera uniforme por todo el cabello, aportando hidratación, suavidad y brillo durante el secado.



**Descubre la gama**  
**Secadores con sensor de**  
**distancia**

# IoniCare Dry&Keratin Olive

Secador de pelo brushless con la tecnología NutriEssence, 107000 rpm, 1200W y función iónica

## CARACTERÍSTICAS:

Incluye un cabezal que distribuye esencia por todo tu cabello para una sensación de cabello hidratado, brillante, nutrido y cuidado. NutriEssence Tech.

Logra un aspecto más hidratado, suave, brillante y sin frizz. Esta esencia tiene aceite de peonía y de mirto, que son ideales para el cabello debido a sus múltiples beneficios.

Ayuda a reducir el encrespamiento, aporta brillo y ayuda a mantener un aspecto hidratado.

Además, protege el cabello durante el secado con el fin de que sea más manejable dejando un aspecto más fuerte. El aceite con keratina, aceite de argán y aceite de jojoba.

Especialmente indicado para el cabello dañado. Con proteínas y aminoácidos en el cabezal del secador.

Consigue un pelo con buen olor tras su uso. Esencia con aroma.

Facilita la distribución de esencia por el cabello. Incluye unas púas duras a modo cepillo.

La anilla incorporada en el cabezal se va derritiendo con el calor, proporcionado por el secador, ayudando a que la esencia y el aroma se vayan desprendiendo y se distribuyan por tu cabello. Tecnología NutriEssence Tech.

Más silencioso, potente, rápido, duradero y eficaz. Motor brushless de 107.000 rpm y 1.200W.

Más comodidad y mejor transporte. Super compacto y ligero.

Generador de iones negativos para eliminar el frizz del pelo. Función iónica.

Conforme se va proporcionando calor a la pastilla, se va derritiendo hasta que desaparece (2 meses aproximadamente). Hay que intercambiarla cuando esto pase si queremos seguir añadiendo esencia al cabello. Incluye un recambio de NutriEssence.

Seca con precisión y facilidad el cabello. Incluye un concentrador.

## COMPOSICIÓN:

Producto, Concentrador, Cabezal NutriEssence, Repuesto anilla, Manual de instrucciones



 31.7 x 9 x 18.4 cm 0.96 kg  
39 x 33.7 x 49 cm 10.5 kg

 6.5 x 7 x 23 cm 0.44 kg

 220-240 ~ V 50/60 Hz  
1400 W

 8447420007806 (caja)  
18447420007803 (máster)  
A01\_EU01\_109734

# IoniCare Dry&Keratin Cotton Candy

Secador de pelo brushless con la tecnología NutriEssence, 107000 rpm, Función iónica, Ayuda a proteger, hidratar y nutrir el cabello

## CARACTERÍSTICAS:

Incluye un cabezal que distribuye la esencia por todo tu cabello para una sensación de cabello hidratado, brillante, nutrido y cuidado. NutriEssence Tech.

Logra un aspecto más hidratado, suave, brillante y sin frizz. Esta esencia tiene aceite de peonía y de mirto, que son ideales para el cabello debido a sus múltiples beneficios.

Ayuda a reducir el encrespamiento, aporta brillo y ayuda a mantener un aspecto hidratado.

Además, protege el cabello durante el secado con el fin de que sea más manejable dejando un aspecto más fuerte. La esencia también incluye keratina, aceite de argán y aceite de jojoba.

Especialmente indicado para el cabello dañado. Con proteínas y aminoácidos en el cabezal del secador.

Consigue un pelo con buen olor tras su uso. Esencia con aroma.

Facilita la distribución de la esencia por el cabello. Incluye unas púas duras a modo cepillo.

La anilla incorporada en el cabezal se va derritiendo con el calor, proporcionado por el secador, ayudando a que la esencia y el aroma se vayan desprendiendo y se distribuyan por tu cabello. Tecnología NutriEssence Tech.

Más silencioso, potente, rápido, duradero y eficaz. Motor brushless de 107000 rpm y 1200W.

Más comodidad y mejor transporte. Super compacto y ligero.

Generador de iones negativos para eliminar el frizz del pelo. Función iónica.

Conforme se va proporcionando calor a la pastilla, se va derritiendo hasta que desaparece (2 meses aproximadamente). Hay que intercambiarla cuando esto pase si queremos seguir añadiendo esencia al cabello. Incluye un recambio de NutriEssence Tech.

Seca con precisión y facilidad el cabello. Concentrador.

## COMPOSICIÓN:

Producto, Concentrador, Cabezal NutriEssence, Repuesto de la anilla de serum, Manual de instrucciones



 31.6 x 8.9 x 18.3 cm 0.96 kg  
38.5 x 34 x 49.3 cm 10.5 kg

 6.5 x 7 x 23 cm 0.44 kg

 220-240 ~ V 50/60 Hz  
1400 W

 8447420057221 (caja)  
18447420057228 (máster)  
A01\_EU01\_112896

DRYWAVE NEBULA

## Diffon con motor BLDC: rizados definidos, con volumen y libre de frizz

### Difusor de pelo XXL

Cubre una mayor superficie capilar y distribuye el calor de manera uniforme, optimizando el secado en menos tiempo y con resultados más homogéneos. Esta tecnología permite tratar más cabello en cada pasada, reduciendo la exposición al calor excesivo y cuidando la salud de tu melena.

### Tecnología Plasma

Cubre más cabello y distribuye el calor de forma uniforme para un secado rápido y sin frizz. La acción de iones positivos y negativos ayuda a mantener la hidratación, reduce la electricidad estática y deja los rizados más definidos, suaves y brillantes.

### Secado rápido

Mantiene una velocidad constante para un secado uniforme, sin sobrecalentar el cabello. Es ideal para quienes buscan resultados perfectos en casa.

### Argan&KeratinOil

Hidrata en profundidad, repara la fibra capilar y fortalece el cabello desde el interior. Aporta suavidad, brillo y protección frente al daño y la rotura.

### Modo Soft

Diseñado para pelo rizado. Es perfecto para fijar la forma de los rizados al final del secado, asegurando una forma más duradera y cuidada.





**Descubre la gama**  
**Secadores diffon con motor**  
**BLDC**

# DryWave Nebula CottonCandy

Secador difusor de pelo motor DC y potencia 1000-1200 W, con 3 velocidades y 3 niveles de temperatura para ajustar el secado según tu rutina.

## CARACTERÍSTICAS:

Motor DC que ofrece un secado estable y controlable para el uso diario, con una respuesta consistente al cambiar de ajustes.

Potencia 1000-1200 W busca un equilibrio entre eficiencia de secado y control, pensado para rutinas completas sin depender de potencias excesivas.

2 velocidades con las que ajustas el caudal de aire según el momento: desde un secado más controlado hasta un secado más ágil, según tu rutina y tu tipo de cabello.

3 niveles de temperatura que te permite adaptar el calor para un secado más personalizado, evitando usar siempre la misma temperatura y mejorando la experiencia en distintos tipos de pelo.

6 combinaciones de secado (2 velocidades x 3 temperaturas), más posibilidades reales de ajuste para encontrar tu "punto" según tipo de cabello, humedad del día y resultado que buscas.

Ajuste independiente de aire y calor (velocidad y temperatura por separado) para mantener una temperatura concreta y cambiar solo el aire (o al revés), logrando un control más fino durante todo el secado.

Función iónica seleccionable, que ayuda a minimizar la sensación de estática y contribuye a un acabado más ordenado.

Función plasma seleccionable la cual actúa como una alternativa de acabado para un resultado más pulido y controlado, especialmente útil cuando buscas reducir el encrespamiento.

Cubierta de filtro extraíble para mantenimiento más simple (limpieza periódica más rápida), ayudando a conservar el rendimiento de uso con el tiempo.

Enfoque "control premium" (más ajuste, menos improvisación), al tener 2x3 + elección de acabado, reduces el "todo o nada": el usuario puede ajustar para obtener un resultado más consistente.

## COMPOSICIÓN:

Secador DryWave  
Manual de instrucciones



220 - 240 V 50/60 Hz  
1000 - 1200 W



8447562237666 (caja)

A01\_EU01\_126632

# DryWave Nebula Olive

Secador difusor de pelo motor DC y potencia 1000-1200 W, con 3 velocidades y 3 niveles de temperatura para ajustar el secado según tu rutina.

## CARACTERÍSTICAS:

Motor DC que ofrece un secado estable y controlable para el uso diario, con una respuesta consistente al cambiar de ajustes.

Potencia 1000-1200 W busca un equilibrio entre eficiencia de secado y control, pensado para rutinas completas sin depender de potencias excesivas.

2 velocidades con las que ajustas el caudal de aire según el momento: desde un secado más controlado hasta un secado más ágil, según tu rutina y tu tipo de cabello.

3 niveles de temperatura que te permite adaptar el calor para un secado más personalizado, evitando usar siempre la misma temperatura y mejorando la experiencia en distintos tipos de pelo.

6 combinaciones de secado (2 velocidades x 3 temperaturas), más posibilidades reales de ajuste para encontrar tu "punto" según tipo de cabello, humedad del día y resultado que buscas.

Ajuste independiente de aire y calor (velocidad y temperatura por separado) para mantener una temperatura concreta y cambiar solo el aire (o al revés), logrando un control más fino durante todo el secado.

Función iónica seleccionable, que ayuda a minimizar la sensación de estática y contribuye a un acabado más ordenado.

Función plasma seleccionable la cual actúa como una alternativa de acabado para un resultado más pulido y controlado, especialmente útil cuando buscas reducir el encrespamiento.

Cubierta de filtro extraíble para mantenimiento más simple (limpieza periódica más rápida), ayudando a conservar el rendimiento de uso con el tiempo.

Enfoque "control premium" (más ajuste, menos improvisación), al tener 2x3 + elección de acabado, reduces el "todo o nada": el usuario puede ajustar para obtener un resultado más consistente.

## COMPOSICIÓN:

Secador DryWave  
Manual de instrucciones



220 - 240 V 50/60 Hz  
1000 - 1200 W



8447562169226 (caja)

18447562169223 (máster)

A01\_EU01\_125052

cecotec