

cecotec



VENTILATION
GAMME 2024



Everybody Fresh

Ventilateurs, ventilateurs de table, purificateurs, rafraîchisseurs d'air, climatiseurs... Découvrez la gamme la plus avancée et la plus complète de produits de ventilation, idéale pour créer une atmosphère rafraîchissante qui s'adapte à tous les types de maisons et à tous les besoins.

Sommaire

Everybody Fresh	2
Ventilateurs sur pied	4
Ventilateurs télescopiques	50
Ventilateurs sur pied sans fil	58
Ventilateurs circulateurs sur pied	62
Purificateurs d'air	68
Ventilateurs colonne	78
Ventilateurs de sol	114
Ventilateurs industriels	122
Ventilateurs de table	136
Ventilateur de table sans fil	152
Ventilateurs circulateurs	160
Ventilateurs muraux	166
Ventilateurs de plafond	174
Ventilateurs brumisateurs	312
Rafraîchisseurs d'air de table	320
Rafraîchisseurs d'air	328
Climatiseurs portatifs	342
Raccords pour climatiseurs	368
Climatiseurs split	376

Ventilateurs sur pied

Moteur DC.

Puissance maximale : 70 W.

Diamètre maximal : 45 cm.

Vitesses : 3 – 24.

Hauteur ajustable.

Oscillation.

Minuterie.

Télécommande.



Ventilateur de pied EnergySilence 500

Ventilateur sur pied de 16" avec 40 W et 3 vitesses, oscillation, silencieux, hauteur ajustable, 5 pales et sécurité maximale.

CARACTÉRISTIQUES :

Grande puissance de 40 W qui facilite la ventilation de la pièce qui, avec son moteur en cuivre, apporte au ventilateur de la qualité, de l'efficacité et de la durabilité, en plus de collaborer à son processus de ventilation.

Les 16 pouces du ventilateur (40 cm) favorisent la sortie du flux d'air. Le ventilateur peut couvrir une ample zone.

Les 3 vitesses du ventilateur (Low, medium, high) vous permettent de régler l'intensité du flux d'air selon vos besoins.

Oscillation automatique qui facilite la distribution de l'air frais dans la pièce où il se trouve.

EnergySilence Technology : obtenez une profonde sensation d'air frais instantanée avec un maximum de silence et de confort.

Le ventilateur est complètement ajustable grâce à une barre télescopique ajustable en hauteur de 110 à 130 cm, pour s'adapter à chaque utilisateur et situation. Vous pouvez aussi sélectionner l'angle d'incidence du flux d'air.

Il possède 5 pales aérodynamiques afin de garantir un flux d'air maximal de la manière la plus efficace.

Sécurité maximale grâce à sa base robuste et stable et à sa grille qui empêche d'introduire les doigts dans le ventilateur.

COMPOSITION :

Unité du ventilateur
Manuel d'instructions



 48.5 x 13.5 x 51 cm 5.2 kg
51 x 13.5 x 48.5 cm 5.2 kg

 40 x 40 x 135 cm 4.8 kg

 220-240 V 50 Hz
40 W

 8435484059008 (Box)
18435484059005 (Master)
05900

Ventilateur de pied EnergySilence 510

Ventilateur sur pied de 16" avec 40 W et 3 vitesses, oscillation, silencieux, hauteur ajustable, 5 pales et sécurité maximale.

CARACTÉRISTIQUES :

Grande puissance de 40 W qui facilite la ventilation de la pièce qui, avec son moteur en cuivre, apporte au ventilateur de la qualité, de l'efficacité et de la durabilité, en plus de collaborer à son processus de ventilation.

Les 16 pouces du ventilateur (40 cm) favorisent la sortie du flux d'air. Le ventilateur peut couvrir une ample zone.

Les 3 vitesses du ventilateur (Low, medium, high) vous permettent de régler l'intensité du flux d'air selon vos besoins.

Oscillation automatique qui facilite la distribution de l'air frais dans la pièce où il se trouve.

EnergySilence Technology : obtenez une profonde sensation d'air frais instantanée avec un maximum de silence et de confort.

Le ventilateur est complètement ajustable grâce à une barre télescopique ajustable en hauteur de 110 à 130 cm, pour s'adapter à chaque utilisateur et situation. Vous pouvez aussi sélectionner l'angle d'incidence du flux d'air.

Il possède 5 pales aérodynamiques afin de garantir un flux d'air maximal de la manière la plus efficace.

Sécurité maximale grâce à sa base robuste et stable et à sa grille qui empêche d'introduire les doigts dans le ventilateur.

COMPOSITION :

Unité du ventilateur
Manuel d'instructions

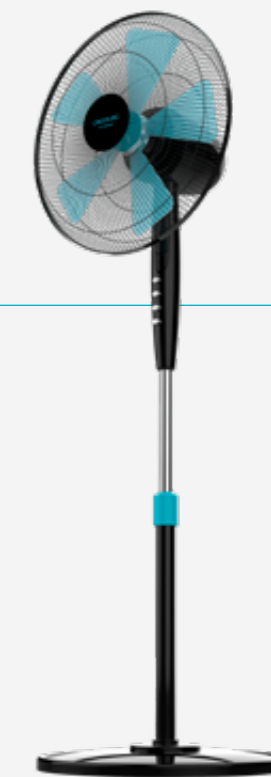

 48.5 x 13.5 x 51 cm 5.15 kg
51 x 13.5 x 48.5 cm 5.15 kg

 40 x 40 x 135 cm 4.6 kg

 220-240 V 50 Hz
40 W

 8435484059015 (Box)
18435484059012 (Master)
05901

EnergySilence 515 MaxFlow White

Ventilateur sur pied de 16", avec 45 W, minuterie, 3 vitesses et oscillation.

CARACTÉRISTIQUES :

45 W : sa puissance élevée facilite la ventilation de la pièce dans laquelle le ventilateur est placé, pour rafraîchir rapidement vos pièces.

16 pouces : grand diamètre qui augmente le flux d'air. 5 pales et grille de sécurité pour assurer une ventilation correcte dans la pièce, en distribuant l'air plus uniformément.

3 vitesses qui vous permettent de régler l'intensité du flux d'air en fonction de ce dont vous avez besoin à tout moment.

Minuterie jusqu'à 1 heure : minuterie programmable jusqu'à 1 heure, qui vous permet de sélectionner le temps de fonctionnement souhaité et d'éteindre automatiquement le ventilateur.

Oscillation automatique qui facilite la distribution de l'air frais dans la pièce où il se trouve.

Hauteur réglable jusqu'à 135 cm, ce qui vous permet de choisir la hauteur à laquelle vous souhaitez que l'air sorte en fonction de vos besoins.

COMPOSITION :

Ventilateur et manuel d'instructions



 51 x 13.7 x 48 cm 5.1 kg
51 x 13.7 x 48 cm 5.1 kg

 43 x 43 x 127.5 cm 4.29 kg

 220-240V V 50Hz Hz
45 W

 8435484082976 (Box)
18435484082973 (Master)
08297

EnergySilence 515 MaxFlow Black

Ventilateur sur pied de 16", avec 45 W, minuterie, 3 vitesses et oscillation.

CARACTÉRISTIQUES :

45 W : sa puissance élevée facilite la ventilation de la pièce dans laquelle le ventilateur est placé, pour rafraîchir rapidement vos pièces.

16 pouces : grand diamètre qui augmente le flux d'air. 5 pales et grille de sécurité pour assurer une ventilation correcte dans la pièce, en distribuant l'air plus uniformément.

3 vitesses qui vous permettent de régler l'intensité du flux d'air en fonction de ce dont vous avez besoin à tout moment.

Minuterie jusqu'à 1 heure : minuterie programmable jusqu'à 1 heure, qui vous permet de sélectionner le temps de fonctionnement souhaité et d'éteindre automatiquement le ventilateur.

Oscillation automatique qui facilite la distribution de l'air frais dans la pièce où il se trouve.

Hauteur réglable jusqu'à 135 cm, ce qui vous permet de choisir la hauteur à laquelle vous souhaitez que l'air sorte en fonction de vos besoins.

COMPOSITION :

Ventilateur et manuel d'instructions

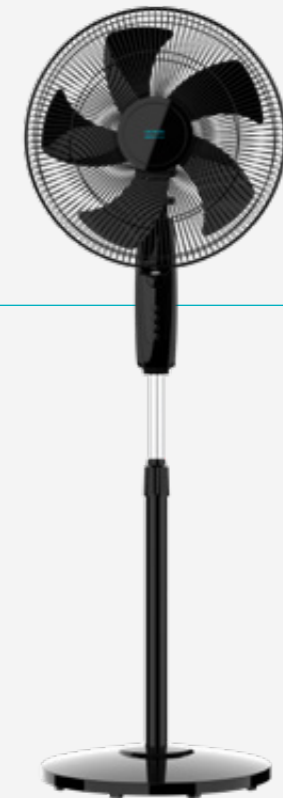

 51.5 x 13.5 x 48.5 cm 5.1 kg
51.5 x 13.5 x 48.5 cm 5.1 kg

 43 x 43 x 127 cm 4.34 kg

 220-240V V 50 Hz
45 W

 8435484082990 (Box)
18435484082997 (Master)
08299

Ventilateur de pied EnergySilence 520 Power

Ventilateur sur pied de 16" avec 50 W et minuterie, 4 vitesses, oscillation, silencieux, hauteur ajustable, 5 pales et sécurité maximale.

CARACTÉRISTIQUES :

Grande puissance de 50 W qui facilite la ventilation de la pièce qui, avec son moteur en cuivre, apporte au ventilateur de la qualité, de l'efficacité et de la durabilité, en plus de collaborer à son processus de ventilation.

Les 16 pouces du ventilateur (40 cm) lui confèrent un grand diamètre qui améliore la sortie du flux d'air avec ses 5 pales.

Minuterie programmable un maximum de 2 heures. Vous pouvez choisir combien de temps il doit rester en fonctionnement. Lorsque ce temps est fini, le ventilateur s'éteindra tout seul.

Oscillation automatique qui facilite la distribution de l'air frais dans la pièce où il se trouve.

Les 4 vitesses du ventilateur vous permettent de régler l'intensité du flux d'air selon vos besoins.

EnergySilence Technology : obtenez une profonde sensation d'air frais instantanée avec un maximum de silence et de confort.

Hauteur et inclinaison réglables de 110 à 130 cm qui permettent d'obtenir un grand flux d'air dans la direction souhaitée.

Sécurité maximale grâce à sa base robuste et stable et à sa grille qui empêche d'introduire les doigts dans le ventilateur.

COMPOSITION :

Unité du ventilateur
Manuel d'instructions



 44.5 x 17.7 x 52 cm 6.2 kg
52 x 17.7 x 44.5 cm 6.2 kg

 43 x 40 x 135 cm 5.54 kg

 220-240 V 50/60 Hz
50 W

 8435484059022 (Box)
18435484059029 (Master)
05902

Ventilateur de pied EnergySilence 520 Power Black

Ventilateur sur pied de 16" avec 50 W et minuterie, 4 vitesses, oscillation, silencieux, hauteur ajustable, 5 pales et sécurité maximale.

CARACTÉRISTIQUES :

Grande puissance de 50 W qui facilite la ventilation de la pièce qui, avec son moteur en cuivre, apporte au ventilateur de la qualité, de l'efficacité et de la durabilité, en plus de collaborer à son processus de ventilation.

Les 16 pouces du ventilateur (40 cm) lui confèrent un grand diamètre qui améliore la sortie du flux d'air avec ses 5 pales.

Minuterie programmable un maximum de 2 heures. Vous pouvez choisir combien de temps il doit rester en fonctionnement. Lorsque ce temps est fini, le ventilateur s'éteindra tout seul.

Oscillation automatique qui facilite la distribution de l'air frais dans la pièce où il se trouve.

Les 4 vitesses du ventilateur vous permettent de régler l'intensité du flux d'air selon vos besoins.

EnergySilence Technology : obtenez une profonde sensation d'air frais instantanée avec un maximum de silence et de confort.

Hauteur et inclinaison réglables de 110 à 130 cm qui permettent d'obtenir un grand flux d'air dans la direction souhaitée.

Sécurité maximale grâce à sa base robuste et stable et à sa grille qui empêche d'introduire les doigts dans le ventilateur.

COMPOSITION :

Unité du ventilateur
Manuel d'instructions



 44.5 x 17.7 x 52 cm 6.2 kg
52 x 17.7 x 44.5 cm 6.2 kg

 43 x 40 x 135 cm 5.1 kg

 220-240 V 50/60 Hz
50 W

 8435484059039 (Box)
18435484059036 (Master)
05903

EnergySilence 560 Max Smart

Ventilateur sur pied de 16" et 45 W avec minuterie, télécommande et écran LED.

CARACTÉRISTIQUES :

45 W : moteur de grande puissance qui facilite la ventilation de la pièce dans laquelle le ventilateur est placé.

16 pouces : grand diamètre qui améliore la distribution de l'air.

5 pales aérodynamiques pour garantir un flux d'air frais maximal de la manière la plus efficace.

Écran LED et télécommande : contrôlez toutes les fonctions du ventilateur à l'aide de la télécommande et consultez les réglages sélectionnés grâce à son écran LED.

Contrôle tactile : contrôlez le fonctionnement du ventilateur de manière tactile et intuitive et visualisez les réglages sur son écran.

3 vitesses qui vous permettent de régler l'intensité du flux d'air selon vos besoins.

Minuterie jusqu'à 12 heures : minuterie programmable jusqu'à un maximum de 12 heures, qui vous permet de sélectionner le temps de fonctionnement souhaité, après quoi le ventilateur s'éteindra.

Oscillation automatique à 80° qui facilite la distribution de l'air frais dans la pièce où il se trouve.

COMPOSITION :

Ventilateur, manuel d'instructions, télécommande, pile de la télécommande (CR2025)

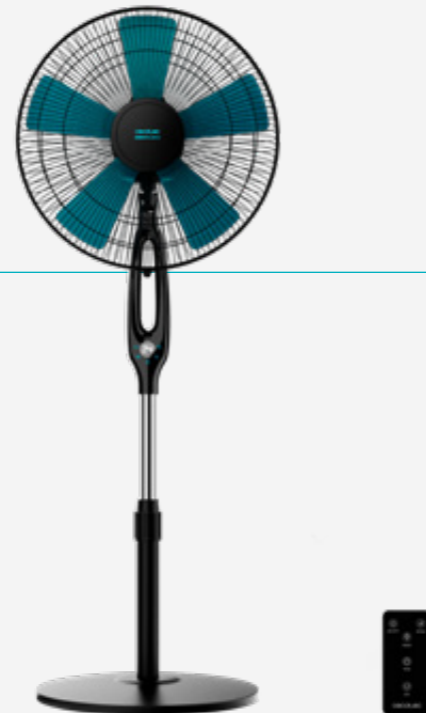

 53 x 17,5 x 43 cm 5.8 kg
53 x 17,5 x 43 cm 5.8 kg

 39.7 x 41 x 131.5 cm 5.02 kg

 220-240 V V 50 Hz
45 W

 8435484082136 (Box)
18435484082133 (Master)
08213

Ventilateur de pied EnergySilence 530 Power Connected White

Ventilateur sur pied de 16" avec 50 W de puissance et minuterie, 3 vitesses, 3 modes, oscillation, silencieux, hauteur ajustable, 5 pales et sécurité maximale.

CARACTÉRISTIQUES :

Grande puissance de 50 W qui facilite la ventilation de la pièce qui, avec son moteur en cuivre, apporte au ventilateur de la qualité, de l'efficacité et de la durabilité, en plus de collaborer à son processus de ventilation.

Les 16 pouces du ventilateur (40 cm) lui confèrent un grand diamètre qui améliore la sortie du flux d'air avec ses 5 pales.

Contrôle intelligent grâce à sa télécommande à distance et son écran avec témoin LED qui affiche la configuration sélectionnée.

Les 3 vitesses du ventilateur, ainsi que ses 3 modes de fonctionnement (Normal, Nature, Sleep), vous permettent de régler l'intensité du flux d'air selon vos besoins.

Minuterie programmable un maximum de 7,5 heures. Vous pouvez choisir combien de temps il doit rester en fonctionnement. Lorsque ce temps est fini, le ventilateur s'éteindra tout seul.

Oscillation automatique qui facilite la distribution de l'air frais dans la pièce où il se trouve.

EnergySilence Technology : obtenez une profonde sensation d'air frais instantanée avec un maximum de silence et de confort.

Hauteur et inclinaison réglables de 110 à 130 cm qui permettent d'obtenir un grand flux d'air dans la direction souhaitée.

COMPOSITION :

Unité du ventilateur
Manuel d'instructions
Télécommande



 44.5 x 18 x 52 cm 6.3 kg
44.5 x 18 x 52 cm 6.3 kg

 43 x 40 x 135 cm 5.05 kg

 220-240 V 50/60 Hz
50 W

 8435484059046 (Box)
18435484059043 (Master)
05904

Ventilateur de pied EnergySilence 530 Power Connected Black

Ventilateur sur pied de 16" avec 50 W de puissance et minuterie, 3 vitesses, 3 modes, oscillation, silencieux, hauteur ajustable, 5 pales et sécurité maximale.

CARACTÉRISTIQUES :

Grande puissance de 50 W qui facilite la ventilation de la pièce qui, avec son moteur en cuivre, apporte au ventilateur de la qualité, de l'efficacité et de la durabilité, en plus de collaborer à son processus de ventilation.

Les 16 pouces du ventilateur (40 cm) lui confèrent un grand diamètre qui améliore la sortie du flux d'air avec ses 5 pales.

Contrôle intelligent grâce à sa télécommande à distance et son écran avec témoin LED qui affiche la configuration sélectionnée.

Les 3 vitesses du ventilateur, ainsi que ses 3 modes de fonctionnement (Normal, Nature, Sleep), vous permettent de régler l'intensité du flux d'air selon vos besoins.

Minuterie programmable un maximum de 7,5 heures. Vous pouvez choisir combien de temps il doit rester en fonctionnement. Lorsque ce temps est fini, le ventilateur s'éteindra tout seul.

Oscillation automatique qui facilite la distribution de l'air frais dans la pièce où il se trouve.

EnergySilence Technology : obtenez une profonde sensation d'air frais instantanée avec un maximum de silence et de confort.

Hauteur et inclinaison réglables de 110 à 130 cm qui permettent d'obtenir un grand flux d'air dans la direction souhaitée.

COMPOSITION :

Unité du ventilateur
Manuel d'instructions
Télécommande

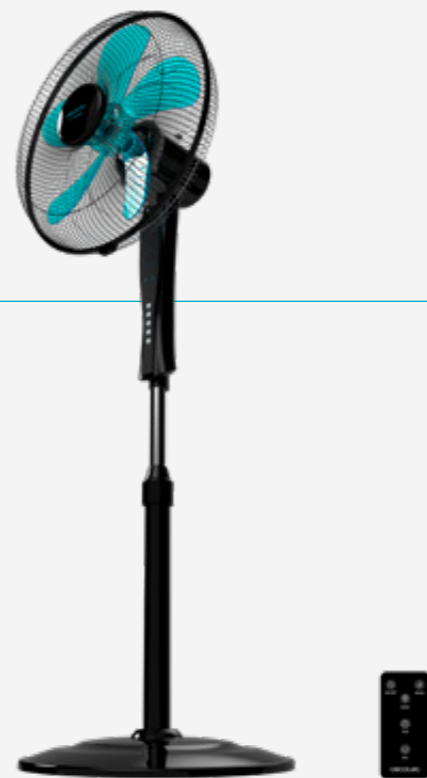

 44.5 x 18 x 52 cm 6.3 kg
52 x 18 x 44.5 cm 6.3 kg

 43 x 40 x 135 cm 5.05 kg

 220-240 V 50/60 Hz
50 W

 8435484059053 (Box)
18435484059050 (Master)
05905

Ventilateur sur pied EnergySilence 535 2in1

Ventilateur sur pied et de table avec 40 W, 3 vitesses, oscillation et hauteur réglable jusqu'à 115 cm.

CARACTÉRISTIQUES :

Grande puissance de 40 W qui facilite la ventilation de la pièce où il se trouve. Ventilation instantanée et efficace.

Grâce à ses 16" (40 cm), le ventilateur peut ventiler une ample zone en favorisant la sortie du flux d'air. De plus, ses 5 pales aident à distribuer l'air d'une façon plus homogène.

Ventilateur 2 en 1 : utilisez-le en tant que ventilateur sur pied ou de table. 1 produit, 2 façons de l'utiliser.

Les 3 vitesses du ventilateur vous permettent de régler l'intensité du flux d'air selon vos besoins.

Oscillation automatique à 75° qui facilite la distribution de l'air frais dans la pièce où il se trouve.

COMPOSITION :

Unité du ventilateur de pied
Unité du ventilateur de table
Base
Manuel d'instructions



 52.5 x 14 x 43 cm 5.8 kg
52.5 x 14 x 43 cm 5.8 kg

 40 x 42 x 122 cm 5.2 kg

 220-240 ~ V 50 Hz
40 W

 8435484058773 (Box)
18435484058770 (Master)
05877

Ventilateur sur pied EnergySilence 555 2in1 Smart XL

Ventilateur sur pied et de table avec 55 W, un moteur en cuivre, une minuterie jusqu'à 7 heures, une télécommande sans fil, 3 modes et 3 vitesses.

CARACTÉRISTIQUES :

Grande puissance de 55 W qui facilite la ventilation de la pièce où il se trouve. Ventilation instantanée et efficace. Son moteur en cuivre intensifie la puissance, l'efficacité et la durabilité du ventilateur.

Grâce à ses 16" (40 cm), le ventilateur peut ventiler une ample zone en favorisant la sortie du flux d'air. De plus, ses 5 pales aident à distribuer l'air d'une façon plus homogène.

Ventilateur 2 en 1 : utilisez-le en tant que ventilateur sur pied ou de table. 1 produit, 2 façons de l'utiliser.

Il inclut une télécommande sans fil pour que vous contrôliez toutes ses fonctions confortablement sans avoir à vous approcher au ventilateur.

Les 3 vitesses du ventilateur vous permettent de régler l'intensité du flux d'air selon vos besoins.

Les 3 modes de ventilation (Normal, Nature et Sleep) vous permettront d'adapter le flux et l'intensité d'air selon vos besoins.

Minuterie programmable un maximum de 7 heures. Vous pouvez choisir combien de temps il doit rester en fonctionnement. Lorsque ce temps est fini, le ventilateur s'éteindra tout seul.

Oscillation automatique à 60° qui facilite la distribution de l'air frais dans la pièce où il se trouve.

COMPOSITION :

Unité du ventilateur de pied
Unité du ventilateur de table
Base
Télécommande
Manuel d'instructions



 47.5 x 13.5 x 65.5 cm 6.15 kg
65.5 x 13.4 x 47.5 cm 6.15 kg

 41 x 44 x 132 cm 5.55 kg

 220-240 ~ V 50/60 Hz
55 W

 8435484058759 (Box)
18435484058756 (Master)
05875

EnergySilence 550 3in1

Ventilateur sur pied multipositions de 16" et 60 W avec 3 utilisations possibles : sol, table et mur.

CARACTÉRISTIQUES :

3 en 1 : en plus d'être utilisé comme ventilateur de sol, il peut également être utilisé comme ventilateur de table et comme ventilateur mural, ce qui permet d'avoir un seul produit répondant à tous vos besoins.

60 W : puissance élevée pour une ventilation instantanée et efficace de la pièce dans laquelle le ventilateur est placé.

Distribution homogène : grâce à ses 16", le ventilateur peut ventiler une ample zone en favorisant la sortie du flux d'air. De plus, ses 9 pales aident à distribuer l'air d'une façon plus homogène.

3 vitesses vous permettant de régler l'intensité du flux d'air en fonction des besoins du moment.

Oscillation automatique à 80° qui facilite la distribution de l'air frais dans la pièce où il se trouve.

Hauteur réglable jusqu'à 135 cm, ce qui vous permet de choisir la hauteur à laquelle vous souhaitez que l'air frais sorte et de l'adapter aux besoins du moment.

Utilisation facile : contrôle pratique du ventilateur et sélection rapide et intuitive du mode de fonctionnement.

COMPOSITION :

Ventilateur, manuel d'instructions, kit d'installation murale

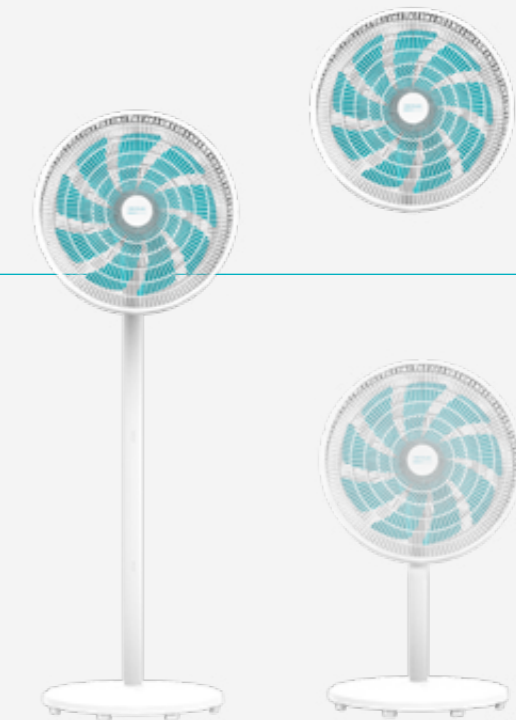

 59 x 13.5 x 45 cm 5.6 kg
59 x 13.5 x 45 cm 5.6 kg

 41 x 44 x 135 cm 4.7 kg

 220-240 V 50-60 Hz
60 W

 8435484082037 (Box)
18435484082034 (Master)
08203

EnergySilence 250 ClassicStyle Pink

Ventilateur sur pied de 10" style rétro rose avec 25 W et inclinaison réglable.

CARACTÉRISTIQUES :

25 W : moteur de grande puissance qui facilite la ventilation de la pièce dans laquelle le ventilateur est placé.

10 pouces : grand diamètre qui améliore la distribution de l'air.

3 pales aérodynamiques pour garantir un flux d'air frais maximal de la manière la plus efficace.

Hauteur réglable pour obtenir un grand débit d'air dans la direction souhaitée.

2 vitesses qui vous permettent de régler l'intensité du flux d'air selon vos besoins.

Design soigné : il s'intégrera parfaitement à votre décoration intérieure grâce à son design élégant et minimaliste.

Utilisation facile : contrôle pratique du ventilateur et sélection rapide et intuitive du mode de fonctionnement.

Sécurité maximale grâce à sa base robuste et stable et à sa grille qui empêche d'introduire les doigts dans le ventilateur.

COMPOSITION :

Ventilateur, manuel d'instructions

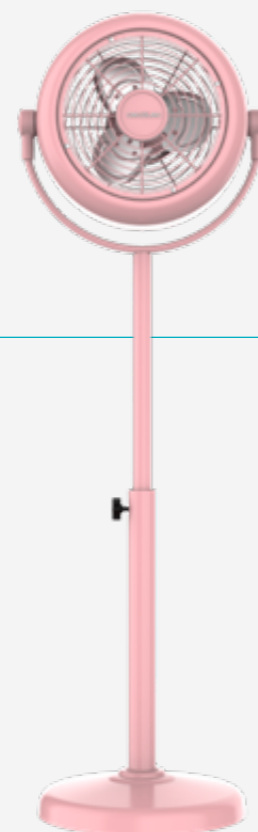

 39 x 37 x 27 cm 5.13 kg
39 x 37 x 27 cm 5.13 kg

 29 x 34 x 103 cm 4.43 kg

 220-240 V 50 Hz
25 W

 8435484082044 (Box)
18435484082041 (Master)
08204

EnergySilence 250 ClassicStyle Beige

Ventilateur sur pied de 10" style rétro beige avec 25 W et inclinaison réglable.

CARACTÉRISTIQUES :

25 W : moteur de grande puissance qui facilite la ventilation de la pièce dans laquelle le ventilateur est placé.

10 pouces : grand diamètre qui améliore la distribution de l'air.

3 pales aérodynamiques pour garantir un flux d'air frais maximal de la manière la plus efficace.

Hauteur réglable pour obtenir un grand débit d'air dans la direction souhaitée.

2 vitesses qui vous permettent de régler l'intensité du flux d'air selon vos besoins.

Design soigné : il s'intégrera parfaitement à votre décoration intérieure grâce à son design élégant et minimaliste.

Utilisation facile : contrôle pratique du ventilateur et sélection rapide et intuitive du mode de fonctionnement.

Sécurité maximale grâce à sa base robuste et stable et à sa grille qui empêche d'introduire les doigts dans le ventilateur.

COMPOSITION :

Ventilateur, manuel d'instructions

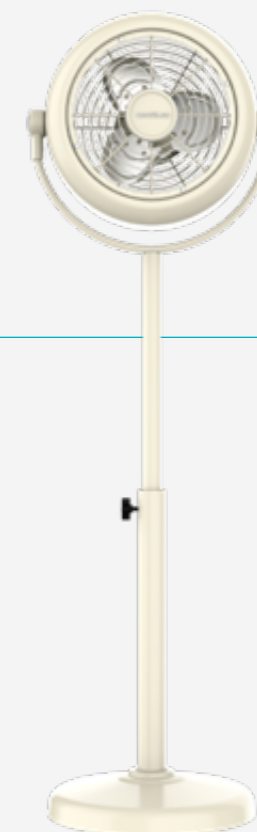

 39 x 37.5 x 26.5 cm 5.18 kg
39 x 37.5 x 26.5 cm 5.18 kg

 29 x 34 x 103 cm 4.44 kg

 220-240 V 50 Hz
25 W

 8435484082051 (Box)
18435484082058 (Master)
08205

EnergySilence 250 ClassicStyle Green

Ventilateur sur pied de 10" style rétro vert avec 25 W et inclinaison réglable.

CARACTÉRISTIQUES :

25 W : moteur de grande puissance qui facilite la ventilation de la pièce dans laquelle le ventilateur est placé.

10 pouces : grand diamètre qui améliore la distribution de l'air.

3 pales aérodynamiques pour garantir un flux d'air frais maximal de la manière la plus efficace.

Hauteur réglable pour obtenir un grand débit d'air dans la direction souhaitée.

2 vitesses qui vous permettent de régler l'intensité du flux d'air selon vos besoins.

Design soigné : il s'intégrera parfaitement à votre décoration intérieure grâce à son design élégant et minimaliste.

Utilisation facile : contrôle pratique du ventilateur et sélection rapide et intuitive du mode de fonctionnement.

Sécurité maximale grâce à sa base robuste et stable et à sa grille qui empêche d'introduire les doigts dans le ventilateur.

COMPOSITION :

Ventilateur, manuel d'instructions

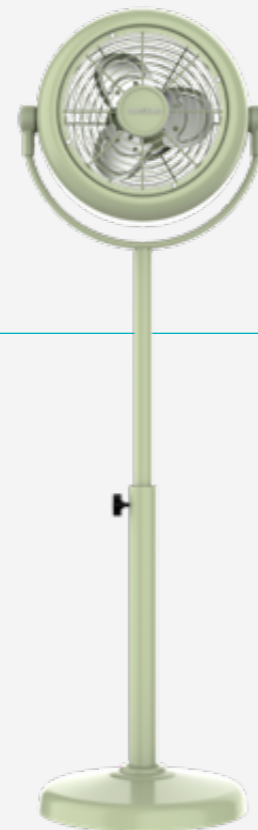

 39 x 37.5 x 26.5 cm 5.18 kg
39 x 37.5 x 26.5 cm 5.18 kg

 29 x 34 x 103 cm 4.46 kg

 220-240 V 50 Hz
25 W

 8435484082068 (Box)
18435484082065 (Master)
08206

Ventilateur de pied EnergySilence 600 Woodstyle

Ventilateur sur pied de 16" avec 50 W et finition en bois, 3 vitesses, oscillation, silencieux, hauteur ajustable, 4 pales et sécurité maximale.

CARACTÉRISTIQUES :

Grande puissance de 50 W qui facilite la ventilation de la pièce qui, avec son moteur en cuivre, apporte au ventilateur de la qualité, de l'efficacité et de la durabilité, en plus de collaborer à son processus de ventilation.

Les 16 pouces du ventilateur (40 cm) lui confèrent un grand diamètre qui améliore la sortie du flux d'air.

Les 3 vitesses du ventilateur (Low, Medium, High) vous permettent de régler l'intensité du flux d'air selon vos besoins.

Oscillation automatique qui facilite la distribution de l'air frais dans la pièce où il se trouve.

EnergySilence Technology : obtenez une profonde sensation d'air frais instantanée avec un maximum de silence et de confort.

Le ventilateur est complètement ajustable grâce à une barre télescopique ajustable en hauteur de 90 à 125 cm, pour s'adapter à chaque utilisateur et situation. Vous pouvez aussi sélectionner l'angle d'incidence du flux d'air.

Il possède 4 pales aérodynamiques afin de garantir un flux d'air maximal de la manière la plus efficace.

Sécurité maximale grâce à sa base robuste et stable et à sa grille qui empêche d'introduire les doigts dans le ventilateur.

COMPOSITION :

Unité du ventilateur
Manuel d'instructions

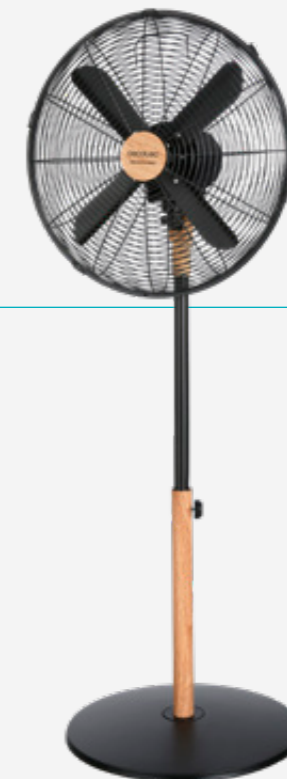

 58 x 14 x 45 cm 7.15 kg
58 x 14 x 45 cm 7.15 kg

 38 x 44.5 x 125 cm 6.15 kg

 220-240 V 50-60 Hz
50 W

 8435484082334 (Box)
18435484082331 (Master)
08233

Ventilateur de pied EnergySilence 610 Steelstyle

Ventilateur sur pied de 16" avec 50 W et finition en acier, 3 vitesses, oscillation, silencieux, hauteur ajustable, 4 pales et sécurité maximale.

CARACTÉRISTIQUES :

Grande puissance de 50 W qui facilite la ventilation de la pièce qui, avec son moteur en cuivre, apporte au ventilateur de la qualité, de l'efficacité et de la durabilité, en plus de collaborer à son processus de ventilation.

Les 16 pouces du ventilateur (40 cm) lui confèrent un grand diamètre qui améliore la sortie du flux d'air.

Les 3 vitesses du ventilateur (Low, Medium, High) vous permettent de régler l'intensité du flux d'air selon vos besoins.

Oscillation automatique qui facilite la distribution de l'air frais dans la pièce où il se trouve.

EnergySilence Technology : obtenez une profonde sensation d'air frais instantanée avec un maximum de silence et de confort.

Le ventilateur est complètement ajustable grâce à une barre télescopique ajustable en hauteur de 90 à 125 cm, pour s'adapter à chaque utilisateur et situation. Vous pouvez aussi sélectionner l'angle d'incidence du flux d'air.

Il possède 4 pales aérodynamiques afin de garantir un flux d'air maximal de la manière la plus efficace.

Sécurité maximale grâce à sa base robuste et stable et à sa grille qui empêche d'introduire les doigts dans le ventilateur.

COMPOSITION :

Unité du ventilateur
Manuel d'instructions



 45 x 13.6 x 58 cm 7.05 kg
58 x 13.6 x 45 cm 7.05 kg

 38 x 44.5 x 125 cm 6.2 kg

 220-240 V 50-60 Hz
50 W

 8435484082341 (Box)
18435484082348 (Master)
08234

Ventilateur de pied EnergySilence 620 Retrostyle

Ventilateur sur pied de 16" avec 50 W et finition chromée, 3 vitesses, oscillation, silencieux, hauteur ajustable, 4 pales et sécurité maximale.

CARACTÉRISTIQUES :

Grande puissance de 50 W qui facilite la ventilation de la pièce qui, avec son moteur en cuivre, apporte au ventilateur de la qualité, de l'efficacité et de la durabilité, en plus de collaborer à son processus de ventilation.

Les 16 pouces du ventilateur (40 cm) lui confèrent un grand diamètre qui améliore la sortie du flux d'air.

Les 3 vitesses du ventilateur (Low, Medium, High) vous permettent de régler l'intensité du flux d'air selon vos besoins.

Oscillation automatique qui facilite la distribution de l'air frais dans la pièce où il se trouve.

EnergySilence Technology : obtenez une profonde sensation d'air frais instantanée avec un maximum de silence et de confort.

Le ventilateur est complètement ajustable grâce à une barre télescopique ajustable en hauteur de 90 à 125 cm, pour s'adapter à chaque utilisateur et situation. Vous pouvez aussi sélectionner l'angle d'incidence du flux d'air.

Il possède 4 pales aérodynamiques afin de garantir un flux d'air maximal de la manière la plus efficace.

Sécurité maximale grâce à sa base robuste et stable et à sa grille qui empêche d'introduire les doigts dans le ventilateur.

COMPOSITION :

Unité du ventilateur
Manuel d'instructions



 58.5 x 13.6 x 45 cm 7.05 kg
58.5 x 13.6 x 45 cm 7.05 kg

 38 x 44.5 x 125 cm 6.15 kg

 220-240 V 50-60 Hz
50 W

 8435484082358 (Box)
18435484082355 (Master)
08235

Ventilateur sur pied EnergySilence 600 MaxFlow

Ventilateur sur pied de 18" (45 cm) et 6 pales, moteur en cuivre et 3 vitesses. 75° d'oscillation et hauteur réglable de 20 cm. Très stable.

CARACTÉRISTIQUES :

Grande puissance de 70 W qui facilite la ventilation de la pièce où il se trouve. Ventilation instantanée et efficace.

Les 18" du ventilateur (45 cm) favorisent la sortie du flux d'air. Le ventilateur peut couvrir une ample zone.

Il possède 6 pales qui, pendant le processus de ventilation, distribuent l'air de manière plus homogène.

Moteur en cuivre qui apporte au ventilateur de la qualité et de la durabilité ainsi que de contribuer à sa puissance de ventilation.

Les 3 vitesses du ventilateur vous permettent de régler l'intensité du flux d'air selon vos besoins.

Oscillation automatique à 75° qui facilite la distribution de l'air frais dans la pièce où il se trouve.

Sa hauteur ajustable jusqu'à 20 cm (de 120 à 140 cm) vous permet de sélectionner la hauteur à laquelle vous souhaitez que l'air sorte. Adaptez le ventilateur à vos besoins.

Grâce à sa robuste base, il devient très stable.

COMPOSITION :

Unité du ventilateur
Manuel d'instructions



 52 x 15 x 57 cm 7.45 kg
57 x 15 x 52 cm 7.45 kg

 50 x 43 x 152 cm 7.6 kg

 220-240 ~ V 50 Hz
70 W

 8435484052924 (Box)
18435484052921 (Master)
05292

EnergySilence 610 Max Flow

Ventilateur sur pied de 16" avec 70 W, minuterie, oscillation et hauteur réglable.

CARACTÉRISTIQUES :

70 W : moteur de grande puissance qui facilite la ventilation de la pièce dans laquelle le ventilateur est placé.

16 pouces : grand diamètre qui améliore la distribution de l'air.

4 vitesses qui vous permettent de régler l'intensité du flux d'air selon vos besoins.

Minuterie jusqu'à 2 heures : minuterie programmable jusqu'à un maximum de 2 heures, qui vous permet de sélectionner le temps de fonctionnement souhaité, après quoi le ventilateur s'éteindra.

Oscillation automatique à 90° qui facilite la distribution de l'air frais dans la pièce où il se trouve.

Hauteur réglable pour obtenir un grand débit d'air dans la direction souhaitée.

7 pales aérodynamiques pour garantir un flux d'air frais maximal de la manière la plus efficace.

Hauteur réglable jusqu'à 130 cm pour obtenir un grand flux d'air dans la direction souhaitée.

COMPOSITION :

Ventilateur, manuel d'instructions



 55 x 15 x 57 cm 5 kg
55 x 15 x 57 cm 5 kg

 43 x 41 x 136 cm 6.26 kg

 220-240 V 50-60 Hz
70 W

 8435484083003 (Box)
18435484083000 (Master)
08300

Ventilateur sur pied EnergySilence 610 MaxFlow Control

Ventilateur sur pied de 18" (45 cm) et 6 pales, moteur en cuivre et 3 vitesses. 75° d'oscillation et hauteur réglable de 20 cm. Minuterie, télécommande sans fil et lumière LED pour chaque fonction. Très stable.

CARACTÉRISTIQUES :

Grande puissance de 70 W qui facilite la ventilation de la pièce où il se trouve. Ventilation instantanée et efficace.

Grâce à ses 18" (45 cm), le ventilateur peut ventiler une ample zone en favorisant la sortie du flux d'air. De plus, ses 6 pales aident à distribuer l'air d'une façon plus homogène.

Il inclut une télécommande sans fil pour que vous contrôliez toutes les fonctions confortablement, sans avoir à vous approcher du ventilateur.

Moteur en cuivre qui apporte au ventilateur de la qualité et de la durabilité ainsi que de contribuer à sa puissance de ventilation.

Le ventilateur possède un panneau et un témoin à travers lesquels vous pourrez visualiser la fonction sélectionnée.

Minuterie programmable un maximum de 7,5 heures. Vous pouvez choisir combien de temps il doit rester en fonctionnement. Lorsque ce temps est fini, le ventilateur s'éteindra tout seul.

Les 3 vitesses du ventilateur vous permettent de régler l'intensité du flux d'air selon vos besoins.

Les 3 modes de ventilation (Normal, Nature et Sleep) vous permettront d'adapter le flux et l'intensité d'air selon vos besoins.

Oscillation automatique à 75° qui facilite la distribution de l'air frais dans la pièce où il se trouve.

Sa hauteur ajustable jusqu'à 20 cm (de 120 à 140 cm) vous permet de sélectionner la hauteur à laquelle vous souhaitez que l'air sorte. Adaptez le ventilateur à vos besoins.

Grâce à sa robuste base, il devient très stable.

COMPOSITION :

Unité du ventilateur
Manuel d'instructions
Télécommande

 52 x 14.5 x 56.5 cm 7.55 kg
57 x 15 x 52 cm 7.55 kg

 50 x 43 x 152 cm 6.88 kg

 220-240 ~ V 50 Hz
70 W

 8435484052931 (Box)
18435484052938 (Master)
05293

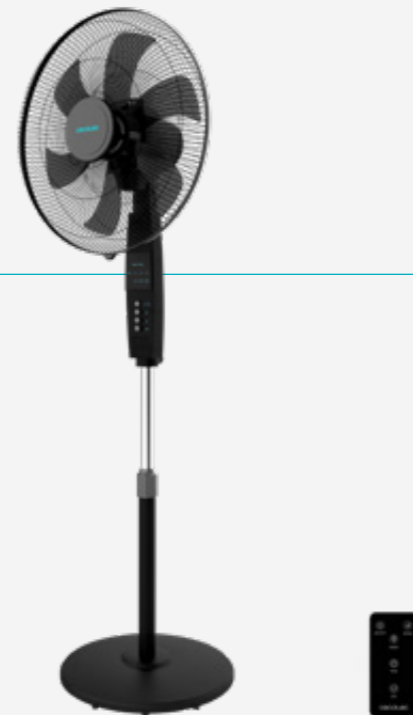

EnergySilence 620 Flow Control

Ventilateur sur pied de 16" et 50 W avec minuterie, télécommande et contrôle tactile.

CARACTÉRISTIQUES :

50 W : moteur de grande puissance qui facilite la ventilation de la pièce dans laquelle le ventilateur est placé.

16 pouces : grand diamètre qui améliore la distribution de l'air.

Contrôle tactile et écran LED : un panneau tactile qui vous permet de contrôler toutes ses fonctions d'une simple pression et d'afficher tous les paramètres sur son écran LED.

Télécommande : sélectionnez facilement les fonctions.

3 vitesses qui vous permettent de régler l'intensité du flux d'air selon vos besoins.

2 modes : choisissez entre les modes Nature et Sleep, qui s'adaptent à chaque instant.

Minuterie jusqu'à 12 heures : minuterie programmable jusqu'à un maximum de 12 heures, qui vous permet de sélectionner le temps de fonctionnement souhaité, après quoi le ventilateur s'éteindra.

Oscillation automatique qui facilite la distribution de l'air frais dans la pièce où il se trouve.

COMPOSITION :

Ventilateur, manuel d'instructions, télécommande, pile (AAA) non incluse

 54 x 18 x 45.7 cm 6.34 kg
54 x 18 x 45.7 cm 6.34 kg

 40 x 44.6 x 135 cm 5.7 kg

 220-240 V 50/60 Hz
50 W

 8435484082167 (Box)
18435484082164 (Master)
08216



Ventilateur sur pied EnergySilence 620 MaxFlow Smart

Ventilateur sur pied de 18" (45 cm) et 6 pales, moteur en cuivre et 3 vitesses. 75° d'oscillation et hauteur réglable de 20 cm. Minuterie, télécommande sans fil et écran LED. Très stable.

CARACTÉRISTIQUES :

Grande puissance de 70 W qui facilite la ventilation de la pièce où il se trouve. Ventilation instantanée et efficace.

Grâce à ses 18" (45 cm), le ventilateur peut ventiler une ample zone en favorisant la sortie du flux d'air. De plus, ses 6 pales aident à distribuer l'air d'une façon plus homogène.

Il inclut une télécommande sans fil pour que vous contrôliez toutes les fonctions confortablement, sans avoir à vous approcher du ventilateur.

Son écran LED affiche la configuration sélectionnée, même si vous l'avez configuré depuis le ventilateur ou depuis la télécommande.

Moteur en cuivre qui apporte au ventilateur de la qualité et de la durabilité ainsi que de contribuer à sa puissance de ventilation.

Minuterie programmable un maximum de 7,5 heures. Vous pouvez choisir combien de temps il doit rester en fonctionnement. Lorsque ce temps est fini, le ventilateur s'éteindra tout seul.

Les 3 vitesses du ventilateur vous permettent de régler l'intensité du flux d'air selon vos besoins.

Les 3 modes de ventilation (Normal, Nature et Sleep) vous permettront d'adapter le flux et l'intensité d'air selon vos besoins.

Oscillation automatique à 75° qui facilite la distribution de l'air frais dans la pièce où il se trouve.

Sa hauteur ajustable jusqu'à 20 cm (de 120 à 140 cm) vous permet de sélectionner la hauteur à laquelle vous souhaitez que l'air sorte. Adaptez le ventilateur à vos besoins.

Grâce à sa robuste base, il devient très stable.

COMPOSITION :

Unité du ventilateur
Manuel d'instructions
Télécommande

 52 x 14.5 x 56.5 cm 7.55 kg
59 x 14.5 x 52 cm 7.55 kg

 50 x 43 x 152 cm 6.78 kg

 220-240 ~ V 50 Hz
70 W

 8435484052948 (Box)
18435484052945 (Master)
05294

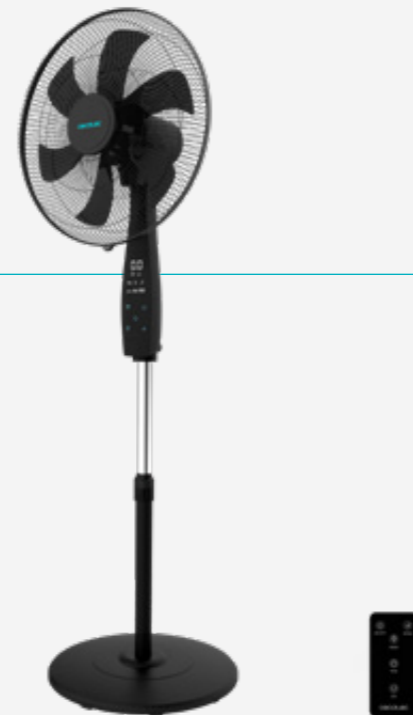

Energysilence 1000 Smart Control

Ventilateur sur pied de 25 W et 16" avec moteur DC, télécommande, contrôle tactile, écran, minuterie et oscillation.

CARACTÉRISTIQUES :

Moteur de 25 W à courant continu qui améliore le fonctionnement du ventilateur, en augmentant son efficacité et en réduisant la consommation d'électricité. De plus, il est très silencieux.

16 pouces : grand diamètre qui améliore la distribution de l'air.

9 pales aérodynamiques conçues pour maximiser le flux d'air et garantir un débit constant d'air frais.

Télécommande : contrôle pratique et intuitif grâce à la télécommande et à l'écran LED qui affiche les réglages en cours d'utilisation.

Contrôle tactile : sélectionnez les réglages idéaux pour chaque moment en une seule touche. 8 vitesses qui vous permettent de régler l'intensité du flux d'air selon vos besoins.

Minuterie programmable jusqu'à un maximum de 12 heures, qui vous permet de sélectionner le temps de fonctionnement souhaité, après quoi le ventilateur s'éteindra automatiquement.

Oscillation automatique à 70° qui facilite la distribution de l'air frais dans la pièce où il se trouve.

COMPOSITION :

Ventilateur, manuel d'instructions, télécommande, pile de la télécommande (CR2025)

 49 x 16.5 x 52.5 cm 4.5 kg
49 x 16.5 x 52.5 cm 4.5 kg

 40 x 40 x 129 cm 3.55 kg

 100-240 V 50/60 Hz
25 W

 8435484082174 (Box)
18435484082171 (Master)
08217



Ventilateur de pied EnergySilence 1010 Extremeflow

Ventilateur sur pied de 16" avec 60 W et minuterie, 3 vitesses, oscillation, silencieux, hauteur ajustable, 10 pales et sécurité maximale.

CARACTÉRISTIQUES :

Grande puissance de 60 W qui facilite la ventilation de la pièce qui, avec son moteur en cuivre, apporte au ventilateur de la qualité, de l'efficacité et de la durabilité, en plus de collaborer à son processus de ventilation.

Les 16 pouces du ventilateur (40 cm) lui confèrent un grand diamètre qui améliore la sortie du flux d'air avec ses 10 pales.

Minuterie programmable un maximum de 2 heures. Vous pouvez choisir combien de temps il doit rester en fonctionnement. Lorsque ce temps est fini, le ventilateur s'éteindra tout seul.

Oscillation automatique qui facilite la distribution de l'air frais dans la pièce où il se trouve.

Les 3 vitesses du ventilateur (Low, Medium, High) vous permettent de régler l'intensité du flux d'air selon vos besoins.

EnergySilence Technology : obtenez une profonde sensation d'air frais instantanée avec un maximum de silence et de confort.

Hauteur et inclinaison réglables de 115 à 135 cm qui permettent d'obtenir un grand flux d'air dans la direction souhaitée.

Sécurité maximale grâce à sa base robuste et stable et à sa grille qui empêche d'introduire les doigts dans le ventilateur.

COMPOSITION :

Unité du ventilateur
Manuel d'instructions



 46 x 20 x 55 cm 7 kg
55 x 20 x 46 cm 7 kg

 45 x 45 x 135 cm 5.75 kg

 220-240 V 50/60 Hz
60 W

 8435484059114 (Box)
18435484059111 (Master)
05911

Ventilateur de pied EnergySilence 1020 Extremeflow

Ventilateur sur pied de 16" avec 60 W et minuterie, 3 vitesses, oscillation, silencieux, hauteur ajustable, 10 pales et sécurité maximale.

CARACTÉRISTIQUES :

Grande puissance de 60 W qui facilite la ventilation de la pièce qui, avec son moteur en cuivre, apporte au ventilateur de la qualité, de l'efficacité et de la durabilité, en plus de collaborer à son processus de ventilation.

Les 16 pouces du ventilateur (40 cm) lui confèrent un grand diamètre qui améliore la sortie du flux d'air avec ses 10 pales.

Minuterie programmable un maximum de 2 heures. Vous pouvez choisir combien de temps il doit rester en fonctionnement. Lorsque ce temps est fini, le ventilateur s'éteindra tout seul.

Oscillation automatique qui facilite la distribution de l'air frais dans la pièce où il se trouve.

Les 3 vitesses du ventilateur (Low, medium, high) vous permettent de régler l'intensité du flux d'air selon vos besoins.

EnergySilence Technology : obtenez une profonde sensation d'air frais instantanée avec un maximum de silence et de confort.

Hauteur et inclinaison réglables de 115 à 135 cm qui permettent d'obtenir un grand flux d'air dans la direction souhaitée.

Sécurité maximale grâce à sa base robuste et stable et à sa grille qui empêche d'introduire les doigts dans le ventilateur.

COMPOSITION :

Unité du ventilateur
Manuel d'instructions

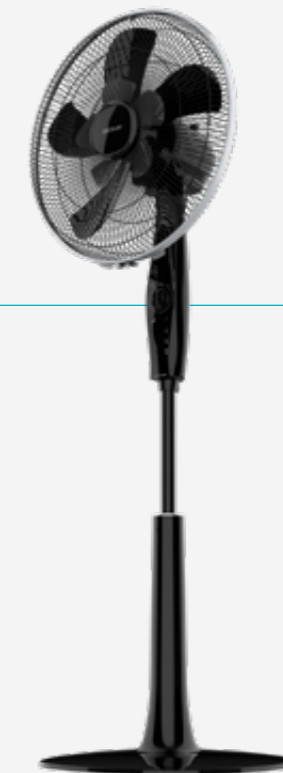

 46 x 19.5 x 54.5 cm 6.7 kg
54.5 x 19.5 x 46 cm 6.7 kg

 45 x 45 x 135 cm 5.75 kg

 220-240 V 50/60 Hz
60 W

 8435484059121 (Box)
18435484059128 (Master)
05912

Ventilateur de pied EnergySilence 1010 Extreme Connected

Ventilateur sur pied de 16" avec 60 W, moteur en cuivre et minuterie, 6 vitesses, 3 modes, télécommande, écran LED, oscillation, silencieux, hauteur ajustable, 10 pales et sécurité maximale.

CARACTÉRISTIQUES :

Grande puissance de 60 W qui facilite la ventilation de la pièce qui, avec son moteur en cuivre, apporte au ventilateur de la qualité, de l'efficacité et de la durabilité, en plus de collaborer à son processus de ventilation.

Les 16 pouces du ventilateur (40 cm) lui confèrent un grand diamètre qui améliore la sortie du flux d'air avec ses 10 pales.

Contrôle intelligent grâce à sa télécommande à distance et son écran LED qui affiche la configuration sélectionnée.

Les 6 vitesses du ventilateur, ainsi que ses 3 modes de fonctionnement (Eco, Sleep et Turbo), vous permettent de régler l'intensité du flux d'air selon vos besoins.

Minuterie programmable un maximum de 15 heures. Vous pouvez choisir combien de temps il doit rester en fonctionnement. Lorsque ce temps est fini, le ventilateur s'éteindra tout seul.

Oscillation automatique qui facilite la distribution de l'air frais dans la pièce où il se trouve.

EnergySilence Technology : obtenez une profonde sensation d'air frais instantanée avec un maximum de silence et de confort.

Hauteur et inclinaison réglables de 115 à 135 cm qui permettent d'obtenir un grand flux d'air dans la direction souhaitée.

COMPOSITION :

Unité du ventilateur
Télécommande
Manuel d'instructions



 46.5 x 20 x 54.5 cm 7.1 kg
54.5 x 20 x 46.5 cm 7.1 kg

 45 x 45 x 135 cm 5.9 kg

 220-240 V 50 Hz
60 W

 8435484059138 (Box)
18435484059135 (Master)
05913

Ventilateur de pied EnergySilence 1020 Extreme Connected

Ventilateur sur pied de 16" avec 60 W, moteur en cuivre et minuterie, 6 vitesses, 3 modes, télécommande, écran LED, oscillation, silencieux, hauteur ajustable, 10 pales et sécurité maximale.

CARACTÉRISTIQUES :

Grande puissance de 60 W qui facilite la ventilation de la pièce qui, avec son moteur en cuivre, apporte au ventilateur de la qualité, de l'efficacité et de la durabilité, en plus de collaborer à son processus de ventilation.

Les 16 pouces du ventilateur (40 cm) lui confèrent un grand diamètre qui améliore la sortie du flux d'air avec ses 10 pales.

Contrôle intelligent grâce à sa télécommande à distance et son écran LED qui affiche la configuration sélectionnée.

Les 6 vitesses du ventilateur, ainsi que ses 3 modes de fonctionnement (Eco, Sleep et Turbo), vous permettent de régler l'intensité du flux d'air selon vos besoins.

Minuterie programmable un maximum de 15 heures. Vous pouvez choisir combien de temps il doit rester en fonctionnement. Lorsque ce temps est fini, le ventilateur s'éteindra tout seul.

Oscillation automatique qui facilite la distribution de l'air frais dans la pièce où il se trouve.

EnergySilence Technology : obtenez une profonde sensation d'air frais instantanée avec un maximum de silence et de confort.

Hauteur et inclinaison réglables de 115 à 135 cm qui permettent d'obtenir un grand flux d'air dans la direction souhaitée.

COMPOSITION :

Unité du ventilateur
Télécommande
Manuel d'instructions

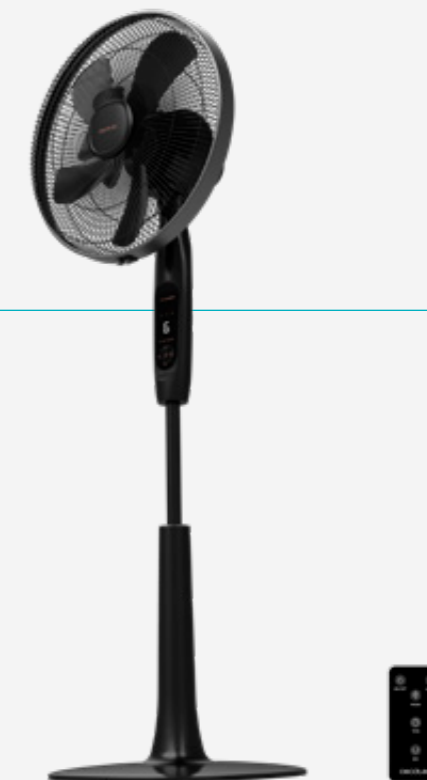

 46.5 x 19.5 x 54.5 cm 7 kg
54.5 x 19.5 x 46.5 cm 7 kg

 45 x 45 x 135 cm 5.9 kg

 220-240 V 50 Hz
60 W

 8435484059145 (Box)
18435484059142 (Master)
05914

Ventilateur de pied EnergySilence 1030 SmartExtreme

Ventilateur sur pied de 16" avec 28 W et moteur DC, 24 vitesses, 3 modes, oscillation, silencieux, hauteur ajustable, 10 pales et sécurité maximale.

CARACTÉRISTIQUES :

Grande puissance de 28 W qui facilite la ventilation de la pièce qui apporte au ventilateur de la qualité, de l'efficacité et de la durabilité, en plus de collaborer à son processus de ventilation d'une façon silencieuse et en réduisant la consommation d'énergie.

Les 16 pouces du ventilateur (40 cm) lui confèrent un grand diamètre qui améliore la sortie du flux d'air avec ses 10 pales.

Les 24 vitesses du ventilateur, ainsi que ses 3 modes de fonctionnement (Eco, Sleep et Turbo), vous permettent de régler l'intensité du flux d'air selon vos besoins.

Contrôle intelligent grâce à sa télécommande à distance et son écran LED qui affiche la configuration sélectionnée.

Minuterie programmable un maximum de 18 heures. Vous pouvez choisir combien de temps il doit rester en fonctionnement. Lorsque ce temps est fini, le ventilateur s'éteindra tout seul.

Oscillation automatique qui facilite la distribution de l'air frais dans la pièce où il se trouve.

EnergySilence Technology : obtenez une profonde sensation d'air frais instantanée avec un maximum de silence et de confort.

Hauteur et inclinaison réglables de 115 à 135 cm qui permettent d'obtenir un grand flux d'air dans la direction souhaitée.

COMPOSITION :

Unité du ventilateur
Télécommande
Manuel d'instructions



 46 x 19.5 x 54.5 cm 6.6 kg
54.5 x 19.5 x 46 cm 6.6 kg

 45 x 45 x 135 cm 5.4 kg

 220-240 V 50/60 Hz
28 W

 8435484059152 (Box)
18435484059159 (Master)
05915

Ventilateur de pied EnergySilence 1040 SmartExtreme

Ventilateur sur pied de 16" avec 28 W et moteur DC, 24 vitesses, 3 modes, oscillation, silencieux, hauteur ajustable, 10 pales et sécurité maximale.

CARACTÉRISTIQUES :

Grande puissance de 28 W qui facilite la ventilation de la pièce qui apporte au ventilateur de la qualité, de l'efficacité et de la durabilité, en plus de collaborer à son processus de ventilation d'une façon silencieuse et en réduisant la consommation d'énergie.

Les 16 pouces du ventilateur (40 cm) lui confèrent un grand diamètre qui améliore la sortie du flux d'air avec ses 10 pales.

Les 24 vitesses du ventilateur, ainsi que ses 3 modes de fonctionnement (Eco, Sleep et Turbo), vous permettent de régler l'intensité du flux d'air selon vos besoins.

Contrôle intelligent grâce à sa télécommande à distance et son écran LED qui affiche la configuration sélectionnée.

Minuterie programmable un maximum de 18 heures. Vous pouvez choisir combien de temps il doit rester en fonctionnement. Lorsque ce temps est fini, le ventilateur s'éteindra tout seul.

Oscillation automatique qui facilite la distribution de l'air frais dans la pièce où il se trouve.

EnergySilence Technology : obtenez une profonde sensation d'air frais instantanée avec un maximum de silence et de confort.

Hauteur et inclinaison réglables de 115 à 135 cm qui permettent d'obtenir un grand flux d'air dans la direction souhaitée.

COMPOSITION :

Unité du ventilateur
Télécommande
Manuel d'instructions



 46 x 19.5 x 54.5 cm 7 kg
54.5 x 19.5 x 46 cm 7 kg

 45 x 45 x 135 cm 5.4 kg

 220-240 V 50/60 Hz
28 W

 8435484059169 (Box)
18435484059166 (Master)
05916

EnergySilence 1600 Moskito

Ventilateur sur pied avec fonction anti-moustiques, 65 W, minuterie, contrôle tactile et télécommande.

CARACTÉRISTIQUES :

Protection contre les moustiques : fonction de protection contre les moustiques grâce à la combinaison de ventilateur et de la fonction pour tablettes anti-moustiques.

65 W de puissance qui facilite la ventilation de la pièce dans laquelle le ventilateur est placé.

Panneau tactile et télécommande : contrôle total grâce à sa télécommande et à son panneau tactile avec écran LED qui permet de visualiser les paramètres sélectionnés.

10 vitesses et 3 modes qui vous permettent de régler l'intensité du flux d'air selon vos besoins.

Minuterie jusqu'à 12 heures : minuterie programmable qui vous permet de sélectionner le temps de fonctionnement souhaité et d'éteindre le ventilateur.

Oscillation automatique qui facilite la distribution de l'air frais dans la pièce où il se trouve.

Grâce à ses 16", le ventilateur peut ventiler une ample zone en favorisant la sortie du flux d'air.

De plus, ses 5 pales extérieures et ses 5 pales intérieures aident à distribuer l'air d'une façon plus homogène.

Hauteur et inclinaison réglables de 118 à 135 cm pour obtenir un grand flux d'air dans la direction souhaitée.

COMPOSITION :

Ventilateur, manuel d'instructions, télécommande, pile de la télécommande (CR2025)



 63 x 19 x 46 cm 8 kg
63 x 19 x 46 cm 8 kg

 45 x 45 x 137 cm 6.73 kg

 220-240 V 50 Hz
65 W

 8435484081962 (Box)
18435484081969 (Master)
08196

Ventilateur de pied EnergySilence 1200 Woody

Ventilateur trépied en bois avec 3 pales de 12 pouces et un diamètre total de 30 cm. Moteur en cuivre de 80 W avec 3 vitesses. Hauteur ajustable 115 à 130 cm et inclinaison jusqu'à 80°. Design élégant.

CARACTÉRISTIQUES :

Ventilateur de grande puissance (80 W) pour que votre pièce soit parfaitement et instantanément ventilée.

Moteur 100 % en cuivre qui apporte au ventilateur de la qualité et durabilité. De plus, il travaille aussi la puissance de ventilation.

Le ventilateur possède 3 pales avec une aérodynamique parfaite qui permet d'obtenir une parfaite distribution de l'air.

Les 12 pouces (30 cm) de diamètre permettent d'obtenir un grand flux d'air froid pour atteindre le niveau de ventilation souhaité.

Il possède 3 vitesses de ventilation pour adapter sa puissance et son flux d'air aux besoins de l'utilisateur.

Hauteur réglable de 115 à 130 cm qui permet de choisir la sortie d'air en fonction de la pièce où on se trouve : soit le salon, la salle à manger ou la chambre.

80° d'inclinaison qui permet de contrôler totalement la direction de l'air là où il se trouve.

Son élégant trépied en bois permet de le placer dans n'importe quelle pièce, même en tant que complément.

COMPOSITION :

Unité du ventilateur
Manuel d'instructions

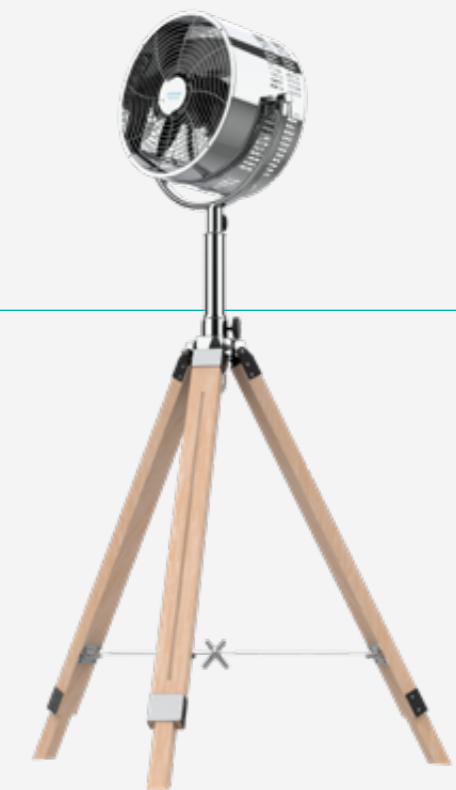

 23 x 33.6 x 85 cm 6.5 kg
85 x 33.6 x 23 cm 6.5 kg

 63 x 67 x 90 cm 5.19 kg

 220-240 V 50 Hz
80 W

 8435484059176 (Box)
18435484059173 (Master)
05917

Ventilateur de pied EnergySilence 1600 Woody Smart

Ventilateur trépied en bois avec 4 pales de 16 pouces et un diamètre total de 40 cm.
Télécommande sans fil et minuterie. Design élégant.

CARACTÉRISTIQUES :

Ventilateur de grande puissance (50 W) pour que votre pièce soit parfaitement et instantanément aérée.

Moteur 100 % en cuivre qui apporte aux ventilateurs de la qualité et de la durabilité. De plus, il travaille aussi la puissance de ventilation.

Il inclut une télécommande sans fil pour que vous contrôliez toutes ses fonctions confortablement sans vous approcher au ventilateur.

Le ventilateur possède un diamètre de 16 pouces (40 cm) et 4 pales qui, grâce à leur surface aérodynamique, distribuent parfaitement l'air pendant la ventilation.

Il possède 3 vitesses de ventilation pour adapter sa puissance et son flux d'air aux besoins de l'utilisateur.

Minuterie programmable un maximum de 7,5 heures. Vous pouvez choisir combien de temps il doit rester en fonctionnement. Lorsque ce temps est fini, le ventilateur s'éteindra tout seul.

Hauteur ajustable de 130 à 155 cm, ce qui permet de choisir la sortie d'air en fonction de la pièce où on se trouve : soit le salon, la salle à manger ou la chambre.

Oscillation de 80° qui permet de contrôler totalement la direction d'air là où il se trouve.

Son élégant trépied en bois permet de le placer dans n'importe quelle pièce, même en tant que complément.

COMPOSITION :

Unité du ventilateur
Manuel d'instructions
Télécommande

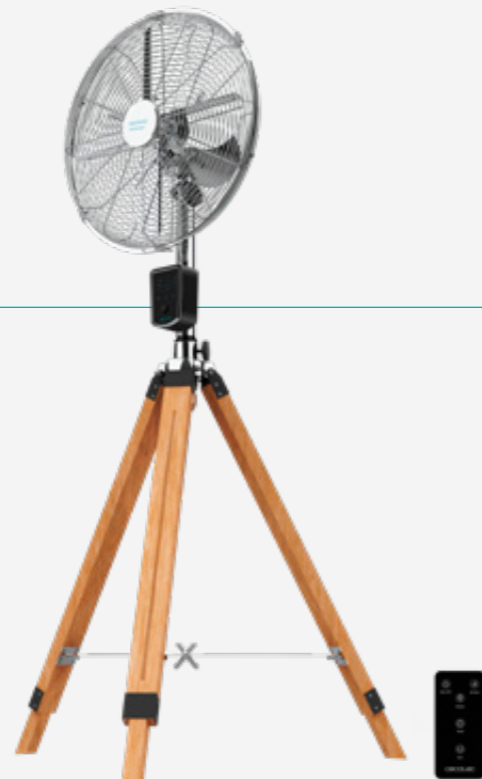

 70 x 16.1 x 47.2 cm 6.95 kg
47.2 x 16.1 x 70 cm 6.95 kg

 63 x 67 x 130 cm 5.62 kg

 220-240 V 50 Hz
50 W

 8435484059183 (Box)
18435484059180 (Master)
05918

EnergySilence FanLamp

Ventilateur sur pied avec anneau lumineux LED, moteur DC et sortie d'air réversible, puissance 36 W, contrôle tactile, télécommande et trois hauteurs sélectionnables.

CARACTÉRISTIQUES :

Anneau lumineux LED intérieur. Trois teintes au choix pour vous permettre de sélectionner celle qui correspond le mieux à vos besoins et à ceux de votre maison.

Moteur de 36 W à courant continu qui améliore le fonctionnement du ventilateur, en augmentant son efficacité et en réduisant la consommation d'électricité. De plus, il est très silencieux.

Sortie d'air réversible : sortie d'air réversible qui vous permet de choisir entre une sortie d'air supérieure et une sortie d'air inférieure.

Capacité d'oscillation à 360° : grâce à sa capacité d'oscillation à 360°, vous pourrez ajuster la direction de l'air facilement et avec précision, créant ainsi un environnement frais et confortable dans n'importe quel espace de votre maison

Mode tactile qui vous permet de sélectionner le mode souhaité de manière simple et pratique.

Écran : grâce à son écran, vous pourrez voir le mode de fonctionnement de votre ventilateur et le modifier à l'aide de la télécommande.

Jusqu'à 8 heures : minuterie programmable jusqu'à un maximum de 8 heures, qui vous permet de sélectionner le temps de fonctionnement souhaité et d'éteindre automatiquement le ventilateur. Vous pourrez choisir parmi ses 9 vitesses pour ajuster le flux d'air à votre convenance.

Hauteur réglable : vous pouvez régler la hauteur du ventilateur sur trois positions différentes, jusqu'à une hauteur de 160 cm.

COMPOSITION :

Ventilateur, manuel d'instructions, télécommande, pile de la télécommande (CR2025)

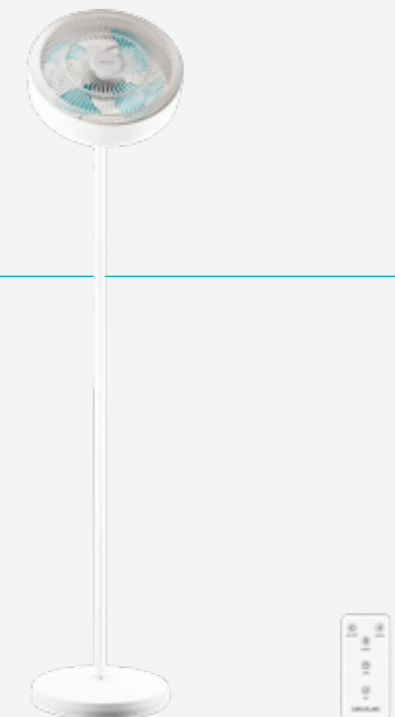

 48.4 x 43 x 35 cm
48.4 x 43 x 35 cm

 34 x 34 x 164 cm 6.85 kg

 100-240 V 50/60 Hz
36 W

 8435484083461 (Box)
18435484083468 (Master)
08346

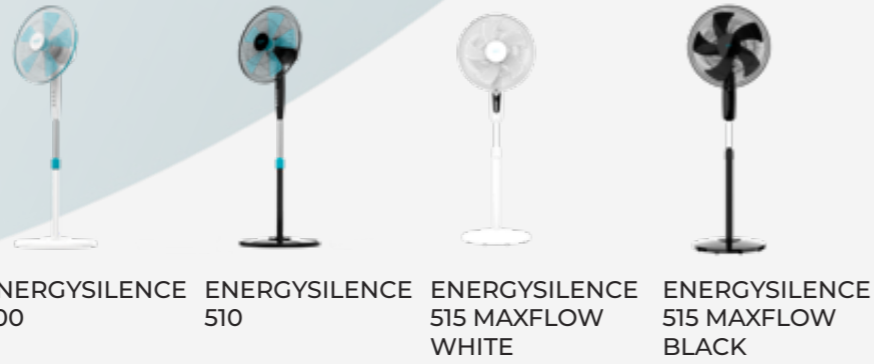

Références	5900	5901	8297	8299	5902	5903	5904	5905	8213	8300
Puissance (W)	40	40	45	45	50	50	50	50	45	70
Diamètre (pouces)	16	16	16	16	16	16	16	16	16	16
Diamètre (cm)	40	40	40	40	40	40	40	40	40	40
Pales	5	5	5	5	5	5	5	5	5	7
Vitesses	3	3	3	3	4	4	3	3	3	4
Hauteur réglable	✓(130 cm)	✓(130 cm)	✓(135 cm)	✓(135 cm)	✓(130 cm)	✓(130 cm)	✓(130 cm)	✓(130 cm)	✗	✓(130 cm)
Oscillation	✓	✓	✓	✓	✓	✓	✓	✓	✓	✓
Minuterie (h)	✗	✗	✓(1)	✓(1)	✓(2)	✓(2)	✓(7,5)	✓(7,5)	✓(12)	✓(2)
Télécommande	✗	✗	✗	✗	✗	✗	✓	✓	✓	✗
Écran	✗	✗	✗	✗	✗	✗	✓(LED)	✓(LED)	✓(LED)	✗
Contrôle tactile	✗	✗	✗	✗	✗	✗	✗	✗	✗	✗
Moteur DC	✗	✗	✗	✗	✗	✗	✗	✗	✗	✗
Fonction Anti-moustiques	✗	✗	✗	✗	✗	✗	✗	✗	✗	✗
Inversion de la direction du flux d'air	✗	✗	✗	✗	✗	✗	✗	✗	✗	✗

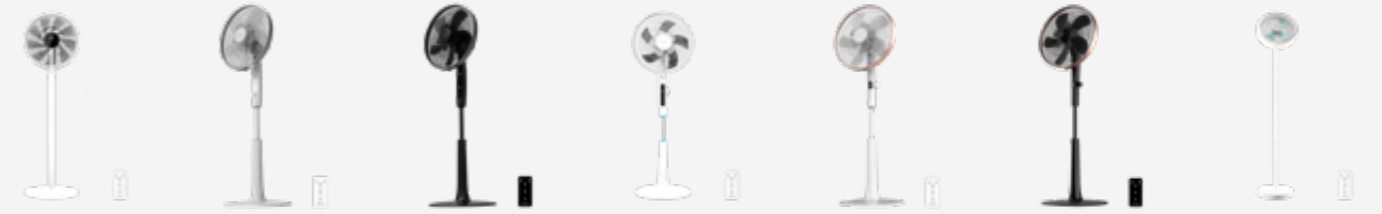

	ENERGYSILENCE 620 FLOW CONTROL	VENTILADOR DE PIE ENERGYSILENCE 1010 EXTREMEFLOW	VENTILADOR DE PIE ENERGYSILENCE 1020 EXTREMEFLOW	VENTILADOR DE PIE ENERGYSILENCE 600 MAXFLOW	VENTILADOR DE PIE ENERGYSILENCE 610 MAXFLOW CONTROL	VENTILADOR DE PIE ENERGYSILENCE 620 MAXFLOW SMART	ENERGYSILENCE 1000 SMART CONTROL	VENTILADOR DE PIE ENERGYSILENCE 1010 EXTREME CONNECTED	VENTILADOR DE PIE ENERGYSILENCE 1020 EXTREME CONNECTED	ENERGYSILENCE 1600 MOSKITO	VENTILADOR DE PIE ENERGYSILENCE 1030 SMARTEXTREME	VENTILADOR DE PIE ENERGYSILENCE 1040 SMARTEXTREME	ENERGYSILENCE FANLAMP
Références	8216	5911	5912	5292	5293	5294	8217	5913	5914	8196	5915	5916	8346
Puissance (W)	50	60	60	70	70	70	25	60	60	65	28	28	36
Diamètre (pouces)	16	16	16	18	18	18	16	16	16	16	16	16	14
Diamètre (cm)	40	40	40	45	45	45	40	40	40	40	40	40	35
Pales	5	10	10	6	6	6	9	10	10	10	10	10	4
Vitesses	3	3	3	3	3	3	8	6	6	10	24	24	6
Hauteur réglable	✗	✓(135 cm)	✓(135 cm)	✓	✓	✓	✗	✓	✓	✓	✓	✓	✓
Oscillation	✓	✓	✓	✓	✓	✓	✓	✓	✓	✓	✓	✓	✓
Minuterie (h)	✓(12)	✓(2)	✓(2)	✗	✓(7,5)	✓(7,5)	✓(12)	✓(15)	✓(15)	✓(12)	✓(18)	✓(18)	✓(8)
Télécommande	✓	✗	✗	✗	✓	✓	✓	✓	✓	✓	✓	✓	✓
Écran	✓	✗	✗	✗	✗	✓(LED)	✓(LED)	✓(LED)	✓(LED)	✓(LED)	✓(LED)	✓(LED)	✓(LED)
Contrôle tactile	✓	✗	✗	✗	✗	✓	✓	✓	✓	✓	✓	✓	✓
Moteur DC	✗	✗	✗	✗	✗	✗	✓	✗	✗	✗	✓	✓	✓
Fonction Anti-moustiques	✗	✗	✗	✗	✗	✗	✗	✗	✗	✓	✗	✗	✗
Inversion de la direction du flux d'air	✗	✗	✗	✗	✗	✗	✗	✗	✗	✗	✗	✗	✓



ENERGYSILENCE
535 2IN1



ENERGYSILENCE
555 2IN1 SMART XL



ENERGYSILENCE
550 3IN1

<i>Références</i>	5877	5875	8203
<i>Puissance (W)</i>	40	55	60
<i>Diamètre (pouces)</i>	16	16	16
<i>Diamètre (cm)</i>	40	40	40
<i>Pales</i>	5	5	9
<i>Vitesses</i>	3	3	3
<i>Pied</i>	✓	✓	✓
<i>Table</i>	✓	✓	✓
<i>Mur</i>	✗	✗	✓
<i>Oscillation</i>	✓	✓	✓
<i>Minuterie (h)</i>	✗	✓(7)	✗
<i>Télécommande</i>	✗	✓	✗
<i>Écran</i>	✗	✗	✗
<i>Moteur DC</i>	✗	✗	✗



ENERGYSILENCE 250
CLASSICSTYLE PINK

ENERGYSILENCE 250
CLASSICSTYLE BEIGE

ENERGYSILENCE 250
CLASSICSTYLE GREEN



ENERGYSILENCE 600
WOODSTYLE

ENERGYSILENCE 610
STEELSTYLE

ENERGYSILENCE 620
RETROSTYLE

<i>Références</i>	8204	8205	8206	8233	8234	8235
<i>Puissance (W)</i>	25	25	25	50	50	50
<i>Diamètre (pouces)</i>	10	10	10	16	16	16
<i>Diamètre (cm)</i>	26	26	26	40	40	40
<i>Pales</i>	3	3	3	4	4	4
<i>Vitesses</i>	2	2	2	3	3	3
<i>Hauteur réglable</i>	✓	✓	✓	✓	✓	✓
<i>Oscillation</i>	✗	✗	✗	✓	✓	✓
<i>Minuterie (h)</i>	✗	✗	✗	✗	✗	✗
<i>Télécommande</i>	✗	✗	✗	✗	✗	✗
<i>Écran</i>	✗	✗	✗	✗	✗	✗
<i>Moteur DC</i>	✗	✗	✗	✗	✗	✗



ENERGYSILENCE 1200
WOODY



ENERGYSILENCE 1600
WOODY SMART

<i>Référence</i>	5917	5918
<i>Puissance (W)</i>	80	50
<i>Diamètre (cm)</i>	30	40
<i>Pales</i>	3	4
<i>Vitesses</i>	3	3
<i>Hauteur réglable</i>	✓	✓
<i>Oscillation</i>	✗	✓
<i>Minuterie (h)</i>	✗	✓
<i>Télécommande</i>	✗	✓
<i>Écran</i>	✗	✗
<i>Tactile</i>	✗	✗
<i>Moteur DC</i>	✗	✗

Ventilateurs télescopiques

Batterie max. : 8000 mAh.

Diamètre maximal : 10 cm.

Vitesses : 3-4.

Hauteur ajustable.

Oscillation.

Minuterie.

Télécommande.

Anneau lumineux LED.



EnergySilence 800 FoldAir Portable

Ventilateur portable pliable avec 7200 mAh.

CARACTÉRISTIQUES :

Pliable et télescopique : ce ventilateur peut être plié et adapté à différentes hauteurs. Découvrez la polyvalence avec cette option, conçue pour s'adapter facilement à vos besoins et à votre espace.

Batterie puissante : utilisez votre ventilateur sans fil pendant longtemps grâce à sa batterie de 7200 mAh qui offre une grande autonomie.

8 pouces : grand diamètre qui améliore la distribution de l'air.

5 pales aérodynamiques qui garantissent un flux d'air maximal de la manière la plus efficace.

3 vitesses qui vous permettent de régler l'intensité du flux d'air selon vos besoins.

Utilisation facile : contrôlez de manière pratique le ventilateur et sélectionnez son fonctionnement rapidement et intuitivement.

COMPOSITION :

Ventilateur, manuel d'instructions

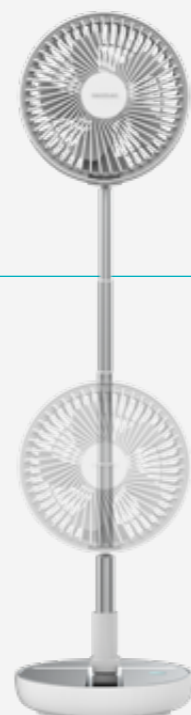

 23.5 x 11.5 x 23 cm 1.1 kg
58 x 48.5 x 48.5 cm 24.7 kg

 20 x 20 x 78.9 cm 1.03 kg

 220-240 V 50/60 Hz
4 W

 8435484082242 (Box)
18435484082249 (Master)
08224

EnergySilence 800 FoldAir Portable Control

Ventilateur portable pliable avec 7200 mAh, oscillation et contrôle à distance.

CARACTÉRISTIQUES :

Pliable et télescopique : ce ventilateur peut être plié et adapté à différentes hauteurs. Découvrez la polyvalence avec cette option, conçue pour s'adapter facilement à vos besoins et à votre espace.

Batterie puissante : utilisez votre ventilateur sans fil pendant longtemps grâce à sa batterie de 7200 mAh qui offre une grande autonomie.

8 pouces : grand diamètre qui améliore la distribution de l'air.

Télécommande : grâce à sa télécommande, vous pourrez contrôler facilement toutes les fonctions du ventilateur.

4 vitesses qui vous permettent de régler l'intensité du flux d'air selon vos besoins.

Oscillation automatique qui facilite la distribution de l'air frais dans la pièce où il se trouve.

COMPOSITION :

Ventilateur, manuel d'instructions, télécommande, pile de la télécommande (CR2025)

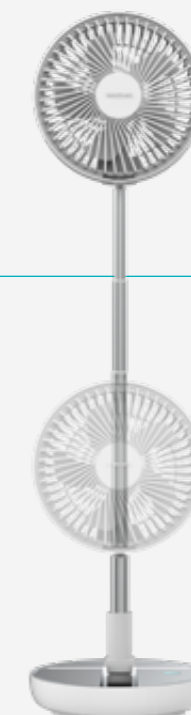

 23 x 12 x 23.5 cm 1.3 kg
50 x 48.5 x 50 cm 22 kg

 20 x 20 x 80 cm 1.16 kg

 220-240 V 50/60 Hz
5.5 W

 8435484082259 (Box)
18435484082256 (Master)
08225



EnergySilence 1000 FoldAir Portable

Ventilateur portable pliable avec 8000 mAh, oscillation et contrôle tactile, avec lumière.

CARACTÉRISTIQUES :

Pliable et réglable : grâce à son design extensible et réglable, il peut être plié et adapté à différentes hauteurs. Découvrez la polyvalence avec cette option, conçue pour s'adapter facilement à vos besoins et à votre espace.

Grande autonomie : utilisez votre ventilateur sans fil pendant longtemps grâce à sa batterie de 8000 mAh qui offre une grande autonomie.

10 pouces : grand diamètre qui améliore la distribution de l'air.

Contrôle tactile : sélection du fonctionnement de manière tactile.

Oscillation automatique qui facilite la distribution de l'air frais dans la pièce où il se trouve.

3 vitesses qui vous permettent de régler l'intensité du flux d'air selon vos besoins.

Lumière LED : choisissez entre 3 teintes différentes.

COMPOSITION :

Ventilateur, Manuel d'instructions

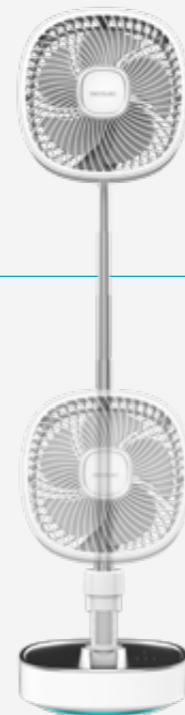

 24 x 13 x 25 cm 1.6 kg
49.5 x 40 x 28 cm 10.6 kg

 20 x 20 x 75 cm 1.34 kg

 100-240 V 50/60 Hz
6.5W W

 8435484083614 (Box)
18435484083611 (Master)
08361





ENERGYSILENCE 800 FOLDAIR PORTABLE

ENERGYSILENCE 800 FOLDAIR PORTABLE CONTROL

ENERGYSILENCE 1000 FOLDAIR PORTABLE

<i>Référence</i>	8224	8225	8361
<i>Batterie (mAh)</i>	7200	7200	8000
<i>Diamètre (pouces)</i>	8	8	10
<i>Pales</i>	5	5	5
<i>Vitesses</i>	4	4	3
<i>Hauteur réglable</i>	✓	✓	✓
<i>Oscillation</i>	✗	✓	✓
<i>Minuterie (h)</i>	✗	✗	✗
<i>Télécommande</i>	✗	✓	✗
<i>Contrôle tactile</i>	✗	✗	✓
<i>Anneau lumineux LED</i>	✗	✗	✓

Ventilateurs sur pied sans fil

Moteur BLDC.

Puissance : 22 W.

Autonomie : 34 heures max.

Diamètre : 33 cm.

Hauteur ajustable.

Oscillation : verticale et horizontale.

Minuterie.

Télécommande.



Ventilateur batterie EnergySilence 2600 Sunflower Portable

Ventilateur avec batterie 3 en 1, 22 W avec moteur BLDC, 13" de diamètre, grande autonomie grâce à sa batterie de 2600 mAh, écran LED, télécommande, contrôle tactile et oscillation horizontale et verticale.

CARACTÉRISTIQUES :

Grande puissance de 22 W qui facilite la ventilation de la pièce où il se trouve. Ventilation instantanée et efficace. Son moteur BLDC en cuivre intensifie la puissance, l'efficacité et la durabilité du ventilateur. En plus, il est très silencieux.

Grâce à ses 13" (33 cm), le ventilateur peut ventiler une ample zone en favorisant la sortie du flux d'air. De plus, ses 10 pales extérieures et ses 6 pales intérieures aident à distribuer l'air d'une façon plus homogène.

Ventilateur 3 en 1 : utilisez-le en tant que ventilateur sur pied, ventilateur intermédiaire ou de table. 1 produit, 3 façons de l'utiliser. De plus, il est pliable, ce qui permet de le ranger facilement dans sa propre base pour gagner de l'espace.

Il comprend un panneau tactile qui vous permet de contrôler toutes ses fonctions en une seule touche ainsi qu'une télécommande pour un contrôle beaucoup plus pratique sans avoir besoin de s'approcher physiquement du ventilateur. En plus, la télécommande est aimantée afin de pouvoir être fixée au centre du ventilateur et d'être toujours à portée de main.

Grâce à ses 12 vitesses, vous pouvez régler l'intensité du flux d'air en fonction des besoins de chaque moment, ainsi que ses 2 modes de ventilation Nature et Sleep qui vous permettent d'adapter le flux et l'intensité de l'air à tout moment.

Minuterie programmable un maximum de 8 heures. Vous pouvez choisir combien de temps il doit rester en fonctionnement. Lorsque ce temps est fini, le ventilateur s'éteindra tout seul.

Oscillation automatique à 30°, 60°, 90° et 120° et oscillation verticale à 30°, 60° et 90° qui facilite la distribution de l'air frais dans la pièce où il se trouve.

Batterie au lithium-ion de 2600 mAh qui offre une grande autonomie sans avoir besoin de câbles, ce qui en fait un ventilateur totalement portable.

Écran LED qui indique le niveau de la batterie, la vitesse, la minuterie et le degré d'oscillation sélectionné.

Il comprend une lumière arrière pour éclairer la pièce dans laquelle se trouve le ventilateur fonctionnant indépendamment.

COMPOSITION :

Ventilateur sur pied
Télécommande
Sac de stockage
Manuel d'instruction
Chargeur

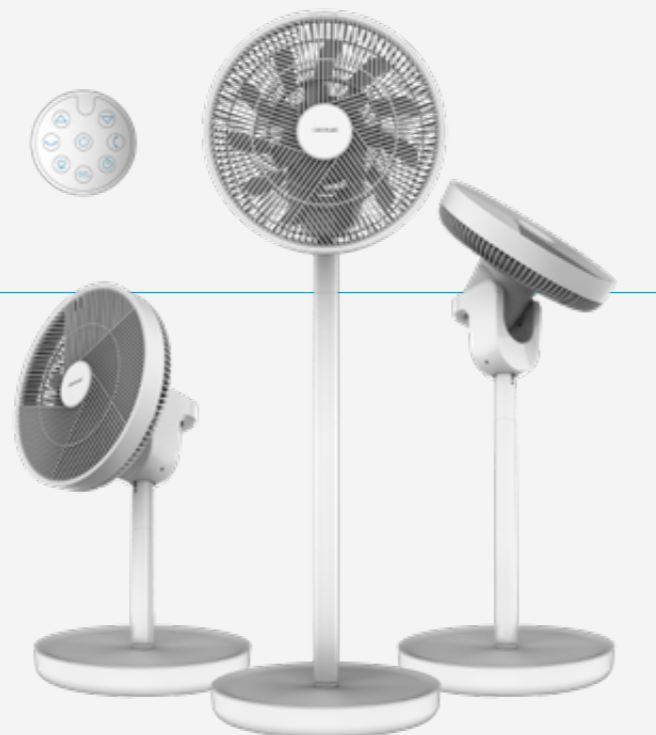

 37.5 x 37.5 x 32 cm 5.4 kg
37.5 x 37.5 x 32 cm 5.4 kg

 32.7 x 32.7 x 97 cm 4.2 kg

 100-240 V 50/60 Hz
22 W

 8435484082433 (Box)
18435484082430 (Master)
08243



Ventilateurs circulateurs sur pied

Puissance maximale : 60 W.

Diamètre : 23 cm.

Vitesses : 3.

Oscillation.

Minuterie.

Télécommande.

Contrôle tactile.



EnergySilence 900 Cyclone

Ventilateur sur pied de 35 W, 9" et oscillation.

CARACTÉRISTIQUES :

35 W : moteur de grande puissance qui facilite la ventilation de la pièce dans laquelle le ventilateur est placé.

9 pouces : grand diamètre qui améliore la distribution de l'air.

3 vitesses qui vous permettent de régler l'intensité du flux d'air selon vos besoins.

Utilisation facile : contrôle pratique du ventilateur et sélection rapide et intuitive du mode de fonctionnement.

Oscillation automatique qui facilite la distribution de l'air frais dans la pièce où il se trouve.

Hauteur réglable : grand débit d'air dans la direction souhaitée.

COMPOSITION :

Ventilateur, manuel d'instructions



 39 x 28 x 35 cm 3.17 kg
39 x 28 x 35 cm 3.17 kg

 34 x 34 x 84 cm 2.43 kg

 220-240 V 50/60 Hz
35W W

 8435484073646 (Box)
18435484073643 (Master)
07364

EnergySilence 1000 Cyclone Smart

Ventilateur sur pied de 9" et 60 W avec télécommande, contrôle tactile, oscillation et minuterie.

CARACTÉRISTIQUES :

60 W : moteur de grande puissance qui facilite la ventilation de la pièce dans laquelle le ventilateur est placé.

9 pouces : grand diamètre qui améliore la distribution de l'air.

3 vitesses et 3 modes : choisissez entre les modes Normal, Naturel et Sleep et réglez l'intensité du flux de l'air en fonction de vos besoins.

Minuterie jusqu'à 7 heures : minuterie programmable jusqu'à 7 heures maximum, vous permettant de sélectionner le temps de fonctionnement souhaité.

Contrôle tactile : plus de confort pour sélectionner les réglages du ventilateur à l'aide de l'écran tactile ou depuis de la télécommande.

Oscillation automatique qui facilite la distribution de l'air frais dans la pièce où il se trouve.

Hauteur réglable pour obtenir un grand débit d'air dans la direction souhaitée.

COMPOSITION :

Ventilateur, manuel d'instructions, télécommande, pile de la télécommande (CR2025)



 49.3 x 28.5 x 34 cm 4.5 kg
49.3 x 28.5 x 34 cm 4.5 kg

 31.5 x 31.5 x 89 cm 3 kg

 220-240 V 50/60 Hz
60 W

 8435484082211 (Box)
18435484082218 (Master)
08221



ENERGYSILENCE
900 CYCLONE



ENERGYSILENCE
1000 CYCLONE
SMART

<i>Références</i>	7364	8221
<i>Puissance (W)</i>	35	60
<i>Diamètre (pouces)</i>	9	9
<i>Diamètre (cm)</i>	23	23
<i>Pales</i>	3	3
<i>Vitesses</i>	3	3
<i>Hauteur réglable</i>	✗	✗
<i>Oscillation</i>	✓	✓
<i>Minuterie (h)</i>	✗	✓(7)
<i>Télécommande</i>	✗	✓
<i>Écran</i>	✗	✗
<i>Tactile</i>	✗	✓
<i>Moteur DC</i>	✗	✗

Purificateurs d'air

Puissance maximale : 60 W.

Surface couverte : jusqu'à 75 m².

Vitesses : 3-4.

Jusqu'à 4 processus de filtrage.

Télécommande et application.

Minuterie.

Ionisateur.

Capteur PM 2,5.



Ventilateur et purificateur TotalPure 2in1 MoonStyle

2 en 1 : ventilateur sans pales et purificateur d'air avec moteur DC et contrôle via Wi-Fi. Avec écran LED, 9 vitesses, 4 modes, télécommande, contrôle tactile et minuterie jusqu'à 8 heures.

CARACTÉRISTIQUES :

Le ventilateur est doté d'un moteur DC et d'une puissance de 35 W pour refroidir et purifier l'air de votre maison rapidement et efficacement.
Profitez d'un air de qualité grâce à son filtre qui retient les particules qui polluent l'air de votre maison pour vous offrir une bouffée d'air frais.
Contrôle via Wi-Fi depuis votre smartphone, contrôle tactile et télécommande.
Son système avancé sans pales offre un rendement élevé et un fonctionnement silencieux. En plus, la technologie sans pales aide à distribuer l'air dans toute la pièce.
Créez une atmosphère personnalisée en une seule touche à partir de votre portable ou de la télécommande et profitez d'un air frais et propre d'une manière très pratique.
Contrôlez le ventilateur en une seule touche et contrôlez rapidement la qualité de l'air et les réglages sélectionnés sur son écran LED.
Le ventilateur distribue l'air dans toute la pièce grâce à son oscillation automatique à 30-60-90-120° pour rafraîchir chaque coin de la pièce où vous le placez.
Réglez l'intensité du flux d'air en fonction des besoins de chaque moment grâce à ses 9 vitesses et ses 4 modes et oubliez les soucis grâce à sa minuterie programmable jusqu'à 8 heures.

COMPOSITION :

Filtre haute efficacité, télécommande, manuel d'instructions



 59.5 x 44 x 41.5 cm 8.85 kg
59.5 x 44 x 41.5 cm 8.85 kg

 41.5 x 38 x 117 cm 6.93 kg

 24 DC V 50/60 Hz
35 W

 8435484082440 (Box)
18435484082447 (Master)
08244

Ventilateur et purificateur TotalPure 2in1 MoonStyle Dark

2 en 1 : ventilateur sans pales et purificateur d'air avec moteur DC et contrôle via Wi-Fi. Avec écran LED, 9 vitesses, 4 modes, télécommande, contrôle tactile et minuterie jusqu'à 8 heures.

CARACTÉRISTIQUES :

Le ventilateur est doté d'un moteur DC et d'une puissance de 35 W pour refroidir et purifier l'air de votre maison rapidement et efficacement.
Profitez d'un air de qualité grâce à son filtre qui retient les particules qui polluent l'air de votre maison pour vous offrir une bouffée d'air frais.
Contrôle via Wi-Fi depuis votre smartphone, contrôle tactile et télécommande.
Son système avancé sans pales offre un rendement élevé et un fonctionnement silencieux. En plus, la technologie sans pales aide à distribuer l'air dans toute la pièce.
Créez une atmosphère personnalisée en une seule touche à partir de votre portable ou de la télécommande et profitez d'un air frais et propre d'une manière très pratique.
Contrôlez le ventilateur en une seule touche et contrôlez rapidement la qualité de l'air et les réglages sélectionnés sur son écran LED.
Le ventilateur distribue l'air dans toute la pièce grâce à son oscillation automatique à 30-60-90-120° pour rafraîchir chaque coin de la pièce où vous le placez.
Réglez l'intensité du flux d'air en fonction des besoins de chaque moment grâce à ses 9 vitesses et ses 4 modes et oubliez les soucis grâce à sa minuterie programmable jusqu'à 8 heures.

COMPOSITION :

Filtre haute efficacité, télécommande, manuel d'instructions



 59 x 34 x 42.5 cm 8.6 kg
59 x 34 x 42.5 cm 8.6 kg

 41.5 x 38 x 117 cm 6.9 kg

 24 DC V 50/60 Hz
35 W

 8435484082495 (Box)
18435484082492 (Master)
08249

Ventilateur, chauffage et purificateur TotalPure 3in1 Vision

3 en 1 : ventilateur, chauffage et purificateur d'air.

CARACTÉRISTIQUES :

Ce 3 en 1 possède une puissance de chauffage maximale grâce aux 2000 W qui réchauffent efficacement la pièce dans laquelle il se trouve.

Il possède aussi une grande puissance de ventilation. Grâce à ses 45 W, la pièce dans laquelle il se trouve sera très aérée.

En outre, il purifie l'air et élimine les particules nuisibles pour la santé grâce à son filtre à haute efficacité.

Contrôle intelligent grâce à son écran LED à sa télécommande sans fil. Configurez votre 3 en 1 en toute simplicité, il est très pratique !

Le moteur DC et la technologie Bladeless garantissent une efficacité maximale de fonctionnement pendant le processus de chauffage, de ventilation et de purification.

Silencieux et efficace.

La fonction d'oscillation à 80° facilite le fonctionnement du ventilateur et du chauffage car elle élargit la zone de couverture de l'appareil.

Sa minuterie réglable jusqu'à 8 heures vous permet de sélectionner le temps de fonctionnement souhaité. Vous pourrez voir toutes les configurations depuis son écran LCD. Sélectionnez une des 14 vitesses qu'il possède. 9 de ces vitesses s'utilisent avec le mode de Ventilation (Sleep, Turbo, etc.) ; 4 s'utilisent avec le mode de Chauffage (Eco, Low, Medium et High) et la dernière vitesse possède un bouton spécial pour que vous la programmiez depuis la télécommande sans fil.

3 modes préétablis : Sleep (vitesse minimale), Turbo (vitesse maximale), Silencieux.

Le panneau tactile se trouve des deux côtés de l'écran LED. Utilisez-le pour allumer ou éteindre l'appareil, et pour passer du mode Ventilation au mode Chauffage.

Grâce à son thermostat, l'appareil détecte la température actuelle de la pièce dans laquelle il se trouve. Vous pouvez sélectionner la température souhaitée entre 1 °C et 30 °C (seulement avec le mode de Chauffage).

Grâce au design élégant, il peut être placé dans n'importe quelle pièce.

COMPOSITION :

3 en 1
Télécommande
Manuel d'instructions

 106.7 x 28.5 x 29.5 cm 6.6 kg
29.5 x 28.7 x 106.7 cm 6.6 kg

 23 x 23 x 99 cm 4.4 kg

 220-240 V 50/60 Hz
2000 W

 8435484052979 (Box)
18435484052976 (Master)
05297



Ventilateur, chauffage et purificateur TotalPure 3in1 Connected

3 en 1 : ventilateur, chauffage et purificateur d'air avec connectivité Wi-Fi.

CARACTÉRISTIQUES :

Ce 3 en 1 a une grande puissance à la fois de chauffage, avec 2000 W, et de ventilation, avec 45 W. Il est capable d'augmenter ou de diminuer efficacement la température de la pièce dans laquelle il se trouve.

En outre, il purifie l'air et élimine les particules nuisibles pour la santé grâce à son filtre à haute efficacité.

Grâce à ce que vous pouvez le contrôler depuis votre Smartphone, via Wi-Fi, vous pourrez sélectionner les différents réglages de ce 3 en 1 en toute simplicité.

Contrôle intelligent grâce à son écran LED à sa télécommande sans fil. Configurez votre 3 en 1 en toute simplicité, il est très pratique !

Le moteur DC et la technologie Bladeless garantissent une efficacité maximale de fonctionnement pendant le processus de chauffage, de ventilation et de purification. Silencieux et efficace.

La fonction d'oscillation à 80° facilite le fonctionnement du ventilateur et du chauffage car elle élargit la zone de couverture de l'appareil.

Sa minuterie réglable jusqu'à 8 heures vous permet de sélectionner le temps de fonctionnement souhaité. Vous pourrez voir toutes les configurations depuis son écran LCD. Sélectionnez une des 14 vitesses qu'il possède. 9 de ces vitesses s'utilisent avec le mode de Ventilation (Sleep, Turbo, etc.) ; 4 s'utilisent avec le mode de Chauffage (Eco, Low, Medium et High) et la dernière vitesse possède un bouton spécial pour que vous la programmiez depuis la télécommande sans fil.

3 modes préétablis : Sleep (vitesse minimale), Turbo (vitesse maximale), Silencieux.

Le panneau tactile se trouve des deux côtés de l'écran LED. Utilisez-le pour allumer ou éteindre l'appareil, et pour passer du mode Ventilation au mode Chauffage.

COMPOSITION :

3 en 1
Télécommande
Manuel d'instructions

 106.5 x 28.7 x 29.5 cm 6.4 kg
29.5 x 28.7 x 106.7 cm 6.4 kg

 23 x 23 x 99 cm 4.4 kg

 220-240 V 50/60 Hz
2000 W

 8435484052986 (Box)
18435484052983 (Master)
05298



Ventilateur, chauffage et purificateur TotalPure 3in1 Connected Max

3 en 1 : ventilateur, chauffage et purificateur d'air avec connectivité Wi-Fi et un filtre de rechange.

CARACTÉRISTIQUES :

Ce 3 en 1 a une grande puissance à la fois de chauffage, avec 2000 W, et de ventilation, avec 45 W. Il est capable d'augmenter ou de diminuer efficacement la température de la pièce dans laquelle il se trouve.

En outre, il purifie l'air et élimine les particules nuisibles pour la santé grâce à son filtre à haute efficacité.

Grâce à ce que vous pouvez le contrôler depuis votre Smartphone, via Wi-Fi, vous pourrez sélectionner les différents réglages de ce 3 en 1 en toute simplicité.

Contrôle intelligent grâce à son écran LED à sa télécommande sans fil. Configurez votre 3 en 1 en toute simplicité, il est très pratique !

Le moteur DC et la technologie Bladeless garantissent une efficacité maximale de fonctionnement pendant le processus de chauffage, de ventilation et de purification. Silencieux et efficace.

La fonction d'oscillation à 80° facilite le fonctionnement du ventilateur et du chauffage car elle élargit la zone de couverture de l'appareil.

Sa minuterie réglable jusqu'à 8 heures vous permet de sélectionner le temps de fonctionnement souhaité. Vous pourrez voir toutes les configurations depuis son écran LCD. Sélectionnez une des 14 vitesses qu'il possède. 9 de ces vitesses s'utilisent avec le mode de Ventilation (Sleep, Turbo, etc.) ; 4 s'utilisent avec le mode de Chauffage (Eco, Low, Medium et High) et la dernière vitesse possède un bouton spécial pour que vous la programmiez depuis la télécommande sans fil.

3 modes préétablis : Sleep (vitesse minimale), Turbo (vitesse maximale), Silencieux.

Le panneau tactile se trouve des deux côtés de l'écran LED. Utilisez-le pour allumer ou éteindre l'appareil, et pour passer du mode Ventilation au mode Chauffage.

Grâce à son thermostat, l'appareil détecte la température actuelle de la pièce dans laquelle il se trouve. Vous pouvez sélectionner la température souhaitée entre 1 °C et 30 °C (seulement avec le mode de Chauffage).

Grâce au design élégant, notre 3 en 1 peut être placé dans n'importe quelle pièce. Profitez d'une ambiance très agréable pendant toute l'année.

Inclus : filtre extra de rechange.

COMPOSITION :

3 en 1

Télécommande

Manuel d'instructions

Filtre extra de rechange



106.7 x 28.5 x 29.5 cm 6.6 kg
29.5 x 28.7 x 106.7 cm 6.6 kg



23 x 23 x 99 cm 4.4 kg



220-240 V 50/60 Hz
2000 W



8435484052993 (Box)
18435484052990 (Master)
05299





TOTALPURE 2IN1
MOONSTYLE

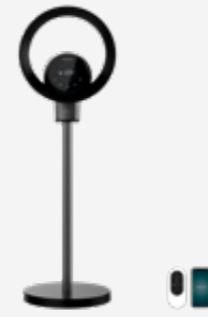

TOTALPURE 2IN1
MOONSTYLE DARK

<i>Références</i>	8244	8249
<i>Ventilateur</i>	✓	✓
<i>Purificateur d'air</i>	✓	✓
<i>Puissance (W)</i>	35	35
<i>Oscillation (°)</i>	120	120
<i>Minuterie (h)</i>	8	8
<i>Vitesses</i>	9	9
<i>Modes</i>	4	4
<i>Écran LED</i>	✓	✓
<i>Télécommande</i>	✓	✓
<i>Tactile</i>	✓	✓
<i>Wi-Fi</i>	✓	✓
<i>Moteur DC</i>	✓	✓



TOTALPURE
3IN1 VISION



TOTALPURE
3IN1
CONNECTED



TOTALPURE
3IN1
CONNECTED
MAX

<i>Références</i>	5297	5298	5299
<i>Ventilateur</i>	✓	✓	✓
<i>Chauffage</i>	✓	✓	✓
<i>Purificateur d'air</i>	✓	✓	✓
<i>Puissance de ventilation (W)</i>	45	45	45
<i>Puissance de chauffage (W)</i>	2000	2000	2000
<i>CADR</i>	70	70	70
<i>Oscillation (°)</i>	80	80	80
<i>Minuterie (h)</i>	8	8	8
<i>Vitesses totales</i>	15	15	15
<i>Vitesses de ventilation</i>	11	11	11
<i>Vitesses de chauffage</i>	4	4	4
<i>Modes</i>	3	3	3
<i>Écran LED</i>	✓	✓	✓
<i>Télécommande</i>	✓	✓	✓
<i>Tactile</i>	✓	✓	✓
<i>Wi-Fi</i>	✗	✓	✓
<i>Moteur DC</i>	✓	✓	✓
<i>Thermomètre</i>			
<i>Sélection de la température</i>	✓	✓	✓
<i>Filtre de rechange</i>	✗	✗	✓

Ventilateurs colonne

Puissance maximale : 60 W.

Hauteur : 74-120 cm.

Vitesses : 3-9.

Minuterie.

Oscillation.

Télécommande.

Technologie Bladeless.

Ionisateur.



EnergySilence 690 Skyline

Ventilateur colonne de 50 W et 29" avec minuterie et oscillation.

CARACTÉRISTIQUES :

50 W de puissance qui facilite la ventilation de la pièce dans laquelle le ventilateur est placé de manière instantanée et efficace.

29 pouces de hauteur pour offrir un grand flux d'air afin de favoriser le processus de ventilation.

3 vitesses qui vous permettent de régler l'intensité du flux d'air selon vos besoins.

3 modes : choisissez entre les modes Normal, Nature et Sleep, qui s'adaptent à chaque instant.

Minuterie jusqu'à 8 heures : minuterie programmable jusqu'à un maximum de 8 heures, qui vous permet de sélectionner le temps de fonctionnement souhaité, après quoi le ventilateur s'éteindra.

Oscillation automatique à 90° qui facilite la distribution de l'air frais dans la pièce où il se trouve.

COMPOSITION :

Ventilateur, manuel d'instructions

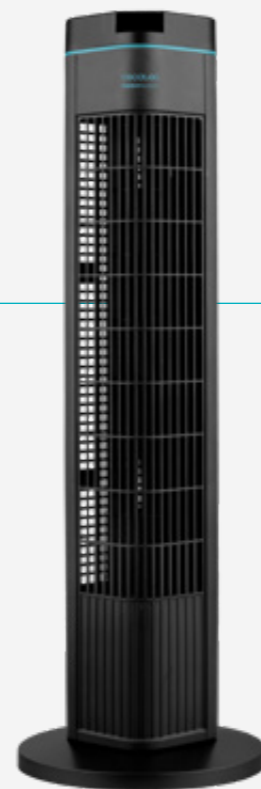

 73 x 16,5 x 15,5 cm 2,7 kg
73 x 16,5 x 15,5 cm 2,7 kg

 24 x 24 x 73 cm 2,29 kg

 220-240 V 50/60 Hz
50 W

 8435484083454 (Box)
18435484083451 (Master)
08345

Ventilateur colonne EnergySilence 790 Skyline

Ventilateur colonne mécanique de 50 W et 3 vitesses.

CARACTÉRISTIQUES :

EnergySilence Technology : obtenez une profonde sensation d'air frais instantanée avec un maximum de silence et de confort.

3Speed Function : vous pouvez choisir entre ses 3 vitesses de fonctionnement (basse-Nuit, moyenne-Eco et élevée Turbo) pour adapter l'intensité du débit d'air à vos besoins.

Copper Engine : moteur exclusif 100 % en cuivre, de haute efficacité, fiable et à la durabilité maximale. Il intègre le système de sécurité ThermoSafe pour prolonger la durée de vie du ventilateur et éviter des incidences et avaries.

CoolTimer : minuterie programmable jusqu'à 120 minutes, après lesquelles le ventilateur s'éteint automatiquement, pour vous apporter un meilleur confort pendant utilisation et pour économiser de l'énergie.

Rotate Wind : mode Oscillation des pales pour apporter un meilleur angle d'aération et offrir une ample zone de fraîcheur.

Elegant Design : design soigné avec lignes élégantes qui s'adapte à la décoration de votre maison. De plus, il est très léger pour faciliter son stockage et son transport.

Health&Safety : cet appareil répond à la norme en vigueur quant à la sécurité et à la protection de l'environnement, pour que vous preniez soin des vôtres et de votre environnement.

EasytoMove : facile à transporter et à stocker grâce à sa poignée de transport.

COMPOSITION :

Unité du ventilateur
Manuel d'instructions

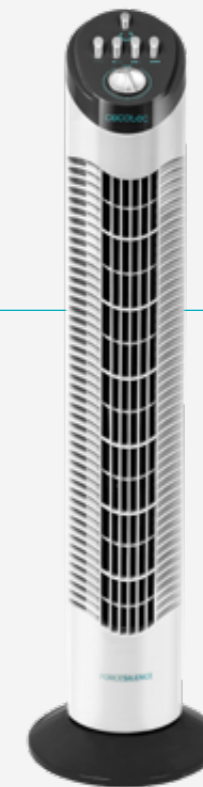

 79 x 15,8 x 17,5 cm 3 kg
79 x 15,8 x 17,5 cm 3 kg

 20 x 22 x 76 cm 2,05 kg

 220-240 V 50/60 Hz
50 W

 8435484059190 (Box)
18435484059197 (Master)
05919

EnergySilence 790 Skyline Control

Ventilateur colonne de 45 W et 32" avec 3 vitesses, minuterie, oscillation, poignée et sécurisé pour une utilisation facile.

CARACTÉRISTIQUES :

45 W : puissance élevée du moteur pour une ventilation instantanée et efficace de la pièce dans laquelle le ventilateur est placé.

32 pouces : grande hauteur pour vous offrir un grand flux d'air afin de favoriser le processus de ventilation.

Télécommande qui vous permet de contrôler confortablement toutes les fonctions sans avoir à vous approcher du ventilateur.

3 heures : minuterie programmable jusqu'à un maximum de 3 heures, qui vous permet de sélectionner le temps de fonctionnement souhaité et d'éteindre le ventilateur.

Oscillation automatique à 70° qui facilite la distribution de l'air frais dans la pièce où il se trouve.

3 vitesses : réglez l'intensité du flux d'air en fonction des besoins de chaque moment grâce à ses trois vitesses (Low, Medium et High).

Poignée de transport pratique à l'arrière qui permet de déplacer facilement le ventilateur dans votre maison.

Sécurité maximale grâce à sa base robuste et stable et à sa grille qui empêche d'introduire les doigts dans le ventilateur.

COMPOSITION :

Ventilateur, manuel d'instructions, télécommande, pile de la télécommande (CR2025)

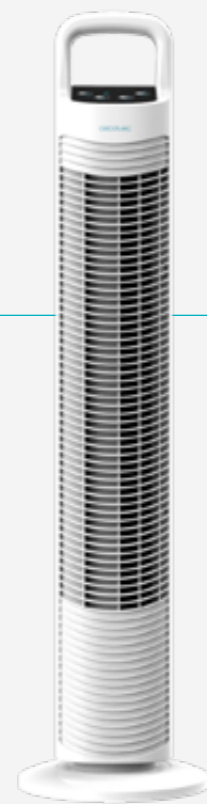

 85 x 15 x 16 cm 2 kg
85 x 15 x 16 cm 2 kg

 20 x 20 x 80 cm 2.17 kg

 220-240 V 50/60 Hz
45 W

 8435484082181 (Box)
18435484082188 (Master)
08218

EnergySilence 790 Skyline Smart

Ventilateur colonne de 45 W et 30" avec 3 vitesses, une télécommande, un écran LED, 3 modes de fonctionnement, une minuterie et oscillation.

CARACTÉRISTIQUES :

Grande puissance de 45 W qui améliore la ventilation de la pièce dans laquelle le ventilateur est placé de manière instantanée et efficace.

38 pouces : distribution de l'air frais plus facile grâce à sa grande grille de sortie d'air.

Contrôle facile : contrôlez depuis la télécommande toutes les fonctions du ventilateur et visualisez depuis son écran LED la fonction sélectionnée.

Contrôle tactile : sélectionnez le fonctionnement du ventilateur de façon tactile et visualisez les réglages sur l'écran.

Réglez l'intensité : 3 vitesses et 3 modes de fonctionnement qui vous permettent de régler l'intensité du flux d'air en fonction de vos besoins à tout moment.

Oscillation automatique à 70° qui facilite la distribution de l'air frais dans la pièce où il se trouve.

Minuterie programmable jusqu'à un maximum de 12 heures, qui vous permet de sélectionner le temps de fonctionnement souhaité, après quoi le ventilateur s'éteindra automatiquement.

Poignée de transport pratique à l'arrière qui permet de déplacer facilement le ventilateur dans votre maison.

COMPOSITION :

Ventilateur, manuel d'instructions, télécommande, pile de la télécommande (CR2025)



 79.5 x 28 x 18.5 cm 4 kg
79.5 x 28 x 18.5 cm 4 kg

 25.8 x 25.8 x 76.5 cm 2.58 kg

 220-240 V 50 Hz
45 W

 8435484082143 (Box)
18435484082140 (Master)
08214

Ventilateur colonne EnergySilence 6090 Skyline

Ventilateur colonne mécanique de 30" avec 3 vitesses.

CARACTÉRISTIQUES :

EnergySilence Technology : obtenez une profonde sensation d'air frais instantanée avec un maximum de silence et de confort.

3Speed Function : 3 vitesses pour adapter l'intensité du débit d'air à vos besoins (basse-Nuit / Eco, moyenne-Normal et élevée-Turbo).

Copper Engine : moteur exclusif 100 % en cuivre, de haute efficacité, fiable et à la durabilité maximale. Il intègre le système de sécurité ThermoSafe pour prolonger la durée de vie du ventilateur et éviter des incidences et avaries.

CoolTimer : minuterie programmable jusqu'à 120 minutes, après lesquelles le ventilateur s'éteint automatiquement, pour vous apporter un meilleur confort pendant utilisation mais aussi pour économiser de l'énergie.

Rotate Wind : mode Oscillation des pales pour apporter un meilleur angle d'aération et offrir une ample zone de fraîcheur.

Elegant Design : design soigné avec lignes élégantes et une hauteur de 30" (76 cm) qui s'adapte à la décoration de votre maison. De plus, il est très léger pour faciliter son stockage et son transport.

Health&Safety : cet appareil répond à la norme en vigueur quant à la sécurité et à la protection de l'environnement, pour que vous preniez soin des vôtres et de votre environnement.

EasytoMove : facile à transporter et à stocker grâce à sa poignée de transport.

COMPOSITION :

Unité du ventilateur
Manuel d'instructions

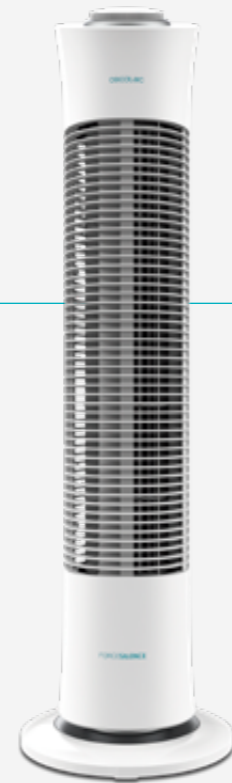

 19 x 19 x 80.5 cm 3.15 kg
80.5 x 19 x 19 cm 3.15 kg

 29 x 29 x 79 cm 2.52 kg

 220-240 V 50/60 Hz
45 W

 8435484059213 (Box)
18435484059210 (Master)
05921

Ventilateur colonne EnergySilence 850 Skyline

Ventilateur colonne de 45 W et 33".

CARACTÉRISTIQUES :

Grande puissance de 45 W qui facilite la ventilation de la pièce où il se trouve. Ventilation instantanée et efficace.

Moteur en cuivre qui apporte au ventilateur de la qualité, de l'efficacité et de la durabilité. Les 33" (84 cm) de hauteur du ventilateur apportent un grand flux d'air, intensifiant ainsi le processus de ventilation.

Les 3 vitesses du ventilateur vous permettent de régler l'intensité du flux d'air selon vos besoins.

Oscillation automatique à 70° qui facilite la distribution de l'air frais dans la pièce où il se trouve.

Minuterie programmable un maximum de 2 heures. Vous pouvez choisir combien de temps il doit rester en fonctionnement. Lorsque ce temps est fini, le ventilateur s'éteindra tout seul.

Confortable poignée de transport au niveau de la partie arrière qui facilite le déplacement du ventilateur entre pièces.

Utilisation très facile, rapide et intuitive.

COMPOSITION :

Unité du ventilateur
Manuel d'instructions

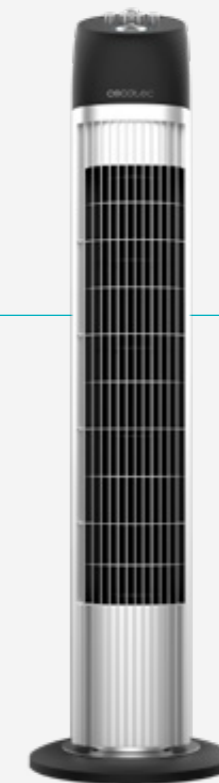

 16.5 x 18.5 x 88.3 cm 3.2 kg
88.3 x 18.5 x 16.5 cm 3.2 kg

 24 x 24 x 84.3 cm 2.61 kg

 220-240 V 50/60 Hz
45 W

 8435484059695 (Box)
18435484059692 (Master)
05969

EnergySilence 800 Skyline Smart

Ventilateur colonne de 36" et 60 W avec minuterie, contrôle tactile et à distance et écran numérique.

CARACTÉRISTIQUES :

36 pouces : distribution de l'air frais plus facile grâce à sa grande grille de sortie d'air.
Grande puissance du moteur de 60 W qui améliore la ventilation de la pièce dans laquelle le ventilateur est placé de manière instantanée et efficace.

Écran LED et télécommande : contrôlez toutes les fonctions du ventilateur à l'aide de la télécommande et consultez les réglages sélectionnés grâce à son écran LED.

Contrôle tactile : contrôlez le fonctionnement du ventilateur de manière tactile et intuitive et visualisez les réglages sur son écran.

3 vitesses qui vous permettent de régler l'intensité du flux d'air selon vos besoins.

12 heures : minuterie programmable jusqu'à un maximum de 12 heures, qui vous permet de sélectionner le temps de fonctionnement souhaité et d'éteindre le ventilateur.

Oscillation automatique à 60° qui facilite la distribution de l'air frais dans la pièce où il se trouve.

Poignée de transport pratique à l'arrière qui permet de déplacer facilement le ventilateur dans votre maison.

COMPOSITION :

Ventilateur, manuel d'instructions, télécommande, pile de la télécommande (CR2025)

 94.5 x 18.5 x 17.5 cm 2 kg
94.5 x 18.5 x 17.5 cm 2 kg

 27 x 27 x 90 cm 2.8 kg

 220-240 V 50 Hz
60W W

 8435484082228 (Box)
18435484082225 (Master)
08222

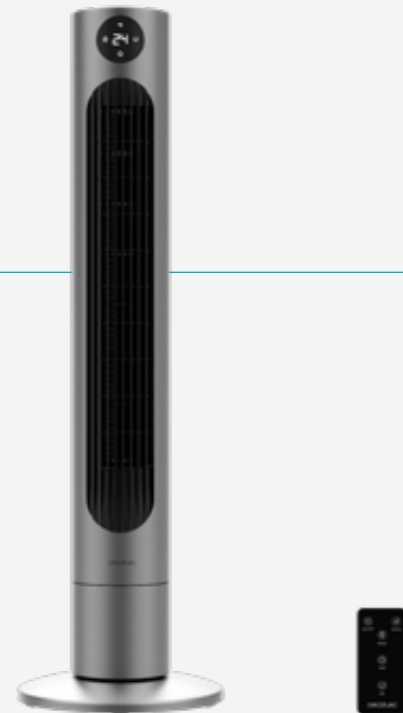

Ventilateur colonne EnergySilence 890 Skyline

Ventilateur colonne numérique de 50 W et 3 vitesses.

CARACTÉRISTIQUES :

EnergySilence Technology : obtenez une profonde sensation d'air frais instantanée avec un maximum de silence et de confort.

Smart Control : contrôle à distance intelligent grâce à la télécommande sans fil et à son écran LCD pour un maniement facile et intuitif.

Total Control 3 : le ventilateur possède 3 modes différents pour générer de l'air :

Mode BRISE : profitez d'une fraîcheur maximale sans renoncer au silence.

Mode Eco : maintenez votre maison fraîche et économisez de l'énergie et de l'argent sur votre facture d'électricité.

Mode NUIT : pensé pour que vous puissiez profiter d'un sommeil réparateur dans le calme total.

Copper Engine : moteur exclusif 100 % en cuivre, de haute efficacité, fiable et à la durabilité maximale. Il intègre le système de sécurité ThermoSafe pour prolonger la durée de vie du ventilateur et éviter des incidences et avaries.

3Speed Function : vous pouvez choisir entre ses 3 vitesses de fonctionnement pour adapter l'intensité du débit d'air à vos besoins.

CoolTimer : il possède une minuterie programmable jusqu'à 7,5 heures après lesquelles le ventilateur s'éteint automatiquement, pour vous apporter un meilleur confort pendant utilisation mais aussi pour économiser de l'énergie.

Rotate Wind : mode Oscillation des pales pour apporter un meilleur angle d'aération et offrir une ample zone de fraîcheur.

Elegant Design : design soigné avec lignes élégantes qui s'adapte à votre maison, il est ajustable et léger pour le transporter et l'entreposer facilement.

Health&Safety : cet appareil répond à la norme en vigueur quant à la sécurité et à la protection de l'environnement.

EasytoMove : facile à transporter et à stocker grâce à sa poignée de transport.

COMPOSITION :

Unité du ventilateur
Télécommande
Manuel d'instructions

 77.5 x 19.5 x 20 cm 3.35 kg
20 x 19.5 x 77.5 cm 3.35 kg

 20 x 22 x 76 cm 2.05 kg

 220-240 V 50/60 Hz
50 W

 8435484059206 (Box)
18435484059203 (Master)
05920

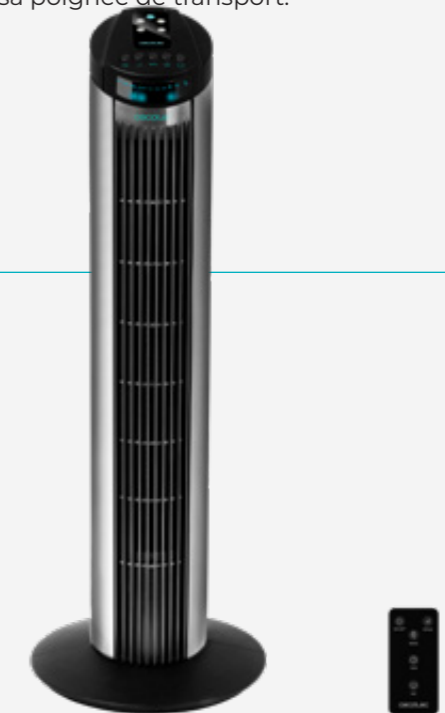

EnergySilence 1090 Skyline Retro Smart Green

Ventilateur colonne de 32" et 40 W, écran LED, contrôle tactile et à distance, minuterie jusqu'à 12 heures et oscillation.

CARACTÉRISTIQUES :

40 W de puissance qui facilite la ventilation de la pièce dans laquelle le ventilateur est placé de manière instantanée et efficace.

32 pouces : meilleure distribution de l'air frais grâce à sa grande grille de sortie d'air.

Télécommande incluse : contrôlez à distance toutes les fonctions du ventilateur.

Écran LED : contrôlez les paramètres sélectionnés ainsi que la température ambiante.

Panneau de contrôle tactile : utilisation simple et intuitive.

3 vitesses et 3 modes qui vous permettent de régler l'intensité du flux d'air en fonction des besoins de chaque moment.

Minuterie : programmez le ventilateur jusqu'à 12 heures.

Oscillation automatique : 72° d'oscillation qui facilite la distribution de l'air frais dans la pièce.

COMPOSITION :

Télécommande, Manuel d'instructions, Ventilateur

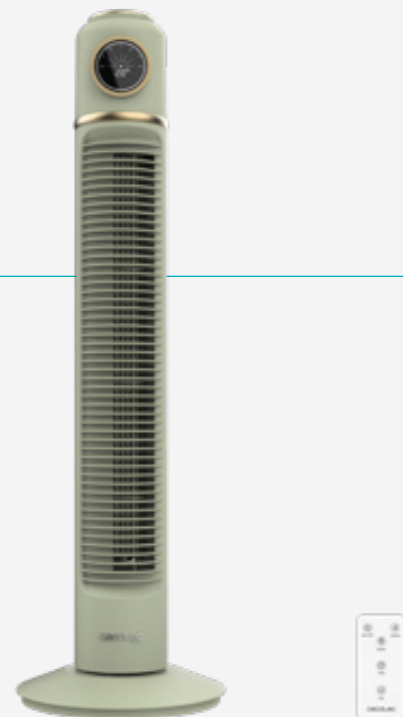

 14.5 x 12 x 78 cm 2 kg
30 x 27 x 78 cm 9 kg

 22 x 22 x 74 cm 1.73 kg

 220-240 V 50 Hz
40 W

 8435484082266 (Box)
18435484082263 (Master)
08226

EnergySilence 1090 Skyline Retro Smart White

Ventilateur colonne de 32" et 40 W, écran LED, contrôle tactile et à distance, minuterie jusqu'à 12 heures et oscillation.

CARACTÉRISTIQUES :

40 W de puissance qui facilite la ventilation de la pièce dans laquelle le ventilateur est placé de manière instantanée et efficace.

32 pouces : meilleure distribution de l'air frais grâce à sa grande grille de sortie d'air.

Télécommande incluse : contrôlez à distance toutes les fonctions du ventilateur.

Écran LED : contrôlez les paramètres sélectionnés ainsi que la température ambiante.

Panneau de contrôle tactile : utilisation simple et intuitive.

3 vitesses et 3 modes qui vous permettent de régler l'intensité du flux d'air en fonction des besoins de chaque moment.

Minuterie : programmez le ventilateur jusqu'à 12 heures.

Oscillation automatique : 72° d'oscillation qui facilite la distribution de l'air frais dans la pièce.

COMPOSITION :

Télécommande, Manuel d'instructions, Ventilateur

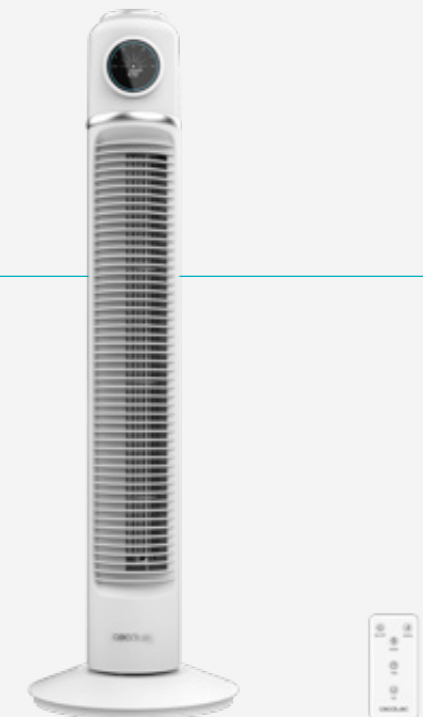

 77 x 12.5 x 14.7 cm 2.12 kg
27 x 78 x 30 cm 9.12 kg

 22 x 22 x 74 cm 1.73 kg

 220-240 V 50 Hz
40 W

 8435484082273 (Box)
18435484082270 (Master)
08227

EnergySilence 1090 Skyline Retro Smart Blue

Ventilateur colonne de 32" et 40 W, écran LED, contrôle tactile et à distance, minuterie jusqu'à 12 heures et oscillation.

CARACTÉRISTIQUES :

40 W de puissance qui facilite la ventilation de la pièce dans laquelle le ventilateur est placé de manière instantanée et efficace.

32 pouces : meilleure distribution de l'air frais grâce à sa grande grille de sortie d'air.

Télécommande incluse : contrôlez à distance toutes les fonctions du ventilateur.

Écran LED : contrôlez les paramètres sélectionnés ainsi que la température ambiante.

Panneau de contrôle tactile : utilisation simple et intuitive.

3 vitesses et 3 modes qui vous permettent de régler l'intensité du flux d'air en fonction des besoins de chaque moment.

Minuterie : programmez le ventilateur jusqu'à 12 heures.

Oscillation automatique : 72° d'oscillation qui facilite la distribution de l'air frais dans la pièce.

COMPOSITION :

Télécommande, Manuel d'instructions, Ventilateur

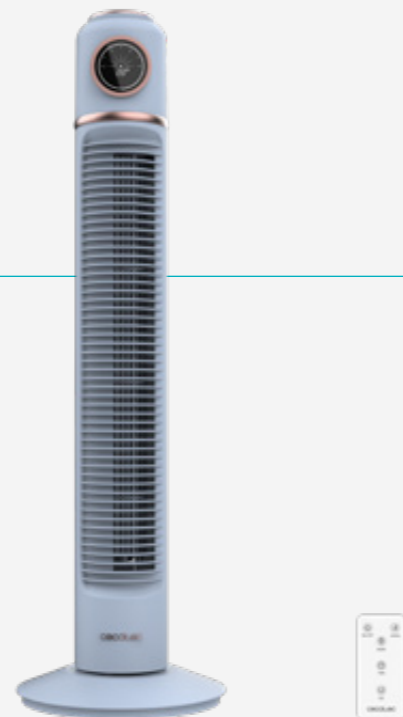

 77 x 12,5 x 14,7 cm 2.11 kg
27 x 78 x 30 cm 9.08 kg

 22 x 22 x 74 cm 1.72 kg

 220-240 V 50 Hz
40 W

 8435484082280 (Box)
18435484082287 (Master)
08228

Ventilateur colonne EnergySilence 8090 Skyline

Ventilateur colonne mécanique de 33" avec 3 vitesses.

CARACTÉRISTIQUES :

EnergySilence Technology : obtenez une profonde sensation d'air frais instantanée avec un maximum de silence et de confort.

3Speed Function : 3 vitesses pour adapter l'intensité du débit d'air à vos besoins (basse-Nuit, moyenne-Eco et élevée-Turbo).

Copper Engine : moteur exclusif 100 % en cuivre, de haute efficacité, fiable et à la durabilité maximale. Il intègre le système de sécurité ThermoSafe pour prolonger la durée de vie du ventilateur et éviter des incidences et avaries.

CoolTimer : minuterie programmable jusqu'à 120 minutes, après lesquelles le ventilateur s'éteint automatiquement, pour vous apporter un meilleur confort pendant utilisation mais aussi pour économiser de l'énergie.

Rotate Wind : mode Oscillation des pales pour apporter un meilleur angle d'aération et offrir une ample zone de fraîcheur.

Elegant Design : design soigné avec lignes élégantes et une hauteur de 33" (84 cm) qui s'adapte à la décoration de votre maison. De plus, il est très léger pour faciliter son stockage et son transport.

Health&Safety : cet appareil répond à la norme en vigueur quant à la sécurité et à la protection de l'environnement, pour que vous preniez soin des vôtres et de votre environnement.

EasytoMove : facile à transporter et à stocker grâce à sa poignée de transport.

COMPOSITION :

Unité du ventilateur
Manuel d'instructions

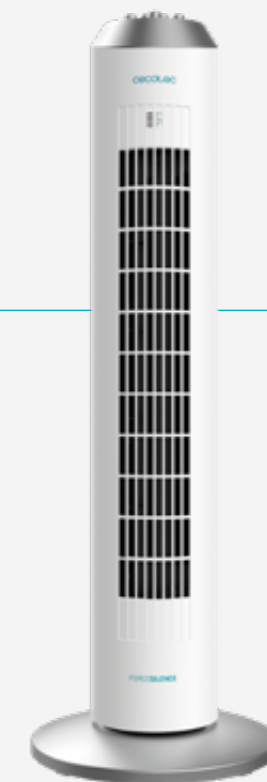

 22,2 x 21,5 x 87,5 cm 4.15 kg
87,5 x 21,5 x 22,2 cm 4.15 kg

 29 x 29 x 84 cm 3.2 kg

 220-240 V 50 Hz
60 W

 8435484059237 (Box)
18435484059234 (Master)
05923

Ventilateur colonne EnergySilence 7050 Skyline Control

Ventilateur colonne de 45 W et 33" avec 3 vitesses, une télécommande, un témoin LED, une minuterie jusqu'à 3 heures et oscillation.

CARACTÉRISTIQUES :

Grande puissance de 45 W qui facilite la ventilation de la pièce où il se trouve. Ventilation instantanée et efficace. Son moteur en cuivre apporte au ventilateur de la qualité, de l'efficacité et de la durabilité.

Les 33" (84 cm) de hauteur du ventilateur apportent un grand flux d'air, intensifiant ainsi le processus de ventilation.

Il inclut une télécommande sans fil pour que vous contrôliez toutes les fonctions confortablement, sans avoir à vous approcher du ventilateur.

Le ventilateur possède un panneau et un témoin à travers lesquels vous pourrez visualiser la fonction sélectionnée.

Les 3 vitesses du ventilateur vous permettent de régler l'intensité du flux d'air selon vos besoins.

Oscillation automatique à 70° qui facilite la distribution de l'air frais dans la pièce où il se trouve.

Minuterie programmable un maximum de 3 heures. Vous pouvez choisir combien de temps il doit rester en fonctionnement. Lorsque ce temps est fini, le ventilateur s'éteindra tout seul.

Confortable poignée de transport au niveau de la partie arrière qui facilite le déplacement du ventilateur entre pièces.

COMPOSITION :

Unité du ventilateur
Télécommande
Manuel d'instructions

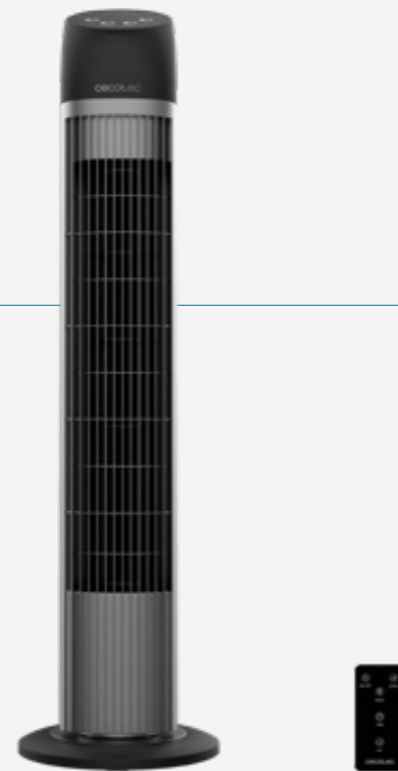

 16.8 x 18 x 88.3 cm 3.1 kg
88.3 x 18 x 16.8 cm 3.1 kg

 24 x 24 x 84.3 cm 2.57 kg

 220-240 V 50/60 Hz
45 W

 8435484059701 (Box)
18435484059708 (Master)
05970

Ventilateur colonne EnergySilence 8050 SkyLine Smart

Ventilateur colonne de 45 W et 33" avec télécommande sans fil et écran LED.

CARACTÉRISTIQUES :

Grande puissance de 45 W qui facilite la ventilation de la pièce où il se trouve. Ventilation instantanée et efficace. Son moteur en cuivre apporte au ventilateur de la qualité, de l'efficacité et de la durabilité.

Les 33" (84 cm) de hauteur du ventilateur apportent un grand flux d'air, intensifiant ainsi le processus de ventilation.

Contrôlez depuis la télécommande toutes les fonctions du ventilateur et voyez depuis son écran LED les fonctions sélectionnées.

Il est aussi possible de sélectionner le mode de fonctionnement du ventilateur de manière tactile.

Les 3 vitesses du ventilateur, ainsi que ses 3 modes de fonctionnement, vous permettent de régler l'intensité du flux d'air selon vos besoins.

Oscillation automatique à 70° qui facilite la distribution de l'air frais dans la pièce où il se trouve.

Minuterie programmable un maximum de 12 heures. Vous pouvez choisir combien de temps il doit rester en fonctionnement. Lorsque ce temps est fini, le ventilateur s'éteindra tout seul.

Confortable poignée de transport au niveau de la partie arrière qui facilite le déplacement du ventilateur entre pièces.

COMPOSITION :

Unité du ventilateur
Télécommande
Manuel d'instructions

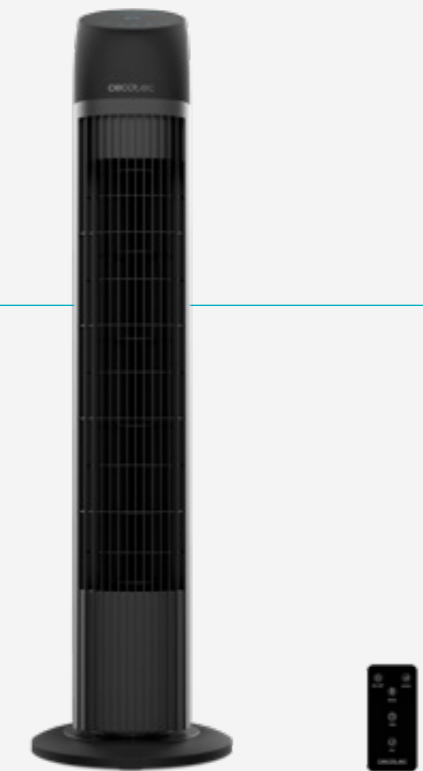

 16.8 x 18 x 88.3 cm 3.2 kg
88.3 x 18 x 16.8 cm 3.2 kg

 24 x 24 x 84.3 cm 2.59 kg

 220-240 V 50/60 Hz
45 W

 8435484059718 (Box)
18435484059715 (Master)
05971

EnergySilence 8150 Skyline

Ventilateur colonne de 55 W et 42" avec 3 vitesses, une télécommande, un écran LED, 3 modes de fonctionnement, une minuterie et oscillation.

CARACTÉRISTIQUES :

55 W de puissance qui facilite la ventilation de la pièce dans laquelle le ventilateur est placé de manière instantanée et efficace.

42 pouces de hauteur pour offrir un grand flux d'air afin de favoriser le processus de ventilation.

Contrôle facile : contrôlez depuis la télécommande toutes les fonctions du ventilateur et visualisez depuis son écran LED la fonction sélectionnée.

Contrôle tactile : sélectionnez le fonctionnement du ventilateur de façon tactile et visualisez les réglages sur l'écran.

Réglez l'intensité : 3 vitesses et 3 modes de fonctionnement (Normal, Nature, Sleep) qui vous permettent de réguler l'intensité du flux d'air en fonction de vos besoins à tout moment.

Oscillation automatique à 80° qui facilite la distribution de l'air frais dans la pièce où il se trouve.

Minuterie programmable jusqu'à un maximum de 12 heures, qui vous permet de sélectionner le temps de fonctionnement souhaité, après quoi le ventilateur s'éteindra automatiquement.

Poignée de transport pratique à l'arrière qui permet de déplacer facilement le ventilateur dans votre maison.

COMPOSITION :

Ventilateur colonne, télécommande, manuel d'instructions, pile de la télécommande (1x2025)



 19.5 x 111 x 17.5 cm 4.41 kg
19.5 x 111 x 17.5 cm 4.41 kg

 30 x 30 x 110 cm 3.47 kg

 220-240 V 50/60 Hz
55 W

 8435484082020 (Box)
18435484082027 (Master)
08202

Ventilateur colonne EnergySilence 8190 Skyline Ionic

Ventilateur colonne numérique de 33" avec fonction ionisante.

CARACTÉRISTIQUES :

EnergySilence Technology : obtenez une profonde sensation d'air frais instantanée avec un maximum de silence et de confort.

Protonizerflow : ioniseur incorporé pour profiter d'une atmosphère plus fraîche. Il améliore le repos et la respiration et soulage les maux de tête produits par les atmosphères chargées.

3Speed Function : 3 vitesses de fonctionnement (basse-Nuit / Eco, moyenne-Normale et élevée-Turbo) pour adapter l'intensité du débit d'air à vos besoins.

Copper Engine : moteur exclusif 100 % en cuivre, de haute efficacité, fiable et à la durabilité maximale. Il intègre le système de sécurité ThermoSafe pour prolonger la durée de vie du ventilateur et éviter des incidences et avaries.

ControlTotal : télécommande sans fil pour contrôler tous les paramètres du ventilateur et le programmer simplement et facilement. Vous pourrez ranger la télécommande sur le ventilateur même.

CoolTimer : minuterie programmable jusqu'à 8 heures après lesquelles le ventilateur s'éteint automatiquement, pour vous apporter un meilleur confort pendant utilisation mais aussi pour économiser de l'énergie.

Rotate Wind : mode Oscillation des pales pour apporter un meilleur angle d'aération et offrir une ample zone de fraîcheur.

Elegant Design : design soigné avec lignes élégantes qui s'adapte à la décoration de votre maison. De plus, il est très léger pour faciliter son stockage et son transport.

Health&Safety : cet appareil répond à la norme en vigueur quant à la sécurité et à la protection de l'environnement, pour que vous preniez soin des vôtres et de votre environnement.

EasytoMove : facile à transporter et à stocker grâce à sa poignée de transport.

COMPOSITION :

Unité du ventilateur
Manuel d'instructions
Télécommande

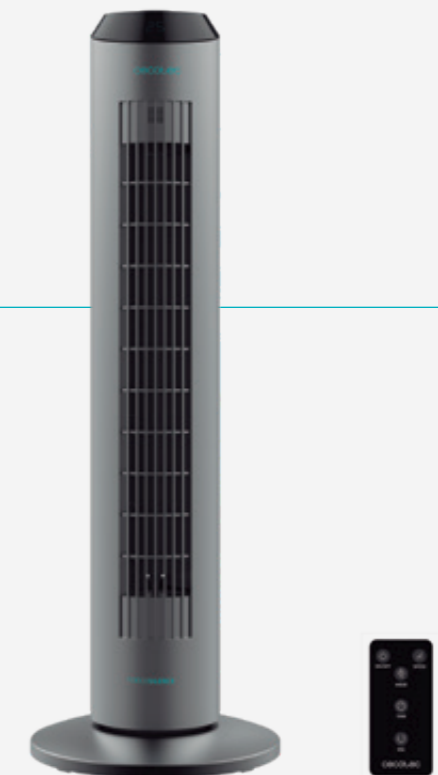

 22.4 x 21.7 x 87.8 cm 4.15 kg
87.5 x 21.5 x 22.2 cm 4.15 kg

 29 x 29 x 84 cm 3.26 kg

 220-240 V 50 Hz
60 W

 8435484059244 (Box)
18435484059241 (Master)
05924

Ventilateur colonne EnergySilence 9090 Skyline

Ventilateur colonne numérique de 40" avec 3 vitesses.

CARACTÉRISTIQUES :

EnergySilence Technology : obtenez une profonde sensation d'air frais instantanée avec un maximum de silence et de confort.

3Speed Function : 3 vitesses pour adapter l'intensité du débit d'air à vos besoins (basse-Nuit / Eco, moyenne-Normal et élevée-Turbo).

Copper Engine : moteur exclusif 100 % en cuivre, de haute efficacité, fiable et à la durabilité maximale. Il intègre le système de sécurité ThermoSafe pour prolonger la durée de vie du ventilateur et éviter des incidences et avaries.

ControlTotal : télécommande sans fil pour contrôler tous les paramètres du ventilateur et le programmer simplement et facilement.

CoolTimer : minuterie programmable jusqu'à 7,5 heures après lesquelles le ventilateur s'éteint automatiquement, pour vous apporter un meilleur confort pendant utilisation mais aussi pour économiser de l'énergie.

Rotate Wind : mode Oscillation des pales pour apporter un meilleur angle d'aération et offrir une ample zone de fraîcheur.

Elegant Design : design soigné avec lignes élégantes et une hauteur de 40" (102 cm) qui s'adapte à la décoration de votre maison. De plus, il est très léger pour faciliter son stockage et son transport.

Health&Safety : cet appareil répond à la norme en vigueur quant à la sécurité et à la protection de l'environnement, pour que vous preniez soin des vôtres et de votre environnement.

EasytoMove : facile à transporter et à stocker grâce à sa poignée de transport.

COMPOSITION :

Unité du ventilateur
Manuel d'instructions
Télécommande



 103 x 21 x 22.5 cm 4.75 kg
22 x 22 x 104 cm 4.75 kg

 29 x 29 x 1.02 cm 3.65 kg

 220-240 V 50/60 Hz
45 W

 8435484059251 (Box)
18435484059258 (Master)
05925

EnergySilence 9090 Skyline Smart

Ventilateur colonne de 46" avec 50 W, 3 vitesses, minuterie, oscillation, écran et télécommande.

CARACTÉRISTIQUES :

50 W : puissance élevée du moteur pour une ventilation instantanée et efficace de la pièce dans laquelle le ventilateur est placé.

46 pouces : grande hauteur pour vous offrir un grand flux d'air afin de favoriser le processus de ventilation.

Télécommande qui vous permet de contrôler confortablement toutes les fonctions sans avoir à vous approcher du ventilateur.

Écran LED : affiche les paramètres sélectionnés.

7,5 heures : minuterie programmable jusqu'à un maximum de 7,5 heures, qui vous permet de sélectionner le temps de fonctionnement souhaité et d'éteindre le ventilateur.

3 vitesses : réglez l'intensité du flux d'air en fonction des besoins de chaque moment grâce à ses trois vitesses (Low, Medium et High).

3 modes : Normal, Naturel et Sleep, qui permettent de s'adapter aux besoins de chaque moment.

Oscillation automatique à 65° qui facilite la distribution de l'air frais dans la pièce où il se trouve.

COMPOSITION :

Ventilateur, manuel d'instructions, télécommande, pile de la télécommande (CR2025)

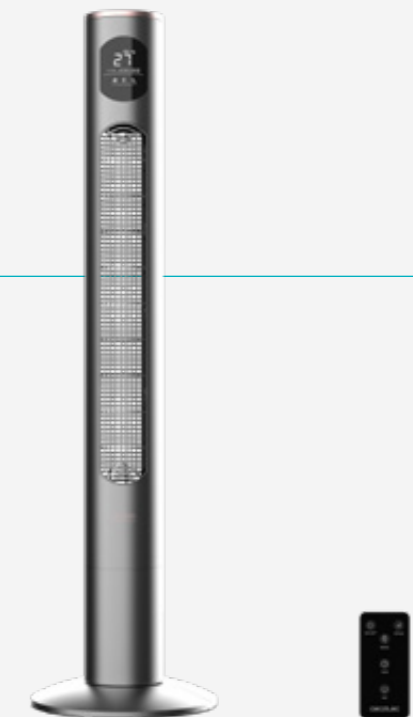

 19.5 x 120 x 17.5 cm 4.2 kg
19.5 x 120 x 17.5 cm 4.2 kg

 31.5 x 31.5 x 116 cm 3.41 kg

 220-240 V 50 Hz
50 W

 8435484083515 (Box)
18435484083512 (Master)
08351

EnergySilence 470 Max Skyline Ionic

Ventilateur colonne de 47" et 45 W avec ionisateur, oscillation, minuterie, contrôle tactile et à distance et écran numérique.

CARACTÉRISTIQUES :

47 pouces : distribution de l'air frais plus facile grâce à sa grande grille de sortie d'air.
Grande puissance du moteur de 45 W qui améliore la ventilation de la pièce dans laquelle le ventilateur est placé de manière instantanée et efficace.
Écran LED et télécommande : contrôlez toutes les fonctions du ventilateur à l'aide de la télécommande et consultez les réglages sélectionnés grâce à son écran LED.
Contrôle tactile : contrôlez le fonctionnement du ventilateur de manière tactile et intuitive et visualisez les réglages sur son écran.
Ioniseur : ventilez et nettoyez l'air de vos pièces grâce au ioniseur, capable de transformer l'air pollué en air propre grâce à la génération d'ions négatifs.
3 vitesses et 3 modes qui vous permettent de régler l'intensité du flux d'air selon vos besoins.
12 heures : minuterie programmable jusqu'à un maximum de 12 heures, qui vous permet de sélectionner le temps de fonctionnement souhaité et d'éteindre le ventilateur.
Oscillation automatique à 70° qui facilite la distribution de l'air frais dans la pièce où il se trouve.

COMPOSITION :

Ventilateur, manuel d'instructions, télécommande, pile de la télécommande (CR2025)

 122 x 18,5 x 18 cm 4.64 kg
122 x 18,5 x 18 cm 4.64 kg

 32 x 32 x 121 cm 3.64 kg

 220-240 V 50 Hz
45 W

 8435484082150 (Box)
18435484082157 (Master)
08215

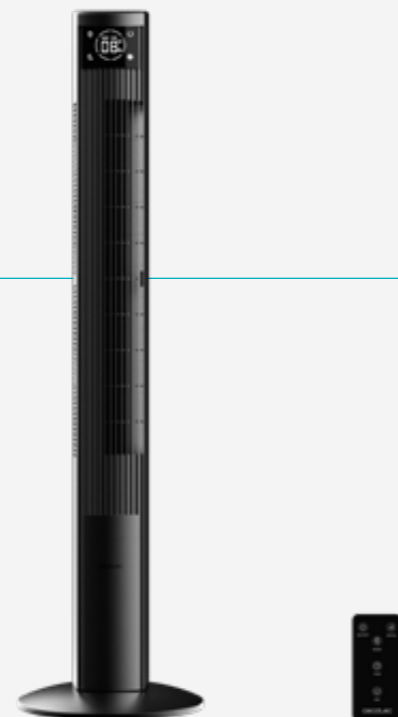

EnergySilence 9090 Skyline Smart Light

Ventilateur colonne de 60 W et 42" avec télécommande, contrôle tactile, écran LED, minuterie et oscillation.

CARACTÉRISTIQUES :

60 W de puissance qui facilite la ventilation de la pièce dans laquelle le ventilateur est placé de manière instantanée et efficace.
42 pouces de hauteur pour offrir un grand flux d'air afin de favoriser le processus de ventilation.
Écran LED et télécommande : contrôlez toutes les fonctions du ventilateur à l'aide de la télécommande et consultez les réglages sélectionnés grâce à son écran LED.
Contrôle tactile : sélectionnez le fonctionnement du ventilateur de façon tactile et visualisez les réglages sur l'écran.
Éclairage LED : le ventilateur est doté d'un éclairage LED décoratif autour du ventilateur.
Réglez l'intensité : 6 vitesses et 3 modes de fonctionnement (Normal, Nature, Sleep) qui vous permettent de réguler l'intensité du flux d'air en fonction de vos besoins à tout moment.
Minuterie programmable jusqu'à un maximum de 9 heures, qui vous permet de sélectionner le temps de fonctionnement souhaité, après quoi le ventilateur s'éteindra automatiquement.
Oscillation automatique à 150° qui facilite la distribution de l'air frais dans la pièce où il se trouve.

COMPOSITION :

Ventilateur, manuel d'instructions, télécommande

 19 x 98 x 19 cm 5.39 kg
19 x 98 x 19 cm 5.39 kg

 32 x 32 x 107 cm 4.51 kg

 220-240 V 50/60 Hz
60 W

 8435484083621 (Box)
18435484083628 (Master)
08362

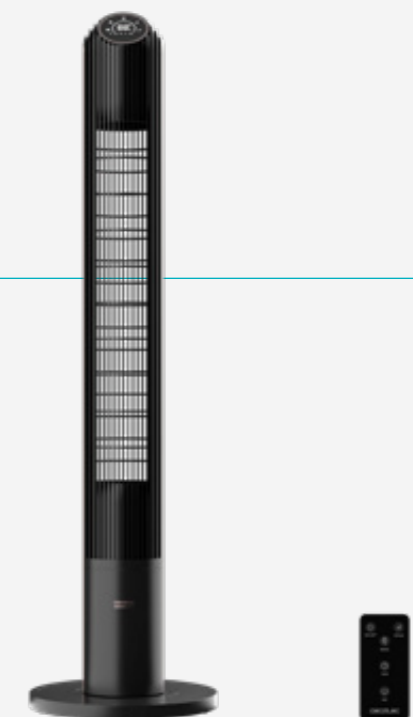

EnergySilence 9150 Skyline Smart Design

Ventilateur colonne de 45 W et 46" avec télécommande, contrôle tactile, écran LED, minuterie et oscillation.

CARACTÉRISTIQUES :

45 W de puissance qui facilite la ventilation de la pièce dans laquelle le ventilateur est placé de manière instantanée et efficace.

46 pouces de hauteur pour offrir un grand flux d'air afin de favoriser le processus de ventilation.

Écran LED et télécommande : contrôlez toutes les fonctions du ventilateur à l'aide de la télécommande et consultez les réglages sélectionnés grâce à son écran LED.

Contrôle tactile : contrôlez le fonctionnement du ventilateur de manière tactile et intuitive et visualisez les réglages sur son écran.

3 vitesses et 4 modes qui vous permettent de régler l'intensité du flux d'air selon vos besoins.

Minuterie programmable jusqu'à un maximum de 12 heures, qui vous permet de sélectionner le temps de fonctionnement souhaité, après quoi le ventilateur s'éteindra automatiquement.

Oscillation automatique à 70° qui facilite la distribution de l'air frais dans la pièce où il se trouve.

Poignée de transport pratique à l'arrière qui permet de déplacer facilement le ventilateur dans votre maison.

COMPOSITION :

Ventilateur, Manuel d'instructions, Télécommande, Pile de la télécommande (CR2025)

-  118.5 x 18 x 18 cm 5 kg
118.5 x 18 x 18 cm 5 kg
-  31.6 x 31.6 x 118 cm 4.03 kg
-  220-240 V 50/60 Hz
45 W
-  8435484083638 (Box)
18435484083635 (Master)
08363



Ventilateur colonne EnergySilence 9190 SkyLine Ionic Connected

Ventilateur colonne de 60 W et 40" avec contrôle via Wi-Fi et Ioniseur.

CARACTÉRISTIQUES :

Grande puissance de 60 W qui facilite la ventilation de la pièce où il se trouve. Ventilation instantanée et efficace. Son moteur en cuivre apporte au ventilateur de la qualité, de l'efficacité et de la durabilité.

Les 40" (102 cm) de hauteur du ventilateur apportent un grand flux d'air, intensifiant ainsi le processus de ventilation.

Grâce à ce que vous pouvez le contrôler via Wi-Fi depuis votre Smartphone, vous pourrez sélectionner ses différents réglages en toute simplicité.

Ventilez et nettoyez l'air de vos pièces grâce au Ioniseur, capable de transformer l'air pollué en air propre grâce à la génération d'ions négatifs.

Contrôle total du ventilateur grâce à son panneau tactile et à sa télécommande. Les réglages sélectionnés s'affichent sur son écran LED pour que vous ayez le contrôle total.

Les 3 vitesses du ventilateur, ainsi que ses 3 modes de fonctionnement, vous permettent de régler l'intensité du flux d'air selon vos besoins.

Oscillation automatique à 75° qui facilite la distribution de l'air frais dans la pièce où il se trouve.

Minuterie programmable un maximum de 12 heures. Vous pouvez choisir combien de temps il doit rester en fonctionnement. Lorsque ce temps est fini, le ventilateur s'éteindra tout seul.

COMPOSITION :

Unité du ventilateur
Manuel d'instructions
Télécommande

-  18.5 x 19.3 x 101.05 cm 4.8 kg
101.05 x 19.3 x 18.5 cm 4.8 kg
-  28 x 28 x 98 cm 3.84 kg
-  220-240 V 50/60 Hz
60 W
-  8435484059725 (Box)
18435484059722 (Master)
05972

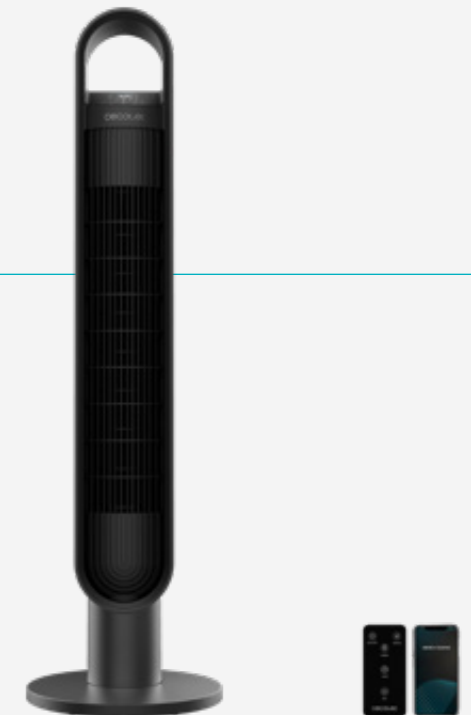

EnergySilence 9250 Skyline Smart Tilt

Ventilateur colonne de 42" et 45 W avec inclinaison réglable, oscillation, minuterie, contrôle tactile et à distance et écran numérique.

CARACTÉRISTIQUES :

42 pouces : distribution de l'air frais plus facile grâce à sa grande grille de sortie d'air.
Grande puissance de 45 W qui améliore la ventilation de la pièce dans laquelle le ventilateur est placé de manière instantanée et efficace.
Écran LED et télécommande : contrôlez toutes les fonctions du ventilateur à l'aide de la télécommande et consultez les réglages sélectionnés grâce à son écran LED.
Contrôle tactile : contrôlez le fonctionnement du ventilateur de manière tactile et intuitive et visualisez les réglages sur son écran.
3 vitesses et 4 modes qui vous permettent de régler l'intensité du flux d'air selon vos besoins.
12 heures : minuterie programmable jusqu'à un maximum de 12 heures, qui vous permet de sélectionner le temps de fonctionnement souhaité et d'éteindre le ventilateur.
Inclinaison réglable en 7 angles pour obtenir un grand débit d'air dans la direction souhaitée.
Oscillation automatique à 70° qui facilite la distribution de l'air frais dans la pièce où il se trouve.

COMPOSITION :

Ventilateur, manuel d'instructions, télécommande, pile de la télécommande (CR2032)

 110 x 20 x 18.5 cm 5.14 kg
110 x 20 x 18.5 cm 5.14 kg

 31 x 31 x 108 cm 4.17 kg

 220-240 V 50-60 Hz
45 W

 8435484083645 (Box)
18435484083642 (Master)
08364



Ventilateur colonne EnergySilence 9800 Skyline Bladeless White

Ventilateur colonne numérique sans pales de 38" avec 9 vitesses et minuterie jusqu'à 8 heures.

CARACTÉRISTIQUES :

AirBladeless : innovante technologie sans pales qui prend l'air ambiant et le redirige pour créer un puissant débit d'air qui rafraîchit l'ambiance rapidement.
EnergySilence Technology : obtenez une profonde sensation d'air frais instantanée avec un maximum de silence et de confort.
Minimal Design : design minimaliste avec lignes élégantes et une hauteur de 38" (96 cm) qui s'adapte à la décoration de votre maison. De plus, il est très léger pour faciliter son stockage et son transport.
9Speed Function : 9 vitesses pour adapter l'intensité du débit d'air à vos besoins.
Copper Engine : moteur exclusif 100 % en cuivre, de haute efficacité, fiable et à la durabilité maximale. Il intègre le système de sécurité ThermoSafe pour prolonger la durée de vie du ventilateur et éviter des incidences et avaries.
ControlTotal : télécommande sans fil pour contrôler tous les paramètres du ventilateur et le programmer simplement et facilement.
CoolTimer : minuterie programmable jusqu'à 8 heures après lesquelles le ventilateur s'éteint automatiquement, pour vous apporter un meilleur confort pendant utilisation mais aussi pour économiser de l'énergie.
Health&Safety : cet appareil répond à la norme en vigueur quant à la sécurité et à la protection de l'environnement, pour que vous preniez soin des vôtres et de votre environnement.
EasytoMove : facile à transporter et à stocker grâce à sa poignée de transport.

COMPOSITION :

Ventilateur, Télécommande, Manuel d'instructions

 101.5 x 25.5 x 26 cm 5 kg
103 x 27.5 x 53.5 cm 10.3 kg

 21 x 21 x 97 cm 2.57 kg

 220-240 V 50 Hz
26 W

 8435484059268 (Box)
18435484059265 (Master)
05926



EnergySilence 9890 Skyline Bladeless

Ventilateur colonne sans pales de 39" et 50 W, écran LED, contrôle tactile et à distance, minuterie jusqu'à 15 heures et oscillation.

CARACTÉRISTIQUES :

Technologie Bladeless pour une distribution facile de l'air frais et une sécurité maximale. Design minimaliste et soigné, avec lignes élégantes qui s'adapte à la décoration de votre maison.

39 pouces : distribution de l'air frais plus facile grâce à sa grande grille de sortie d'air.

Grande puissance de 50 W qui améliore la ventilation de la pièce dans laquelle le ventilateur est placé de manière instantanée et efficace.

Contrôle tactile : contrôlez le ventilateur en toute simplicité depuis la télécommande. En plus, les réglages sélectionnés s'affichent sur son écran LED pour que vous ayez le contrôle total.

Minuterie : programmez le ventilateur jusqu'à 15 heures.

3 vitesses : Low, Medium et High pour régler l'intensité du flux d'air en fonction des besoins de chaque moment.

3 modes de fonctionnement : Naturel, Normal, Sleep pour s'adapter à tous les besoins.

Oscillation automatique à 40° qui répartit de manière équilibrée l'air frais dans la pièce où il se trouve.

COMPOSITION :

Télécommande, Manuel d'instructions, Ventilateur

 106 x 29.5 x 28.5 cm 4.1 kg
106 x 29.5 x 28.5 cm 4.1 kg

 23 x 101 x 23 cm 2.68 kg

 220-240 V 60/60 Hz
50 W

 8435484083119 (Box)
18435484083116 (Master)
08311



Ventilateur colonne sans pales EnergySilence 9850 Skyline Bladeless Pro

Ventilateur colonne de 26 W avec moteur DC, technologie bladeless et hauteur ajustable. Écran LED, télécommande, tactile, 9 vitesses, 2 modes, oscillation, minuterie et design élégant.

CARACTÉRISTIQUES :

Grande puissance de 26 W qui facilite la ventilation de la pièce. Grâce à son moteur, le ventilateur offre une efficacité et une durabilité maximales, tout en contribuant à un processus de ventilation silencieux et en réduisant la consommation d'énergie.

Grâce à sa structure innovante, vous pourrez régler la hauteur du ventilateur en fonction de vos besoins. Il est possible d'atteindre une hauteur maximale de 96 cm.

Grâce à la technologie Bladeless, le ventilateur distribue l'air frais de façon optimale et en toute sécurité. De plus, il est très silencieux.

Contrôle total du ventilateur grâce à son panneau tactile et à sa télécommande. Les réglages sélectionnés s'affichent sur son écran LED pour que vous ayez le contrôle total.

Les 9 vitesses du ventilateur, ainsi que ses 2 modes de fonctionnement (Nuit et Turbo), vous permettent de régler l'intensité du flux d'air selon vos besoins.

Oscillation automatique à 80° qui facilite la distribution de l'air frais dans la pièce où il se trouve.

Minuterie programmable un maximum de 8 heures. Vous pouvez choisir combien de temps il doit rester en fonctionnement. Lorsque ce temps est fini, le ventilateur s'éteindra tout seul.

Design minimaliste et soigné, avec lignes élégantes qui s'adapte à la décoration de votre maison.

COMPOSITION :

Ventilateur
Télécommande
Manuel

 57 x 26.5 x 27 cm 31.8 kg
27 x 26.5 x 57 cm 31.8 kg

 23.5 x 23.5 x 98 cm 2.53 kg

 220-240 V 50-60 Hz
35 W

 8435484059916 (Box)
18435484059913 (Master)
05991

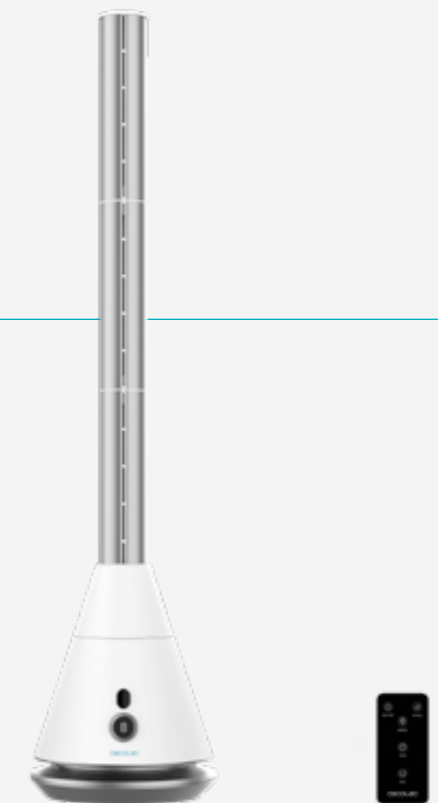

EnergySilence 9890 Skyline Bladeless Dark

Ventilateur colonne sans pales de 39" et 50 W, écran LED, contrôle tactile et à distance, minuterie jusqu'à 15 heures et oscillation.

CARACTÉRISTIQUES :

Technologie Bladeless pour une distribution facile de l'air frais et une sécurité maximale. Design minimaliste et soigné, avec lignes élégantes qui s'adaptent à la décoration de votre maison.

39 pouces : distribution de l'air frais plus facile grâce à sa grande grille de sortie d'air.

Grande puissance de 50 W qui améliore la ventilation de la pièce dans laquelle le ventilateur est placé de manière instantanée et efficace.

Contrôle tactile : contrôlez le ventilateur en toute simplicité depuis la télécommande. En plus, les réglages sélectionnés s'affichent sur son écran LED pour que vous ayez le contrôle total.

Minuterie : programmez le ventilateur jusqu'à 15 heures.

3 vitesses : Low, Medium et High pour régler l'intensité du flux d'air en fonction des besoins de chaque moment.

3 modes de fonctionnement : Naturel, Normal, Sleep pour s'adapter à tous les besoins.

Oscillation automatique à 40° qui répartit de manière équilibrée l'air frais dans la pièce où il se trouve.

COMPOSITION :

Télécommande, Manuel d'instructions, Ventilateur

 105 x 29 x 27.2 cm 4.06 kg
105 x 29 x 27.2 cm 4.06 kg

 23 x 101 x 23 cm 2.7 kg

 220-240 V 50/60 Hz
50 W

 8435484083133 (Box)
18435484083130 (Master)
08313

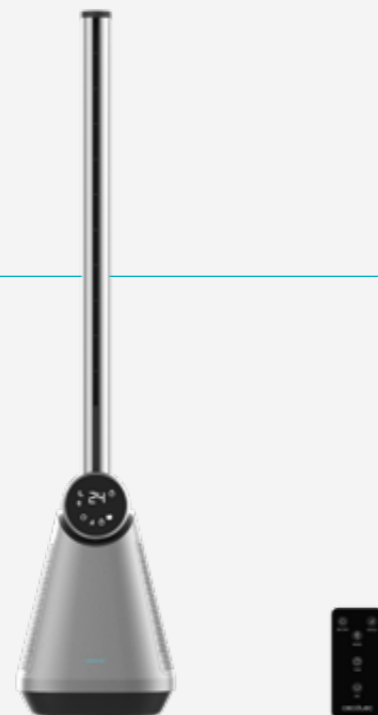

Ventilateur colonne EnergySilence 9800 Skyline Bladeless Black

Ventilateur colonne sans pales de 38".

CARACTÉRISTIQUES :

AirBladeless : innovante technologie sans pales qui prend l'air ambiant et le redirige pour créer un puissant débit d'air qui rafraîchit l'ambiance rapidement.

EnergySilence Technology : obtenez une profonde sensation d'air frais instantanée avec un maximum de silence et de confort.

Minimal Design : design minimaliste avec lignes élégantes et une hauteur de 38" (96 cm) qui s'adapte à la décoration de votre maison. De plus, il est très léger pour faciliter son stockage et son transport.

9Speed Function : 9 vitesses pour adapter l'intensité du débit d'air à vos besoins.

Copper Engine : moteur exclusif 100 % en cuivre, de haute efficacité, fiable et à la durabilité maximale. Il intègre le système de sécurité ThermoSafe pour prolonger la durée de vie du ventilateur et éviter des incidences et avaries.

ControlTotal : télécommande sans fil pour contrôler tous les paramètres du ventilateur et le programmer simplement et facilement.

CoolTimer : minuterie programmable jusqu'à 8 heures après lesquelles le ventilateur s'éteint automatiquement, pour vous apporter un meilleur confort pendant utilisation mais aussi pour économiser de l'énergie.

Health&Safety : cet appareil répond à la norme en vigueur quant à la sécurité et à la protection de l'environnement, pour que vous preniez soin des vôtres et de votre environnement.

EasytoMove : facile à transporter et à stocker grâce à sa poignée de transport.

COMPOSITION :

Ventilateur, Télécommande, Manuel d'instructions

 101.5 x 25.5 x 26 cm 4.45 kg
103 x 27.5 x 53.5 cm 10 kg

 21 x 21 x 97 cm 2.57 kg

 220-240 V 50 Hz
26 W

 8435484059275 (Box)
18435484059272 (Master)
05927



ENERGYSILENCE
690 SKYLINEENERGYSILENCE
790 SKYLINEENERGYSILENCE
790 SKYLINE
CONTROLENERGYSILENCE
790 SKYLINE
SMARTENERGYSILENCE
6090 SKYLINEENERGYSILENCE
850 SKYLINEENERGYSILENCE
800 SKYLINE
SMARTENERGYSILENCE
890 SKYLINEENERGYSILENCE
1090 SKYLINE
RETRO SMART
GREENENERGYSILENCE
1090 SKYLINE
RETRO SMART
WHITEENERGYSILENCE
1090 SKYLINE
RETRO SMART
BLUE

Référence	8345	5919	8218	8214	5921	5969	8222	5920	8226	8227	8228
Puissance (W)	50	50	45	45	45	45	60	50	40	40	40
Hauteur (cm)	74	76	81	76	76	85	92	84	82	82	82
Hauteur (pouces)	29	30	32	30	30	33	36	33	32	32	32
Vitesses	3	3	3	3	3	3	3	3	3	3	3
Minuterie (h)	✓(8)	✓(2)	✓(3)	✓(12)	✓(2)	✓(2)	✓(12)	✓(7,5)	✓(12)	✓(12)	✓(12)
Oscillation	✓	✓	✓	✓	✓	✓	✓	✓	✓	✓	✓
Télécommande	✗	✗	✓	✓	✗	✗	✓	✓	✓	✓	✓
Écran LED	✗	✗	✗	✓	✗	✗	✓	✗	✓	✓	✓
Tactile	✗	✗	✗	✗	✗	✗	✓	✗	✓	✓	✓
Fonction Ioniseur	✗	✗	✗	✗	✗	✗	✗	✗	✗	✗	✗
Wi-Fi	✗	✗	✗	✗	✗	✗	✗	✗	✗	✗	✗
Bladeless (sans pales)	✗	✗	✗	✗	✗	✗	✗	✗	✗	✗	✗
Hauteur réglable	✗	✗	✗	✗	✗	✗	✗	✗	✗	✗	✗
Anneau lumineux LED	✗	✗	✗	✗	✗	✗	✗	✗	✗	✗	✗
Inclinaison réglable	✗	✗	✗	✗	✗	✗	✗	✗	✗	✗	✗



	ENERYSILENCE 7050 SKYLINE CONTROL	ENERYSILENCE 8090 SKYLINE	ENERYSILENCE 8050 SKYLINE SMART	ENERYSILENCE 8150 SKYLINE	ENERYSILENCE 9090 SKYLINE	ENERYSILENCE 8190 SKYLINE IONIC	ENERYSILENCE 9090 SKYLINE SMART	ENERYSILENCE 470 MAX SKYLINE IONIC	ENERYSILENCE 9090 SKYLINE SMART LIGHT	ENERYSILENCE 9150 SKYLINE SMART DESIGN
Référence	5970	5923	5971	8202	5925	5924	8351	8215	8362	8363
Puissance (W)	45	60	45	55	45	60	50	45	60	45
Hauteur (cm)	85	84	85	107	102	84	117	120	107	117
Hauteur (pouces)	33	33	33	42	40	33	46	47	42	46
Vitesses	3	3	3	3	3	3	3	3	6	3
Minuterie (h)	✓(3)	✓(2)	✓(12)	✓(12)	✓(7,5)	✓(8)	✓(12)	✓(12)	✓(9)	✓(12)
Oscillation	✓	✓	✓	✓	✓	✓	✓	✓	✓	✓
Télécommande	✓	✗	✓	✓	✓	✓	✓	✓	✓	✓
Écran LED	✗	✗	✓	✓	✗	✓	✓	✓	✓	✓
Tactile	✗	✗	✓	✓	✗	✗	✗	✓	✓	✓
Fonction Ioniseur	✗	✗	✗	✗	✗	✓	✗	✓	✗	✗
Wi-Fi	✗	✗	✗	✗	✗	✗	✗	✗	✗	✗
Bladeless (sans pales)	✗	✗	✗	✗	✗	✗	✗	✗	✗	✗
Hauteur réglable	✗	✗	✗	✗	✗	✗	✗	✗	✗	✗
Anneau lumineux LED	✗	✗	✗	✗	✗	✗	✗	✗	✓	✗
Inclinaison réglable	✗	✗	✗	✗	✗	✗	✗	✗	✗	✗



ENERGYSILENCE
9190 SKYLINE
IONIC
CONNECTED

ENERGYSILENCE
9250 SKYLINE
SMART TILT

ENERGYSILENCE
9800 SKYLINE
BLADELESS
WHITE

ENERGYSILENCE
9800 SKYLINE
BLADELESS
BLACK

ENERGYSILENCE
9890 SKYLINE
BLADELESS

ENERGYSILENCE
9890 SKYLINE
BLADELESS DARK

ENERGYSILENCE
9850 SKYLINE
BLADELESS PRO

<i>Référence</i>	5972	8364	5926	5927	8311	8313	5991
<i>Puissance (W)</i>	60	45	26	26	50	50	26
<i>Hauteur (cm)</i>	102	107	96	96	99	99	96
<i>Hauteur (pouces)</i>	40	42	38	38	39	39	38
<i>Vitesses</i>	4	3	9	9	3	3	9
<i>Minuterie (h)</i>	✓(12)	✓(12)	✓(8)	✓(8)	✓(15)	✓(15)	✓(8)
<i>Oscillation</i>	✓	✓	✓	✓	✓	✓	✓
<i>Télécommande</i>	✓	✓	✓	✓	✓	✓	✓
<i>Écran LED</i>	✓	✓	✓	✓	✓	✓	✓
<i>Tactile</i>	✓	✓	✓	✓	✓	✓	✓
<i>Fonction Ioniseur</i>	✓	✗	✗	✗	✗	✗	✗
<i>Wi-Fi</i>	✓	✗	✗	✗	✗	✗	✗
<i>Bladeless (sans pales)</i>	✗	✗	✓	✓	✓	✓	✓
<i>Hauteur réglable</i>	✗	✗	✗	✗	✗	✗	✓
<i>Anneau lumineux LED</i>	✗	✗	✗	✗	✗	✗	✗
<i>Inclinaison réglable</i>	✗	✓	✗	✗	✗	✗	✗

Ventilateurs de sol

Puissance maximale : 50 W.

Diamètre : 30 cm.

Vitesses : 3.

Minuterie.

Oscillation.



*Les technologies et les performances peuvent varier en fonction du modèle de la gamme.

EnergySilence 4500 Power Box

Ventilateur de sol de 45 W, 12 pouces, 3 vitesses, minuterie, silencieux, facile à utiliser et sécurité maximale.

CARACTÉRISTIQUES :

45 W : moteur de grande puissance qui facilite la ventilation de la pièce dans laquelle le ventilateur est placé.

12 pouces : grand diamètre qui améliore la distribution de l'air grâce à ses 5 pales.

3 vitesses : choisissez entre les vitesses Low, Medium et High, qui vous permettent de régler l'intensité du flux d'air en fonction de vos besoins à tout moment.

Minuterie jusqu'à 1 heure : minuterie programmable jusqu'à un maximum d'une heure, qui vous permet de sélectionner le temps de fonctionnement souhaité, après quoi le ventilateur s'éteindra.

Grille giratoire multidirectionnelle pour une meilleure distribution de l'air et pour augmenter la sensation de fraîcheur dans la pièce.

Utilisation facile : contrôle pratique du ventilateur et sélection rapide et intuitive du mode de fonctionnement.

Sécurité maximale grâce à sa base robuste et stable et à sa grille qui empêche d'introduire les doigts dans le ventilateur.

EnergySilence Technology : obtenez une profonde sensation d'air frais instantanée avec un maximum de silence et de confort.

COMPOSITION :

Ventilateur, manuel d'instructions

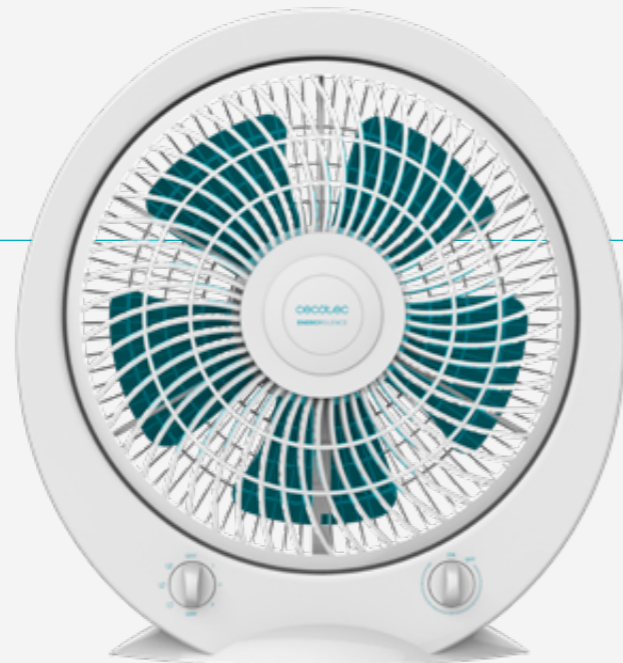

 42 x 14.5 x 42.5 cm 2.32 kg
42 x 14.5 x 42.5 cm 2.32 kg

 14 x 38 x 42 cm 1.78 kg

 220-240 V 50 Hz
45 W

 8435484083478 (Box)
18435484083475 (Master)
08347

EnergySilence 4500 Power Box Black

Ventilateur de sol de 45 W, 12 pouces, 3 vitesses, minuterie, silencieux, facile à utiliser et sécurité maximale.

CARACTÉRISTIQUES :

45 W : moteur de grande puissance qui facilite la ventilation de la pièce dans laquelle le ventilateur est placé.

12 pouces : grand diamètre qui améliore la distribution de l'air grâce à ses 5 pales.

3 vitesses : choisissez entre les vitesses Low, Medium et High, qui vous permettent de régler l'intensité du flux d'air en fonction de vos besoins à tout moment.

Minuterie jusqu'à 1 heure : minuterie programmable jusqu'à un maximum d'une heure, qui vous permet de sélectionner le temps de fonctionnement souhaité, après quoi le ventilateur s'éteindra.

Grille giratoire multidirectionnelle pour une meilleure distribution de l'air et pour augmenter la sensation de fraîcheur dans la pièce.

Utilisation facile : contrôle pratique du ventilateur et sélection rapide et intuitive du mode de fonctionnement.

Sécurité maximale grâce à sa base robuste et stable et à sa grille qui empêche d'introduire les doigts dans le ventilateur.

EnergySilence Technology : obtenez une profonde sensation d'air frais instantanée avec un maximum de silence et de confort.

COMPOSITION :

Ventilateur, manuel d'instructions

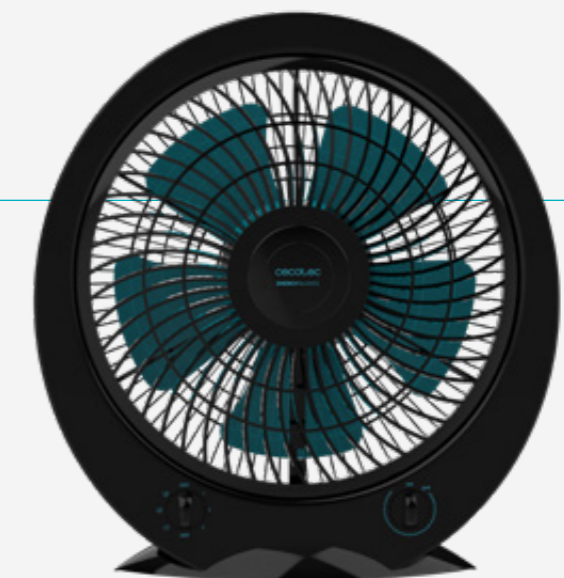

 43 x 14.5 x 42.5 cm 2.26 kg
43 x 14.5 x 42.5 cm 2.26 kg

 13.2 x 39.5 x 40.5 cm 1.73 kg

 220-240 V 50/60 Hz
45 W

 8435484046039 (Box)
18435484046036 (Master)
04603

Ventilateur de sol EnergySilence 6000 PowerBox

Ventilateur de sol avec 50 W de puissance, 5 pales et 12".

CARACTÉRISTIQUES :

EnergySilence Technology : obtenez une profonde sensation d'air frais instantanée avec un maximum de silence et de confort.

SuperFlow : puissant ventilateur avec 50 W qui rafraîchit facilement.

AirFlow5 : système formé par 5 pales de 30 cm/12" de diamètre qui garantit une diffusion maximale du débit d'air frais le plus efficacement possible. Profitez d'une fraîcheur maximale avec une consommation minimale.

3Speed Function : 3 vitesses de fonctionnement (basse-Nuit, moyenne-Eco et élevée Turbo) pour adapter l'intensité du débit d'air à vos besoins.

Copper Engine : moteur exclusif 100 % en cuivre, de haute efficacité, fiable et à la durabilité maximale. Il intègre le système de sécurité ThermoSafe pour prolonger la durée de vie du ventilateur et éviter des incidences et avaries.

MultiGyro : grille giratoire multidirectionnelle pour une meilleure circulation de l'air et pour augmenter la sensation de fraîcheur dans la pièce.

Total Control : système qui permet de sélectionner l'angle d'incidence du flux d'air grâce à son bloquant d'oscillation de la grille.

CoolTimer : minuterie programmable jusqu'à 120 minutes après lesquelles le ventilateur s'éteint automatiquement, pour vous apporter un meilleur confort.

Health&Safety : cet appareil répond à la norme en vigueur quant à la sécurité et à la protection de l'environnement, pour que vous preniez soin des vôtres et de votre environnement.

EasytoMove : il est léger pour faciliter son transport et son stockage grâce à ses dimensions compactes et à sa poignée intégrée.

Il est idéal pour être utilisé à la maison ou au travail, sans vous préoccuper du bruit ni de possibles distractions.

COMPOSITION :

Unité du ventilateur
Manuel d'instructions

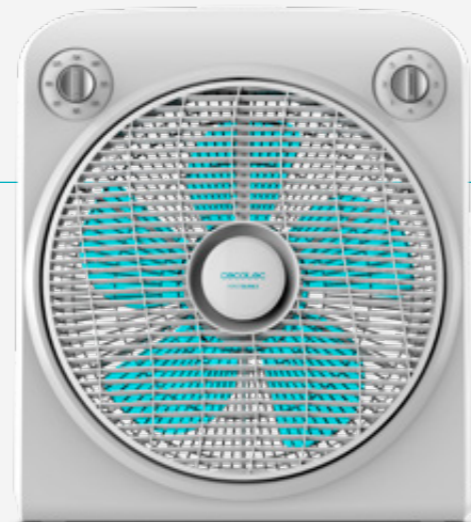

 44.5 x 16.7 x 38.5 cm 2 kg
38.5 x 16.7 x 44.5 cm 2 kg

 37.5 x 14 x 42 cm 1.85 kg

 220-240 V 50 Hz
50 W

 8435484059282 (Box)
18435484059289 (Master)
05928

Ventilateur de sol EnergySilence 6000 PowerBox Black

Ventilateur de sol avec 50 W de puissance, 5 pales et 12".

CARACTÉRISTIQUES :

EnergySilence Technology : obtenez une profonde sensation d'air frais instantanée avec un maximum de silence et de confort.

SuperFlow : puissant ventilateur avec 50 W qui rafraîchit facilement.

AirFlow5 : système formé par 5 pales de 30 cm/12" de diamètre qui garantit une diffusion maximale du débit d'air frais le plus efficacement possible. Profitez d'une fraîcheur maximale avec une consommation minimale.

3Speed Function : 3 vitesses de fonctionnement (basse-Nuit, moyenne-Eco et élevée Turbo) pour adapter l'intensité du débit d'air à vos besoins.

Copper Engine : moteur exclusif 100 % en cuivre, de haute efficacité, fiable et à la durabilité maximale. Il intègre le système de sécurité ThermoSafe pour prolonger la durée de vie du ventilateur et éviter des incidences et avaries.

MultiGyro : grille giratoire multidirectionnelle pour une meilleure circulation de l'air et pour augmenter la sensation de fraîcheur dans la pièce.

Total Control : système qui permet de sélectionner l'angle d'incidence du flux d'air grâce à son bloquant d'oscillation de la grille.

CoolTimer : minuterie programmable jusqu'à 120 minutes après lesquelles le ventilateur s'éteint automatiquement, pour vous apporter un meilleur confort.

Health&Safety : cet appareil répond à la norme en vigueur quant à la sécurité et à la protection de l'environnement, pour que vous preniez soin des vôtres et de votre environnement.

EasytoMove : il est léger pour faciliter son transport et son stockage grâce à ses dimensions compactes et à sa poignée intégrée.

Il est idéal pour être utilisé à la maison ou au travail, sans vous préoccuper du bruit ni de possibles distractions.

COMPOSITION :

Unité du ventilateur
Manuel d'instructions



 44.5 x 16.7 x 38.5 cm 2 kg
38.5 x 16.7 x 44.5 cm 2 kg

 37.5 x 14 x 42 cm 1.85 kg

 220-240 V 50 Hz
50 W

 8435484059299 (Box)
18435484059296 (Master)
05929



ENERGYSILENCE
4500 POWER BOX



ENERGYSILENCE
4500 POWER BOX
BLACK



ENERGYSILENCE
6000 POWERBOX



ENERGYSILENCE
6000 POWERBOX
BLACK

<i>Référence</i>	8347	4603	5928	5929
<i>Puissance (W)</i>	45	45	50	50
<i>Diamètre (cm)</i>	30	30	30	30
<i>Pales</i>	5	5	5	5
<i>Vitesses</i>	3	3	3	3
<i>Minuterie (h)</i>	1	1	2	2
<i>Oscillation</i>	✓	✓	✓	✓
<i>Écran LED</i>	✗	✗	✗	✗

Ventilateurs industriels

Puissance maximale : 120 W.

Diamètre : 50 cm max.

Vitesses : 3.

Oscillation.



EnergySilence 900 FloorFlow

Ventilateur industriel de 30 W, 9", 2 vitesses, 3 pales, utilisation facile et sécurité maximale.

CARACTÉRISTIQUES :

30 W : moteur de grande puissance qui facilite la ventilation de la pièce dans laquelle le ventilateur est placé.

9 pouces : grand diamètre qui améliore la distribution de l'air.

2 vitesses : choisissez le mode Low ou High et réglez l'intensité du flux d'air en fonction des besoins du moment.

3 pales aérodynamiques qui garantissent un flux d'air maximal de la manière la plus efficace.

Utilisation facile : contrôle pratique du ventilateur et sélection rapide et intuitive du mode de fonctionnement.

Sécurité maximale grâce à sa base robuste et stable et à sa grille qui empêche d'introduire les doigts dans le ventilateur.

COMPOSITION :

Ventilateur, Manuel d'instructions

 29 x 30.5 x 15 cm 1.57 kg
29 x 30.5 x 15 cm 1.57 kg

 14.5 x 28.5 x 29 cm 1.12 kg

 220-240 V 50-60 Hz
30 W

 8435484081979 (Box)
18435484081976 (Master)
08197



EnergySilence 1400 FloorFlow

Ventilateur industriel de 50 W, 14", 3 vitesses, 5 pales, utilisation facile et sécurité maximale.

CARACTÉRISTIQUES :

Puissance élevée : 50 W qui permettent de faciliter la ventilation de la pièce dans laquelle le ventilateur est placé.

Grand diamètre : ventilateur avec un diamètre de 14 pouces pour un débit d'air puissant.

3 vitesses : Low, Medium et High qui vous permettent de régler l'intensité du flux d'air en fonction des besoins du moment.

Design aérodynamique : 5 pales qui garantissent un flux d'air maximal de la manière la plus efficace.

Utilisation facile : contrôle pratique du ventilateur et sélection rapide et intuitive du mode de fonctionnement.

Sécurité maximale grâce à sa base stable et à sa grille qui empêche d'introduire les doigts dans le ventilateur.

COMPOSITION :

Ventilateur, manuel d'instructions

 43.5 x 13 x 42 cm 3 kg
43.5 x 13 x 42 cm 3 kg

 19 x 44 x 44 cm 2.1 kg

 220-240 V 50/60 Hz
50 W

 8435484082006 (Box)
18435484082003 (Master)
08200





EnergySilence 2000 FloorFlow

Ventilateur industriel de 90 W, 20", 3 vitesses, 5 pales, utilisation facile et sécurité maximale.

CARACTÉRISTIQUES :

Puissance élevée : 90 W qui permettent de faciliter la ventilation de la pièce dans laquelle le ventilateur est placé.

Grand diamètre : ventilateur avec un diamètre de 20 pouces pour un débit d'air puissant.
3 vitesses : Low, Medium et High qui vous permettent de régler l'intensité du flux d'air en fonction des besoins du moment.

Design aérodynamique : 5 pales qui garantissent un flux d'air maximal de la manière la plus efficace.

Utilisation facile : contrôle pratique du ventilateur et sélection rapide et intuitive du mode de fonctionnement.

Sécurité maximale grâce à sa base stable et à sa grille qui empêche d'introduire les doigts dans le ventilateur.

COMPOSITION :

Ventilateur, manuel d'instructions



59.5 x 14 x 57.5 cm 4 kg
59.5 x 14 x 57.5 cm 4 kg



25 x 60 x 60 cm 2.85 kg



220-240 V 50/60 Hz
90 W



8435484082013 (Box)
18435484082010 (Master)
08201

Ventilateur industriel EnergySilence 1000 Pro

Ventilateur industriel de 40 W, 12", 3 vitesses, 3 pales, utilisation facile, design élégant et sécurité maximale.

CARACTÉRISTIQUES :

Puissance élevée de 40 W qui facilite la ventilation de la pièce dans laquelle le ventilateur est placé.

Les 12" du ventilateur (30 cm) favorisent la sortie du flux d'air. Le ventilateur peut couvrir une ample zone.

Les 3 vitesses du ventilateur (Low, medium, high) vous permettent de régler l'intensité du flux d'air selon vos besoins.

Il possède 3 pales aérodynamiques afin de garantir un flux d'air maximal de la manière la plus efficace.

Utilisation très facile, rapide et intuitive.

Finition en acier qui confère au ventilateur un design élégant.

Sécurité maximale grâce à sa base robuste et stable et à sa grille qui empêche d'introduire les doigts dans le ventilateur.

COMPOSITION :

Unité du ventilateur
Manuel d'instructions

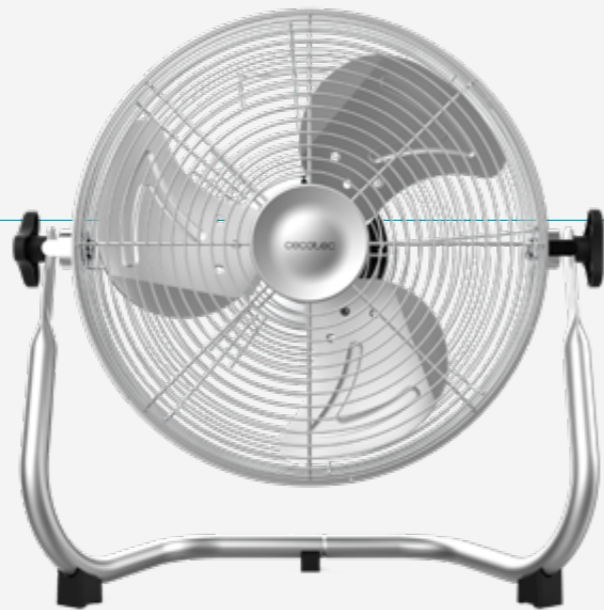

 42.4 x 43.7 x 20.5 cm 3.46 kg
42.4 x 20.5 x 43.7 cm 3.46 kg

 18.5 x 41.5 x 42 cm 2.82 kg

 220-240 ~ V 50 Hz
40 W

 8435484081801 (Box)
18435484081808 (Master)
08180

Ventilateur industriel EnergySilence 3000 Pro

Ventilateur industriel de 16" avec 3 pales, 90 W et 3 vitesses.

CARACTÉRISTIQUES :

Power Wind Pro : ventilateur professionnel à la puissance maximale qui permet d'obtenir un grand flux d'air grâce à la qualité de ses matériaux et à son design.

AirFlow3 : système formé par 3 pales métalliques de 40 cm/16" de diamètre qui garantit une diffusion maximale du débit d'air frais le plus efficacement possible..

EnergySilence Technology : obtenez une profonde sensation d'air frais instantanée avec un maximum de silence et de confort.

Copper Engine : moteur exclusif 100 % en cuivre, de haute efficacité, fiable et à la durabilité maximale. Il intègre le système de sécurité ThermoSafe pour prolonger la durée de vie du ventilateur et éviter des incidences et avaries.

3Speed Function : vous pouvez choisir entre ses 3 vitesses de fonctionnement (basse, moyenne et élevée) pour adapter l'intensité du débit d'air à vos besoins.

Total Control : inclinaison ajustable en appuyant simplement sur le cache du ventilateur, pour s'adapter à chaque utilisateur et situation.

Security System : système de sécurité intégral formé par les éléments suivants :

- Grille de sécurité qui empêche l'accès aux pales.

- Base de grande stabilité.

Health&Safety : cet appareil répond à la norme en vigueur quant à la sécurité et à la protection de l'environnement, pour que vous preniez soin des vôtres et de votre environnement.

Finitions métalliques de qualité maximale pour garantir les meilleures prestations dans les environnements les plus exigeants : industriels, commerciaux et en extérieurs.

COMPOSITION :

Unité du ventilateur
Manuel d'instructions

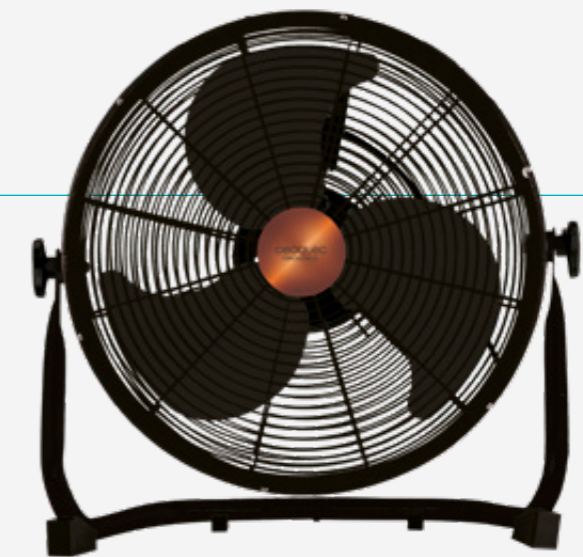

 47.3 x 19.5 x 47.5 cm 5 kg
47.5 x 19.5 x 47.3 cm 5 kg

 52 x 19 x 52 cm 4.04 kg

 220-240 V 50 Hz
90 W

 8435484059336 (Box)
18435484059333 (Master)
05933

Ventilateur industriel EnergySilence 4100 Pro

Ventilateur industriel 18" avec 3 pales et 100 W.

CARACTÉRISTIQUES :

Power Wind Pro : ventilateur professionnel à la puissance maximale qui permet d'obtenir un grand flux d'air grâce à la qualité de ses matériaux et à son design.

AirFlow3 Pro : système formé par 3 pales métalliques de 45 cm/18" de diamètre qui garantit une diffusion maximale du débit d'air frais le plus efficacement possible.

EnergySilence Technology : obtenez une profonde sensation d'air frais instantanée avec un maximum de silence et de confort.

Copper Engine : moteur exclusif 100 % en cuivre, de haute efficacité, fiable et à la durabilité maximale. Il possède le système de sécurité ThermoSafe pour prolonger la durée de vie du ventilateur et éviter des incidences et avaries.

3Speed Function : vous pouvez choisir entre ses 3 vitesses de fonctionnement (Eco, Normale et Turbo) pour adapter l'intensité du flux d'air à vos besoins.

Total Control : inclinaison ajustable en appuyant simplement sur le cache du ventilateur, pour s'adapter à chaque utilisateur et situation.

Security System : système de sécurité intégral formé par les éléments suivants :

- Grille de sécurité qui empêche l'accès aux pales.
- Base de grande stabilité.

Health&Safety : cet appareil répond à la norme en vigueur quant à la sécurité et à la protection de l'environnement, pour que vous preniez soin des vôtres et de votre environnement.

Finition à la qualité maximale pour garantir les meilleures prestations dans les environnements les plus exigeants : industriels, commerciaux et extérieurs.

COMPOSITION :

Unité du ventilateur
Manuel d'instructions

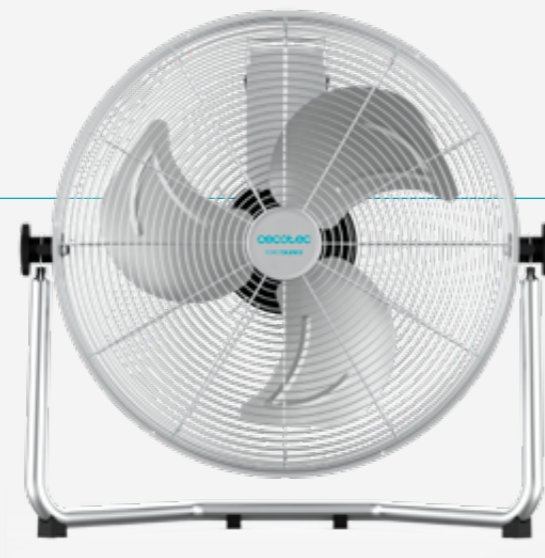

 52.5 x 19.5 x 54.5 cm 5.7 kg
54.5 x 19.5 x 52.5 cm 5.7 kg

 57 x 21 x 56 cm 4.52 kg

 220-240 V 50 Hz
100 W

 8435484059343 (Box)
18435484059340 (Master)
05934

Ventilateur industriel EnergySilence 4300 Pro

Ventilateur industriel 18" avec 3 pales et 110 W.

CARACTÉRISTIQUES :

Power Wind Pro : ventilateur professionnel à la puissance maximale de 110 W qui permet d'obtenir un grand flux d'air grâce à la qualité de ses matériaux et à son design.

AirFlow3 Pro : système formé par 3 pales métalliques de 45 cm/18" de diamètre qui garantit une diffusion maximale du débit d'air frais le plus efficacement possible.

EnergySilence Technology : obtenez une profonde sensation d'air frais instantanée avec un maximum de silence et de confort.

Copper Engine : moteur exclusif 100 % en cuivre, de haute efficacité, fiable et à la durabilité maximale. Il possède le système de sécurité ThermoSafe pour prolonger la durée de vie du ventilateur et éviter des incidences et avaries.

3Speed Function : vous pouvez choisir entre ses 3 vitesses de fonctionnement (Eco, Normale et Turbo) pour adapter l'intensité du flux d'air à vos besoins.

Total Control : inclinaison ajustable en appuyant simplement sur le cache du ventilateur, pour s'adapter à chaque utilisateur et situation.

Security System : système de sécurité intégral formé par les éléments suivants :

- Grille de sécurité qui empêche l'accès aux pales.
- Base de grande stabilité.

Health&Safety : cet appareil répond à la norme en vigueur quant à la sécurité et à la protection de l'environnement, pour que vous preniez soin des vôtres et de votre environnement.

Finitions chromées à la qualité maximale pour garantir les meilleures prestations dans les environnements les plus exigeants : industriels, commerciaux et extérieurs.

COMPOSITION :

Unité du ventilateur
Manuel d'instructions

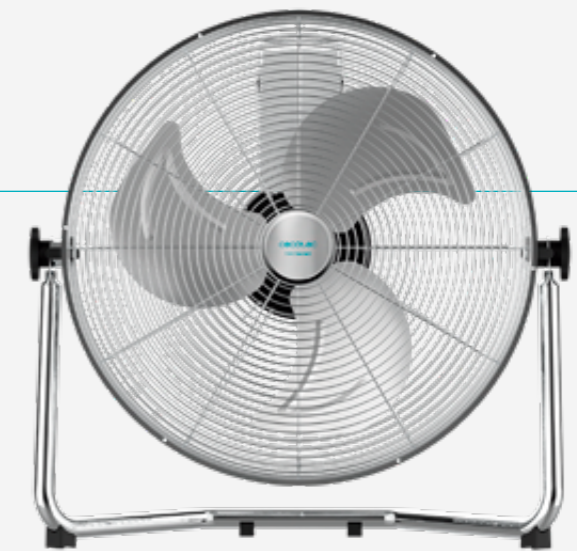

 52 x 19 x 52 cm 5.3 kg
52 x 19 x 52 cm 5.3 kg

 57 x 16 x 59 cm 4.2 kg

 220-240 V 50 Hz
110 W

 8435484059350 (Box)
18435484059357 (Master)
05935

Ventilateur industriel EnergySilence 4500 Gyro Pro

Ventilateur industriel 18" avec 3 pales et 110 W.

CARACTÉRISTIQUES :

Power Wind Pro : ventilateur professionnel à la puissance maximale de 110 W qui permet d'obtenir un grand flux d'air grâce à la qualité de ses matériaux et à son design.

RotateGyro : innovant mode d'oscillation des pales pour apporter un meilleur angle et offrir une ample zone de fraîcheur.

AirFlow3 Pro : système formé par 3 pales métalliques de 45 cm/18" de diamètre qui garantit une diffusion maximale du débit d'air frais le plus efficacement possible.

EnergySilence Technology : obtenez une profonde sensation d'air frais instantanée avec un maximum de silence et de confort.

Copper Engine : moteur exclusif 100 % en cuivre, de haute efficacité, fiable et à la durabilité maximale. Il possède le système de sécurité ThermoSafe pour prolonger la durée de vie du ventilateur et éviter des incidences et avaries.

3Speed Function : vous pouvez choisir entre ses 3 vitesses de fonctionnement (Eco, Normale et Turbo) pour adapter l'intensité du flux d'air à vos besoins.

Total Control : inclinaison ajustable en appuyant simplement sur le cache du ventilateur, pour s'adapter à chaque utilisateur et situation.

Security System : système de sécurité intégral formé par une grille de sécurité qui empêche l'accès aux pales et une base de grande stabilité.

Health&Safety : cet appareil répond à la norme en vigueur quant à la sécurité et à la protection de l'environnement, pour que vous preniez soin des vôtres et de votre environnement.

Finitions chromées à la qualité maximale pour garantir les meilleures prestations dans les environnements les plus exigeants : industriels, commerciaux et extérieurs.

COMPOSITION :

Unité du ventilateur
Manuel d'instructions

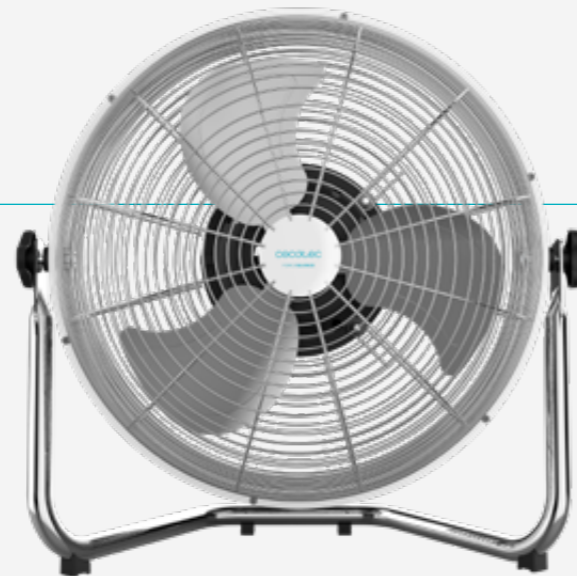

 53 x 30 x 54.5 cm 6.7 kg
54.5 x 30 x 53 cm 6.7 kg

 61 x 30 x 50 cm 5.2 kg

 220-240 V 50 Hz
110 W

 8435484059367 (Box)
18435484059364 (Master)
05936

Ventilateur industriel EnergySilence 5000 Pro

Ventilateur industriel 20" avec 3 pales et 120 W.

CARACTÉRISTIQUES :

Power Wind Pro : ventilateur professionnel à la puissance maximale de 120 W qui permet d'obtenir un grand flux d'air grâce à la qualité de ses matériaux et à son design.

AirFlow3 Pro : système formé par 3 pales métalliques de 51 cm/ 20" de diamètre qui garantit une diffusion maximale du débit d'air frais le plus efficacement possible.

EnergySilence Technology : obtenez une profonde sensation d'air frais instantanée avec un maximum de silence et de confort.

Copper Engine : moteur exclusif 100 % en cuivre, de haute efficacité, fiable et à la durabilité maximale. Il possède le système de sécurité ThermoSafe pour prolonger la durée de vie du ventilateur et éviter des incidences et avaries.

3Speed Function : vous pouvez choisir entre ses 3 vitesses de fonctionnement (Eco, Normale et Turbo) pour adapter l'intensité du flux d'air à vos besoins.

Total Control : inclinaison ajustable en appuyant simplement sur le cache du ventilateur, pour s'adapter à chaque utilisateur et situation.

Security System : système de sécurité intégral formé par une grille de sécurité qui empêche l'accès aux pales et une base de grande stabilité.

ChromeDesign : design avec lignes élégantes et finitions chromées qui s'adapte à tous les styles.

Health&Safety : cet appareil répond à la norme en vigueur quant à la sécurité et à la protection de l'environnement, pour que vous preniez soin des vôtres et de votre environnement.

Finitions métalliques de qualité maximale pour garantir les meilleures prestations dans les environnements les plus exigeants : industriels, commerciaux et en extérieurs.

COMPOSITION :

Unité du ventilateur
Manuel d'instructions



 56.5 x 19.5 x 58.5 cm 6.35 kg
58.5 x 19.5 x 56.5 cm 6.35 kg

 61 x 23 x 59 cm 5.2 kg

 220-240 V 50 Hz
120 W

 8435484059374 (Box)
18435484059371 (Master)
05937



ENERGYSILENCE 1000 PRO ENERGYSILENCE 3000 PRO

<i>Référence</i>	8180	5933
<i>Puissance (W)</i>	40	90
<i>Diamètre (cm)</i>	30	40
<i>Pales</i>	3	3
<i>Vitesses</i>	3	3
<i>Finition</i>	Acier	Noire
<i>Oscillation</i>	✗	✗



ENERGYSILENCE 4100 PRO ENERGYSILENCE 4300 PRO ENERGYSILENCE 4500 GYRO PRO ENERGYSILENCE 5000 PRO

	5934	5935	5936	5937
<i>Puissance (W)</i>	100	110	110	120
<i>Diamètre (cm)</i>	45	45	45	50
<i>Pales</i>	3	3	3	3
<i>Vitesses</i>	3	3	3	3
<i>Finition</i>	Acier	Chromée	Chromée	Chromée
<i>Oscillation</i>	✗	✗	✓	✗



ENERGYSILENCE 900 FLOORFLOW ENERGYSILENCE 1400 FLOORFLOW ENERGYSILENCE 2000 FLOORFLOW

<i>Référence</i>	8197	8200	8201
<i>Puissance (W)</i>	30	50	90
<i>Diamètre (pouces)</i>	9	14	20
<i>Diamètre (cm)</i>	23	36	50
<i>Pales</i>	3	5	5
<i>Vitesses</i>	2	3	3
<i>Oscillation</i>	✗	✗	✗

Ventilateurs de table

Puissance maximale : 40 W.

Diamètre : 12 cm max.

Vitesses : 3-4

Oscillation.



EnergySilence 400 RetroDesk Pink

Ventilateur de table de 8" style rétro rose avec 25 W et 4 pales.

CARACTÉRISTIQUES :

25 W : moteur de grande puissance qui facilite la ventilation de la pièce dans laquelle le ventilateur est placé.

8 pouces : grand diamètre qui améliore la distribution de l'air.

4 pales aérodynamiques pour garantir un flux d'air frais maximal de la manière la plus efficace.

2 vitesses qui vous permettent de régler l'intensité du flux d'air selon vos besoins.

Design soigné : il s'intégrera parfaitement à votre décoration intérieure grâce à son design élégant et minimaliste.

Utilisation facile : contrôle pratique du ventilateur et sélection rapide et intuitive du mode de fonctionnement.

Sécurité maximale grâce à sa base robuste et stable et à sa grille qui empêche d'introduire les doigts dans le ventilateur.

COMPOSITION :

Ventilateur de table, Manuel d'instructions

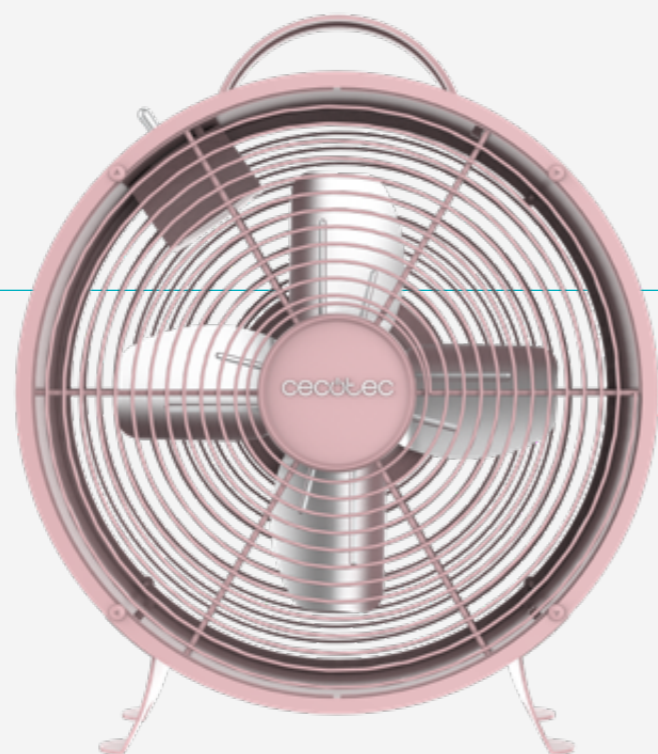

 28.5 x 14.9 x 33.5 cm 2 kg
58 x 31 x 34 cm 8.3 kg

 10.5 x 26.5 x 31 cm 1.64 kg

 220-240V V 50 Hz
25 W

 8435484082105 (Box)
18435484082102 (Master)
08210

EnergySilence 400 RetroDesk Beige

Ventilateur de table de 8" style rétro beige avec 25 W et 4 pales.

CARACTÉRISTIQUES :

25 W : moteur de grande puissance qui facilite la ventilation de la pièce dans laquelle le ventilateur est placé.

8 pouces : grand diamètre qui améliore la distribution de l'air.

4 pales aérodynamiques pour garantir un flux d'air frais maximal de la manière la plus efficace.

2 vitesses qui vous permettent de régler l'intensité du flux d'air selon vos besoins.

Design soigné : il s'intégrera parfaitement à votre décoration intérieure grâce à son design élégant et minimaliste.

Utilisation facile : contrôle pratique du ventilateur et sélection rapide et intuitive du mode de fonctionnement.

Sécurité maximale grâce à sa base robuste et stable et à sa grille qui empêche d'introduire les doigts dans le ventilateur.

COMPOSITION :

Ventilateur de table, Manuel d'instructions

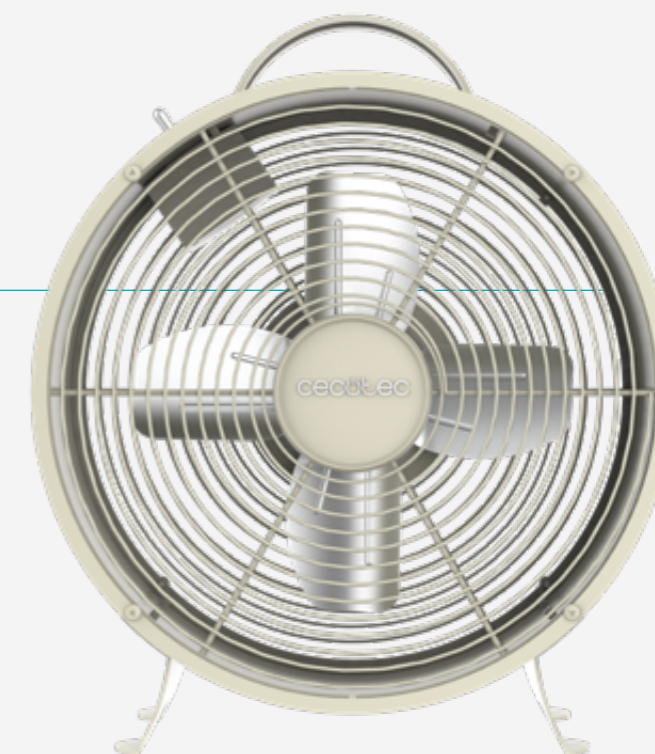

 28.5 x 14.5 x 33.5 cm 1.9 kg
58 x 30 x 34 cm 8.26 kg

 11 x 26.5 x 31 cm 1.6 kg

 220-240 V 50 Hz
25 W

 8435484082112 (Box)
18435484082119 (Master)
08211

EnergySilence 400 RetroDesk Green

Ventilateur de table de 8" style rétro vert avec 25 W et 4 pales.

CARACTÉRISTIQUES :

25 W : moteur de grande puissance qui facilite la ventilation de la pièce dans laquelle le ventilateur est placé.

8 pouces : grand diamètre qui améliore la distribution de l'air.

4 pales aérodynamiques pour garantir un flux d'air frais maximal de la manière la plus efficace.

2 vitesses qui vous permettent de régler l'intensité du flux d'air selon vos besoins.

Design soigné : il s'intégrera parfaitement à votre décoration intérieure grâce à son design élégant et minimaliste.

Utilisation facile : contrôle pratique du ventilateur et sélection rapide et intuitive du mode de fonctionnement.

Sécurité maximale grâce à sa base robuste et stable et à sa grille qui empêche d'introduire les doigts dans le ventilateur.

COMPOSITION :

Ventilateur de table, Manuel d'instructions

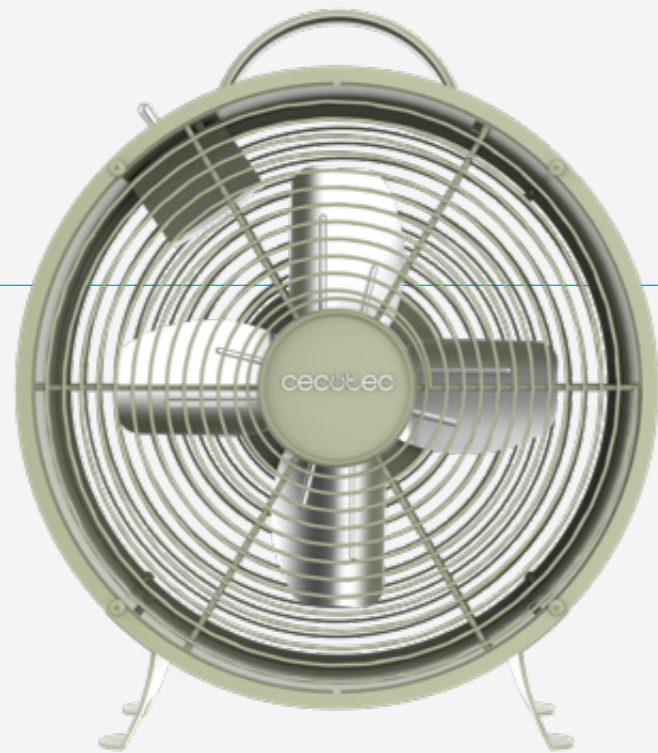

 28.5 x 14.5 x 33.5 cm 1.9 kg
58.5 x 30 x 34 cm 8.26 kg

 11 x 26.5 x 31 cm 1.62 kg

 220-240 V 50/60 Hz
25 W

 8435484082129 (Box)
18435484082126 (Master)
08212



Ventilateur de table EnergySilence 600 WoodDesk

Ventilateur de table de 12" avec 40 W et finition en bois, 3 vitesses, oscillation, silencieux, hauteur ajustable, 4 pales et sécurité maximale.

CARACTÉRISTIQUES :

Grande puissance de 40 W qui facilite la ventilation de la pièce qui, avec son moteur en cuivre, apporte au ventilateur de la qualité, de l'efficacité et de la durabilité, en plus de collaborer à son processus de ventilation.

Les 12" du ventilateur (30 cm) favorisent la sortie du flux d'air. Le ventilateur peut couvrir une ample zone.

Les 3 vitesses du ventilateur (Low, Medium, High) vous permettent de régler l'intensité du flux d'air selon vos besoins.

Oscillation automatique qui facilite la distribution de l'air frais dans la pièce où il se trouve.

EnergySilence Technology : obtenez une profonde sensation d'air frais instantanée avec un maximum de silence et de confort

Il possède 4 pales aérodynamiques afin de garantir un flux d'air maximal de la manière la plus efficace.

Design élégant grâce à sa finition en bois, idéal pour toutes les pièces de la maison.

Sécurité maximale grâce à sa base robuste et stable et à sa grille qui empêche d'introduire les doigts dans le ventilateur.

COMPOSITION :

Unité du ventilateur
Manuel d'instructions



 46.5 x 13.5 x 34 cm 3.2 kg
46.5 x 13.5 x 34 cm 3.2 kg

 25.5 x 33 x 45 cm 2.57 kg

 220-240 V 50-60 Hz
40 W

 8435484082303 (Box)
18435484082300 (Master)
08230

Ventilateur de table EnergySilence 610 SteelDesk

Ventilateur de table de 12" avec 40 W et finition en acier, 3 vitesses, oscillation, silencieux, hauteur ajustable, 4 pales et sécurité maximale.

CARACTÉRISTIQUES :

Grande puissance de 40 W qui facilite la ventilation de la pièce qui, avec son moteur en cuivre, apporte au ventilateur de la qualité, de l'efficacité et de la durabilité, en plus de collaborer à son processus de ventilation.

Les 12" du ventilateur (30 cm) favorisent la sortie du flux d'air. Le ventilateur peut couvrir une ample zone.

Les 3 vitesses du ventilateur (Low, Medium, High) vous permettent de régler l'intensité du flux d'air selon vos besoins.

Oscillation automatique qui facilite la distribution de l'air frais dans la pièce où il se trouve.

EnergySilence Technology : obtenez une profonde sensation d'air frais instantanée avec un maximum de silence et de confort.

Il possède 4 pales aérodynamiques afin de garantir un flux d'air maximal de la manière la plus efficace.

Design élégant grâce à sa finition en acier, idéal pour toutes les pièces de la maison.

Sécurité maximale grâce à sa base robuste et stable et à sa grille qui empêche d'introduire les doigts dans le ventilateur.

COMPOSITION :

Unité du ventilateur
Manuel d'instructions



 46.5 x 14 x 34.5 cm 3.2 kg
46.5 x 14 x 34.5 cm 3.2 kg

 25.5 x 33 x 45 cm 2.57 kg

 220-240 V 50-60 Hz
40 W

 8435484082310 (Box)
18435484082317 (Master)
08231

Ventilateur de table EnergySilence 620 RetroDesk

Ventilateur de table de 12" avec 40 W et finition chromée, 3 vitesses, oscillation, silencieux, hauteur ajustable, 4 pales et sécurité maximale.

CARACTÉRISTIQUES :

Grande puissance de 40 W qui facilite la ventilation de la pièce qui, avec son moteur en cuivre, apporte au ventilateur de la qualité, de l'efficacité et de la durabilité, en plus de collaborer à son processus de ventilation.

Les 12" du ventilateur (30 cm) favorisent la sortie du flux d'air. Le ventilateur peut couvrir une ample zone.

Les 3 vitesses du ventilateur (Low, Medium, High) vous permettent de régler l'intensité du flux d'air selon vos besoins.

Oscillation automatique qui facilite la distribution de l'air frais dans la pièce où il se trouve.

EnergySilence Technology : obtenez une profonde sensation d'air frais instantanée avec un maximum de silence et de confort

Il possède 4 pales aérodynamiques afin de garantir un flux d'air maximal de la manière la plus efficace.

Design élégant grâce à sa finition chromée, idéal pour toutes les pièces de la maison.

Sécurité maximale grâce à sa base robuste et stable et à sa grille qui empêche d'introduire les doigts dans le ventilateur.

COMPOSITION :

Unité du ventilateur
Manuel d'instructions

 34 x 13,5 x 46,2 cm 3,5 kg
34 x 13,5 x 46,2 cm 3,5 kg

 25,5 x 33 x 45 cm 2,57 kg

 220-240 V 50-60 Hz
40 W

 8435484082327 (Box)
18435484082324 (Master)
08232



EnergySilence 800 RetroDesk Pink

Ventilateur de table de 8" style rétro rose avec 20 W et inclinaison réglable.

CARACTÉRISTIQUES :

20 W : moteur de grande puissance qui facilite la ventilation de la pièce dans laquelle le ventilateur est placé.

8 pouces : grand diamètre qui améliore la distribution de l'air.

3 pales aérodynamiques qui garantissent un flux d'air maximal de la manière la plus efficace. Hauteur réglable pour obtenir un grand débit d'air dans la direction souhaitée.

2 vitesses qui vous permettent de régler l'intensité du flux d'air selon vos besoins.

Design soigné : il s'intégrera parfaitement à votre décoration intérieure grâce à son design élégant et minimaliste.

Utilisation facile : contrôle pratique du ventilateur et sélection rapide et intuitive du mode de fonctionnement.

Sécurité maximale grâce à sa base robuste et stable et à sa grille qui empêche d'introduire les doigts dans le ventilateur.

COMPOSITION :

Ventilateur de table, Manuel d'instructions

 35,5 x 30 x 27 cm 2,5 kg
35,5 x 30 x 27 cm 2,54 kg

 19 x 35 x 33 cm 1,95 kg

 220-240 V 50/60 Hz
20 W

 8435484082075 (Box)
18435484082072 (Master)
08207



EnergySilence 800 RetroDesk Beige

Ventilateur de table de 8" style rétro beige avec 20 W et inclinaison réglable.

CARACTÉRISTIQUES :

20 W : moteur de grande puissance qui facilite la ventilation de la pièce dans laquelle le ventilateur est placé.

8 pouces : grand diamètre qui améliore la distribution de l'air.

3 pales aérodynamiques qui garantissent un flux d'air maximal de la manière la plus efficace.

Hauteur réglable pour obtenir un grand débit d'air dans la direction souhaitée.

2 vitesses qui vous permettent de régler l'intensité du flux d'air selon vos besoins.

Design soigné : il s'intégrera parfaitement à votre décoration intérieure grâce à son design élégant et minimaliste.

Utilisation facile : contrôle pratique du ventilateur et sélection rapide et intuitive du mode de fonctionnement.

Sécurité maximale grâce à sa base robuste et stable et à sa grille qui empêche d'introduire les doigts dans le ventilateur.

COMPOSITION :

Ventilateur de table, Manuel d'instructions



 35.5 x 30 x 27 cm 2.5 kg
35.5 x 30 x 27 cm 2.5 kg

 19 x 35 x 33 cm 1.95 kg

 220-240 V 50/60 Hz
20 W

 8435484082082 (Box)
18435484082089 (Master)
08208

EnergySilence 800 RetroDesk Green

Ventilateur de table de 8" style rétro vert avec 20 W et inclinaison réglable.

CARACTÉRISTIQUES :

20 W : moteur de grande puissance qui facilite la ventilation de la pièce dans laquelle le ventilateur est placé.

8 pouces : grand diamètre qui améliore la distribution de l'air.

edit

3 pales aérodynamiques qui garantissent un flux d'air maximal de la manière la plus efficace.

Hauteur réglable pour obtenir un grand débit d'air dans la direction souhaitée.

2 vitesses qui vous permettent de régler l'intensité du flux d'air selon vos besoins.

Design soigné : il s'intégrera parfaitement à votre décoration intérieure grâce à son design élégant et minimaliste.

Utilisation facile : contrôle pratique du ventilateur et sélection rapide et intuitive du mode de fonctionnement.

Sécurité maximale grâce à sa base robuste et stable et à sa grille qui empêche d'introduire les doigts dans le ventilateur.

COMPOSITION :

Ventilateur de table, Manuel d'instructions



 35.5 x 30 x 27 cm 2.5 kg
35.5 x 30 x 27 cm 2.5 kg

 19 x 35 x 33 cm 1.95 kg

 220-240 V 50/60 Hz
20 W

 8435484082099 (Box)
18435484082096 (Master)
08209

EnergySilence 1000 RetroDesk Wood

Ventilateur de table en bois de 10" avec 20 W de puissance et 3 pales.

CARACTÉRISTIQUES :

20 W : moteur de grande puissance qui facilite la ventilation de la pièce dans laquelle le ventilateur est placé.

10 pouces : grand diamètre qui améliore la distribution de l'air.

3 vitesses qui vous permettent de régler l'intensité du flux d'air selon vos besoins.

Hauteur réglable pour obtenir un grand débit d'air dans la direction souhaitée.

3 pales aérodynamiques pour garantir un flux d'air frais maximal de la manière la plus efficace.

Design soigné : il s'intégrera parfaitement à votre décoration intérieure grâce à son design élégant et minimaliste.

COMPOSITION :

Ventilateur, manuel d'instructions



 36 x 21,5 x 36,5 cm 2,82 kg
36 x 21,5 x 36,5 cm 2,82 kg

 22 x 32 x 40 cm 2,26 kg

 220-240 V 50/60 Hz
20 W

 8435484083508 (Box)
18435484083505 (Master)
08350

EnergySilence 1090 RetroDesk Design

Ventilateur de table rétro de 40 W et 12 pouces avec 3 pales, 3 vitesses, oscillation et inclinaison réglable.

CARACTÉRISTIQUES :

40 W : moteur de grande puissance qui facilite la ventilation de la pièce dans laquelle le ventilateur est placé.

12 pouces : grand diamètre qui améliore la distribution de l'air.

3 pales aérodynamiques en EVA pour une grande polyvalence et une sécurité maximale, assurant un flux d'air frais maximum de la manière la plus efficace possible.

Design soigné : il s'intégrera parfaitement à votre décoration intérieure grâce à son design élégant et minimaliste.

3 vitesses : Low, Medium et High qui permettent de régler l'intensité du flux d'air en fonction des besoins de chaque moment.

Oscillation à 80° qui permet de contrôler totalement la direction d'air dans la pièce où se trouve le ventilateur.

Hauteur réglable pour obtenir un grand débit d'air dans la direction souhaitée.

Utilisation facile : contrôle pratique du ventilateur et sélection rapide et intuitive du mode de fonctionnement.

COMPOSITION :

Ventilateur de table, Manuel d'instructions

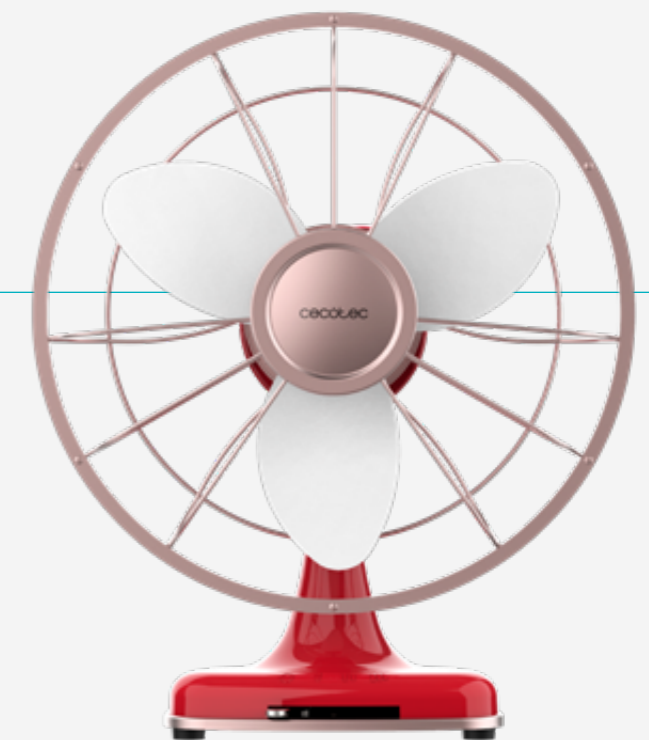

 36,5 x 28 x 45 cm 4 kg
36,5 x 28 x 45 cm 4 kg

 42 x 35 x 38 cm 2,81 kg

 220-240 V 50/60 Hz
40 W

 8435484082198 (Box)
18435484082195 (Master)
08219

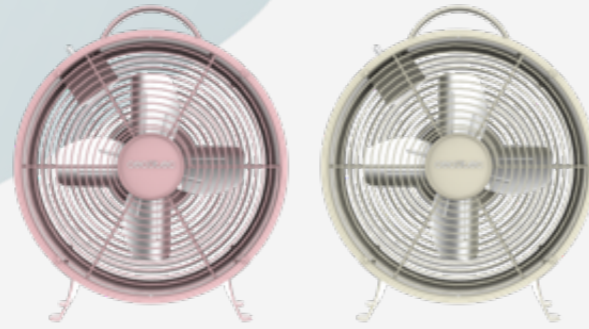

ENERGYSILENCE
400 RETRODESK
PINK

ENERGYSILENCE
400 RETRODESK
BEIGE

Référence	8210	8211
Puissance (W)	25	25
Diamètre (pouces)	8	8
Diamètre (cm)	20	20
Pales	4	4
Vitesses	2	2
Finition	Rose	Beige
Oscillation	✗	✗

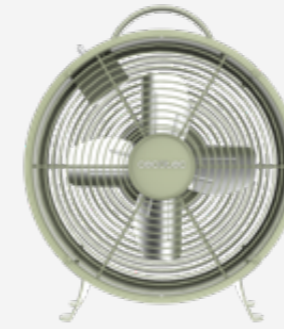

ENERGYSILENCE
400 RETRODESK
GREEN



ENERGYSILENCE
600 WOODDESK



ENERGYSILENCE
610 STEELDESK



ENERGYSILENCE
620 RETRODESK

Référence	8212	8230	8231	8232
Puissance (W)	25	40	40	40
Diamètre (pouces)	8	12	12	12
Diamètre (cm)	20	30	30	30
Pales	4	4	4	4
Vitesses	2	3	3	3
Finition	Verte	Bois	Métal	Chromée
Oscillation	✗	✓	✓	✓

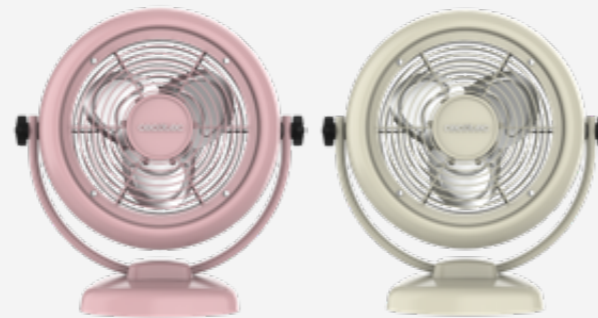

ENERGYSILENCE
800 RETRODESK
PINK

ENERGYSILENCE
800 RETRODESK
BEIGE



ENERGYSILENCE
800 RETRODESK
GREEN



ENERGYSILENCE
1000 RETRODESK
WOOD



ENERGYSILENCE
1090 RETRODESK
DESIGN

Référence	8207	8208	8209	8350	8219
Puissance (W)	20	20	20	20	40
Diamètre (pouces)	8	8	8	10	12
Diamètre (cm)	20	20	20	25	30
Pales	3	3	3	3	3
Vitesses	2	2	2	3	3
Finition	Rose	Beige	Verte	Bois	EVA
Oscillation	✗	✗	✗	✗	✓

Ventilateur de table sans fil

Diamètre : 20 cm max.

Vitesses : 4.

Oscillation.

Contrôle tactile.

Anneau lumineux LED.

EnergySilence 2000 Portable Desk

Ventilateur de table à batterie de 2000 mAh, avec oscillation automatique et inclinaison réglable.

CARACTÉRISTIQUES :

Grande autonomie : utilisez votre ventilateur sans fil pendant longtemps grâce à sa batterie de 2000 mAh qui offre une grande autonomie.

6 pouces : grand diamètre qui améliore la distribution de l'air.

Sélecteur : réglez l'intensité du débit d'air grâce à son sélecteur.

Oscillation automatique qui facilite la distribution de l'air frais dans la pièce où il se trouve.

Mode brise naturelle : une fois la vitesse sélectionnée, le ventilateur assure une ventilation douce et confortable.

Hauteur réglable pour obtenir un grand débit d'air dans la direction souhaitée.

COMPOSITION :

Ventilateur, manuel d'instructions, câble type C



 17 x 12 x 24.5 cm 1 kg
54 x 51 x 51 cm 20 kg

 12 x 17 x 24 cm 0.46 kg

 220 V 50 Hz
6 W

 8435484083546 (Box)
18435484083543 (Master)
08354

EnergySilence 4000 Portable Desk

Ventilateur de table avec batterie de 4000 mAh, contrôle tactile et 4 vitesses.

CARACTÉRISTIQUES :

Grande autonomie : utilisez votre ventilateur sans fil pendant longtemps grâce à sa batterie de 4000 mAh qui offre une grande autonomie.

6 pouces : grand diamètre qui améliore la distribution de l'air.

Contrôle tactile : contrôlez toutes ses fonctions en une simple touche.

4 vitesses qui vous permettent de régler l'intensité du flux d'air selon vos besoins.

Mode brise naturelle : une fois la vitesse sélectionnée, le ventilateur assure une ventilation douce et confortable.

Hauteur réglable pour obtenir un grand débit d'air dans la direction souhaitée.

COMPOSITION :

Ventilateur, manuel d'instructions, câble micro USB

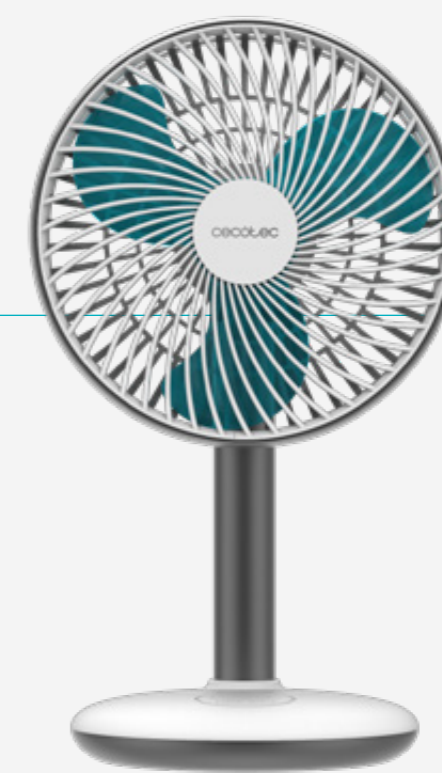

 18 x 14 x 29 cm 0.8 kg
74 x 37 x 30 cm 9.1 kg

 14 x 17 x 29 cm 0.5 kg

 220-240 V 50/60 Hz
5 W

 8435484081986 (Box)
18435484081983 (Master)
08198

EnergySilence 4000 Portable Desk Dark

Ventilateur de table avec batterie de 4000 mAh, contrôle tactile et 4 vitesses.

CARACTÉRISTIQUES :

Grande autonomie : utilisez votre ventilateur sans fil pendant longtemps grâce à sa batterie de 4000 mAh qui offre une grande autonomie.

6 pouces : grand diamètre qui améliore la distribution de l'air.

Contrôle tactile : contrôlez toutes ses fonctions en une simple touche.

4 vitesses qui vous permettent de régler l'intensité du flux d'air selon vos besoins.

Mode brise naturelle : une fois la vitesse sélectionnée, le ventilateur assure une ventilation douce et confortable.

Hauteur réglable pour obtenir un grand débit d'air dans la direction souhaitée.

COMPOSITION :

Ventilateur, manuel d'instructions, câble micro USB



 18 x 14,5 x 29 cm 0.83 kg
74,5 x 37 x 30 cm 9.08 kg

 14 x 17 x 29 cm 0.48 kg

 220-240 V 50/60 Hz
5 W

 8435484086523 (Box)
18435484086520 (Master)
08652

EnergySilence 8000 Portable Light Desk

Ventilateur de table avec batterie de 8000 mAh, oscillation à 360°, anneau lumineux avec 3 teintes et 4 vitesses.

CARACTÉRISTIQUES :

Grande autonomie : utilisez votre ventilateur sans fil pendant longtemps grâce à sa batterie de 8000 mAh qui offre une grande autonomie.

8 pouces : grand diamètre qui améliore la distribution de l'air.

Anneau lumineux LED : choisissez entre 3 intensités lumineuses.

Oscillation à 360° qui facilite la distribution de l'air frais dans la pièce où il se trouve.

4 vitesses qui vous permettent de régler l'intensité du flux d'air selon vos besoins.

Hauteur réglable : grand débit d'air dans la direction souhaitée.

Système de suspension : placez-le où vous voulez en toute sécurité.

COMPOSITION :

Ventilateur, manuel d'instructions, câble type C



 25 x 10,5 x 32 cm 1.3 kg
64 x 51 x 34 cm 14 kg

 9 x 21 x 30 cm 0.78 kg

 220 V 50 Hz
10 W

 8435484083553 (Box)
18435484083550 (Master)
08355



ENERGYSILENCE
2000 PORTABLE
DESK



ENERGYSILENCE
4000 PORTABLE
DESK



ENERGYSILENCE
4000 PORTABLE
DESK DARK



ENERGYSILENCE
8000 PORTABLE
LIGHT DESK

<i>Référence</i>	8354	8198	8652	8355
<i>Batterie (mAh)</i>	2000	4000	4000	8000
<i>Diamètre (pouces)</i>	6	6	6	8
<i>Diamètre (cm)</i>	15	15	15	20
<i>Vitesses</i>	-	4	4	4
<i>Minuterie (h)</i>	✗	✗	✗	✗
<i>Oscillation</i>	✓	✗	✗	✓
<i>Tactile</i>	✗	✓	✓	✗
<i>Anneau lumineux LED</i>	✗	✗	✗	✓

Ventilateurs circulateurs

Moteur DC.

Puissance maximale : 45 W.

Diamètre : 20 cm max.

Vitesses : 3-7.

Batterie : 4000 mAh.

Oscillation.

Inclinaison réglable.



EnergySilence 800 Cyclone Desk

Ventilateur de table de 45 W avec oscillation et inclinaison réglable.

CARACTÉRISTIQUES :

45 W : moteur de grande puissance qui facilite la ventilation de la pièce dans laquelle le ventilateur est placé.

8 pouces : grand diamètre qui améliore la distribution de l'air.

3 vitesses qui vous permettent de régler l'intensité du flux d'air selon vos besoins.

Oscillation à 60° automatique qui facilite la distribution de l'air frais dans la pièce où il se trouve.

Inclinaison réglable jusqu'à 90° pour obtenir un grand débit d'air dans la direction souhaitée.

Utilisation facile : contrôle pratique du ventilateur et sélection rapide et intuitive du mode de fonctionnement.

COMPOSITION :

Ventilateur, manuel d'instructions



 30.5 x 22 x 21 cm 1.7 kg
21 x 22 x 30.5 cm 1.7 kg

 20 x 20 x 28.2 cm 1.32 kg

 220-240 V 50 Hz
45 W

 8435484082204 (Box)
18435484082201 (Master)
08220

EnergySilence 800 Cyclone Desk Portable

Ventilateur de table à batterie de 4000 mAh avec moteur DC, oscillation et inclinaison réglable.

CARACTÉRISTIQUES :

Grande puissance de 10 W qui facilite la ventilation de la pièce et qui apporte au ventilateur de la qualité, de l'efficacité et de la durabilité, en plus de collaborer à son processus de ventilation d'une façon silencieuse et en réduisant la consommation d'énergie.

6 pouces : grand diamètre qui améliore la distribution de l'air.

Grande autonomie : utilisez votre ventilateur sans fil pendant longtemps grâce à sa batterie de 4000 mAh qui offre une grande autonomie.

5 vitesses qui vous permettent de régler l'intensité du flux d'air selon vos besoins.

Oscillation automatique à 60° qui facilite la distribution de l'air frais dans la pièce où il se trouve.

Inclinaison réglable jusqu'à 90° pour obtenir un grand débit d'air dans la direction souhaitée.

COMPOSITION :

Ventilateur, manuel d'instructions



 20 x 17 x 26 cm 1.1 kg
63 x 52 x 55 cm 22.1 kg

 17 x 20 x 28 cm 866 g

 220 V 50 Hz
10 W

 8435484083539 (Box)
18435484083536 (Master)
08353



ENERGYSILENCE 800 CYCLONE
DESK



ENERGYSILENCE 800 CYCLONE DESK
PORTABLE

<i>Référence</i>	8220	8353
<i>Puissance (W)</i>	45	10
<i>Diamètre (pouces)</i>	8	6
<i>Diamètre (cm)</i>	20	15
<i>Pales</i>	3	7
<i>Vitesses</i>	3	5
<i>Batterie (mAh)</i>	✗	✓(4000 mAh)
<i>Moteur DC</i>	✗	✓
<i>Oscillation</i>	✓	✓
<i>Inclinaison</i>	✓	✓

Ventilateurs muraux

Puissance maximale : 50 W.

Diamètre : 41 cm.

Vitesses : 3.

Télécommande.

Minuterie.

Oscillation.



EnergySilence 4500 Power Wall

Ventilateur mural de 16" avec 50 W, 3 vitesses et 4 pales. Utilisation facile.

CARACTÉRISTIQUES :

Puissance élevée de 50 W qui facilite la ventilation de la pièce dans laquelle le ventilateur est placé.

18 pouces (45 cm) : grand diamètre pour une meilleure distribution de l'air.

4 pales aérodynamiques conçues pour maximiser le flux d'air et garantir un débit constant d'air frais.

utilisation facile : contrôlez toutes les fonctions du ventilateur de manière plus pratique et accessible grâce à sa chaîne.

3 vitesses : Low, Medium et High qui vous permettent de régler l'intensité du flux d'air selon vos besoins.

Montage facile : montage rapide et facile, car le ventilateur dispose de tous les éléments nécessaires à son installation.

COMPOSITION :

Ventilateur, manuel d'instructions

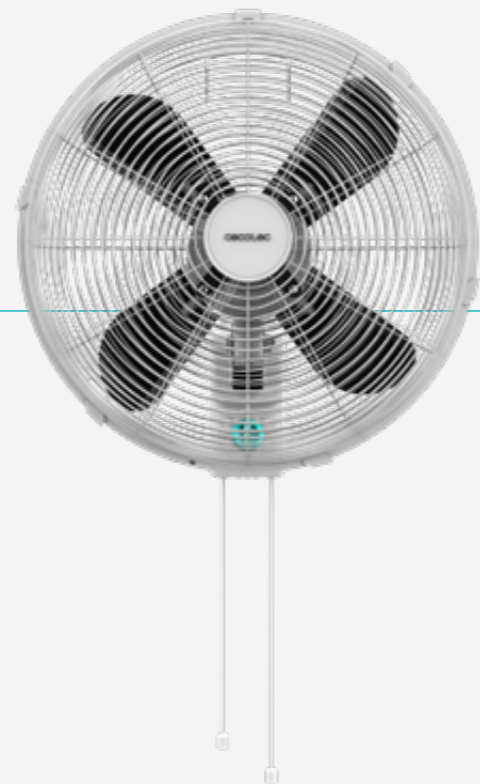

 45.2 x 21 x 45.2 cm 4.63 kg
45.2 x 21 x 45.2 cm 4.63 kg

 33 x 45 x 45 cm 3.68 kg

 220-240 V 50Hz Hz
50 W

 8435484083485 (Box)
18435484083482 (Master)
08348

EnergySilence 4500 Power Wall Black

Ventilateur mural de 16" avec 50 W, 3 vitesses et 4 pales. Utilisation facile.

CARACTÉRISTIQUES :

Puissance élevée de 50 W qui facilite la ventilation de la pièce dans laquelle le ventilateur est placé.

16 pouces (30 cm) : grand diamètre pour une meilleure distribution de l'air.

4 pales aérodynamiques conçues pour maximiser le flux d'air et garantir un débit constant d'air frais.

utilisation facile : contrôlez toutes les fonctions du ventilateur de manière plus pratique et accessible grâce à sa chaîne.

3 vitesses : 3 vitesses (Low, Medium, High) qui vous permettent de régler l'intensité du flux d'air selon vos besoins.

Montage facile : montage rapide et facile, car le ventilateur dispose de tous les éléments nécessaires à son installation.

COMPOSITION :

Ventilateur, manuel d'instructions

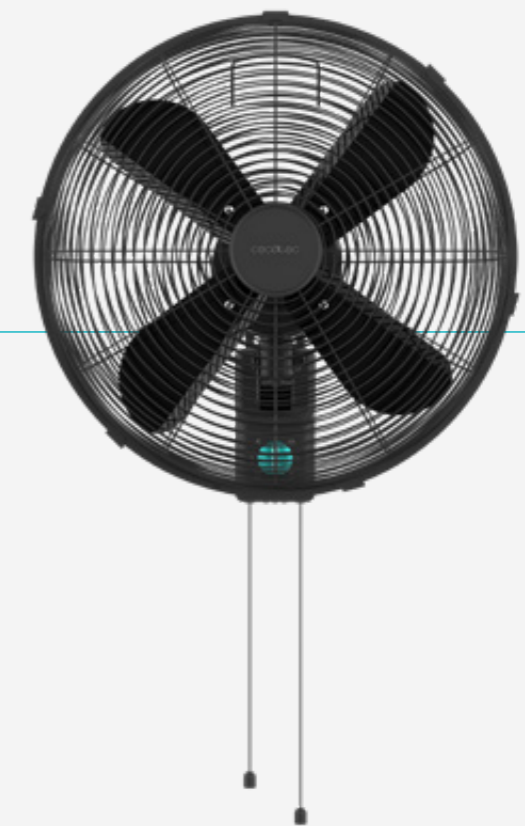

 45.5 x 21 x 45.5 cm
45.5 x 21 x 45.5 cm

 33 x 45 x 45 cm 3.68 kg

 220-240 V 50 Hz
50 W

 8435484086530 (Box)
18435484086537 (Master)
08653

EnergySilence 4500 Power Wall Control

Ventilateur mural de 16" et 50 W avec minuterie, contrôle à distance et écran.

CARACTÉRISTIQUES :

Puissance élevée de 50 W qui facilite la ventilation de la pièce dans laquelle le ventilateur est placé.

18 pouces (45 cm) : grand diamètre pour une meilleure distribution de l'air.

4 pales aérodynamiques conçues pour maximiser le flux d'air et garantir un débit constant d'air frais.

Écran LED et télécommande : contrôlez confortablement ses fonctions et affichez les fonctions que vous avez sélectionnées sur son écran LED.

3 vitesses : Low, Medium et High qui vous permettent de régler l'intensité du flux d'air selon vos besoins.

Minuterie programmable jusqu'à un maximum de 8 heures, qui vous permet de sélectionner le temps de fonctionnement souhaité et d'éteindre le ventilateur.

Oscillation automatique qui facilite la distribution de l'air frais dans la pièce où il se trouve.

Montage facile : montage rapide et facile, car le ventilateur dispose de tous les éléments nécessaires à son installation.

COMPOSITION :

Ventilateur, manuel d'instructions, télécommande, pile (2xAAA) non incluse

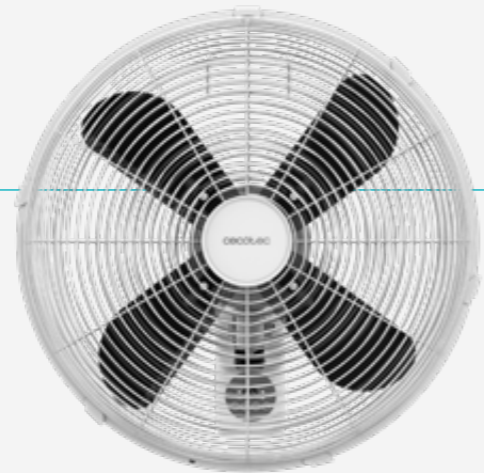

 45.5 x 21 x 45.5 cm 4.67 kg
45.5 x 21 x 45.5 cm 4.67 kg

 33 x 45 x 45 cm 3.72 kg

 220-240 V 50 Hz
50 W

 8435484083492 (Box)
18435484083499 (Master)
08349

EnergySilence 4500 Power Wall Control Black

Ventilateur mural de 16" et 50 W avec minuterie, contrôle à distance et écran.

CARACTÉRISTIQUES :

Puissance élevée de 50 W qui facilite la ventilation de la pièce dans laquelle le ventilateur est placé.

18 pouces (45 cm) : grand diamètre pour une meilleure distribution de l'air.

4 pales aérodynamiques conçues pour maximiser le flux d'air et garantir un débit constant d'air frais.

Écran LED et télécommande : contrôlez confortablement ses fonctions et affichez les fonctions que vous avez sélectionnées sur son écran LED.

3 vitesses : Low, Medium et High qui vous permettent de régler l'intensité du flux d'air selon vos besoins.

Minuterie programmable jusqu'à un maximum de 8 heures, qui vous permet de sélectionner le temps de fonctionnement souhaité et d'éteindre le ventilateur.

Oscillation automatique qui facilite la distribution de l'air frais dans la pièce où il se trouve.

Montage facile : montage rapide et facile, car le ventilateur dispose de tous les éléments nécessaires à son installation.

COMPOSITION :

Ventilateur, manuel d'instructions, télécommande, pile (2xAAA) non incluse



 45.2 x 21 x 45.2 cm 4.68 kg
45.2 x 21 x 45.2 cm 4.68 kg

 33 x 45 x 45 cm 3.72 kg

 220-240 V 50/60 Hz
50 W

 8435484046046 (Box)
18435484046043 (Master)
04604



ENERGYSILENCE
4500 POWER
WALL



ENERGYSILENCE
4500 POWER
WALL BLACK



ENERGYSILENCE
4500 POWER
WALL CONTROL



ENERGYSILENCE
4500 POWER
WALL CONTROL
BLACK

<i>Référence</i>	8348	8653	8349	4604
<i>Puissance (W)</i>	50	50	50	50
<i>Diamètre (pouces)</i>	16	16	16	16
<i>Diamètre (cm)</i>	41	41	41	41
<i>Pales</i>	4	4	4	4
<i>Vitesses</i>	3	3	3	3
<i>Écran LED</i>	✗	✗	✓	✓
<i>Minuterie (h)</i>	✗	✗	✓(8)	✓(8)
<i>Télécommande</i>	✗	✗	✓	✓
<i>Oscillation</i>	✗	✗	✓	✓

Ventilateurs de plafond

Moteur DC.

Puissance maximale : 93 W.

Vitesses : 3-6.

Minuterie.

Lampe.

Fonction Été-Hiver.

Télécommande.

Télécommande et application.





Ventilateur de plafond EnergySilence Aero 350

Ventilateur de plafond 32" avec 6 pales réversibles et 50 W.

CARACTÉRISTIQUES :

Grande puissance de 50 W, avec moteur en cuivre au rendement élevé qui augmente le débit d'air et la sensation de fraîcheur avec une fiabilité et une durabilité maximales.

Grand diamètre de 32" (82 cm) qui augmente la distribution d'air frais dans la pièce.

Le ventilateur possède une lampe qui le transforme en un pratique équipement hybride.

Obtenez une lumière et une atmosphère parfaite chez vous efficacement et de manière accessible (ampoule non incluse).

Vous pouvez choisir entre ses 3 vitesses de fonctionnement pour adapter l'intensité du débit d'air à vos besoins (Low, Medium et High).

Système formé par 6 pales totalement innovantes, aérodynamiques et de grand diamètre, conçues pour maximiser le flux d'air et garantir un débit constant d'air frais.

Design soigné avec lignes élégantes qui s'adapte parfaitement à la décoration de votre maison. Ses pales complètement réversibles permettent de choisir entre ses deux options à tout moment.

Le ventilateur est doté d'un système d'inversion de la rotation du moteur pour assurer la fonction été/hiver. Un interrupteur permet de sélectionner le sens de rotation des pales, dans un sens en été pour générer une brise agréable et dans le sens opposé en hiver pour souffler au sol l'air chaud concentré dans le plafond, parfait pour compléter votre système de chauffage.

Facile à utiliser grâce à son interrupteur avec chaînette. Contrôlez toutes les fonctions du ventilateur de manière plus pratique et accessible.

COMPOSITION :

Unité du ventilateur
Kit de montage
Manuel d'instructions

 24 x 20.5 x 39 cm 5.85 kg
39 x 20.5 x 24 cm 5.85 kg

 81 x 81 x 37 cm 5.2 kg

 230 V 50 Hz
50 W

 8435484059381 (Box)
18435484059388 (Master)
05938



EnergySilence Aero 360 / 365 / 3600 Vision



05939

05963

05964

05965



05966

05967

05968

08366

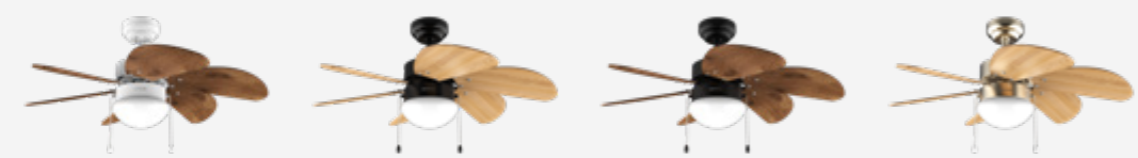

08367

08368

08369

08370



08371

Ventilateur de plafond EnergySilence Aero 360

Ventilateur de plafond 36" avec 6 pales réversibles, 50 W et fonction Été/Hiver.

CARACTÉRISTIQUES :

Grande puissance de 50 W, avec moteur en cuivre au rendement élevé qui augmente le débit d'air et la sensation de fraîcheur avec une fiabilité et une durabilité maximales.

Son grand diamètre de 92 cm (36") augmente la distribution d'air frais dans la pièce.

Le ventilateur possède une lampe qui le transforme en un pratique équipement hybride.

Obtenez une lumière et une atmosphère parfaite chez vous efficacement et de manière accessible (ampoule non incluse).

Vous pouvez choisir entre ses 3 vitesses de fonctionnement pour adapter l'intensité du débit d'air à vos besoins (Low, Medium et High).

Système formé par 6 pales totalement innovantes, aérodynamiques et de grand diamètre, conçues pour maximiser le flux d'air et garantir un débit constant d'air frais.

Design soigné avec lignes élégantes qui s'adapte parfaitement à la décoration de votre maison. Ses pales complètement réversibles permettent de choisir entre ses deux options à tout moment.

Le ventilateur est doté d'un système d'inversion de la rotation du moteur pour assurer la fonction été/hiver. Un interrupteur permet de sélectionner le sens de rotation des pales, dans un sens en été pour générer une brise agréable et dans le sens opposé en hiver pour souffler au sol l'air chaud concentré dans le plafond, parfait pour compléter votre système de chauffage.

Facile à utiliser grâce à son interrupteur avec chaînette. Contrôlez toutes les fonctions du ventilateur de manière plus pratique et accessible.

COMPOSITION :

Unité du ventilateur
Kit de montage
Manuel d'instructions

 24.1 x 20.5 x 38.5 cm 5.8 kg
38.5 x 20.5 x 24.1 cm 5.8 kg

 91 x 91 x 37 cm 4.9 kg

 230 V 50 Hz
50 W

 8435484059398 (Box)
18435484059395 (Master)
05939



EnergySilence Aero 3600 Vision Full



08447



08448

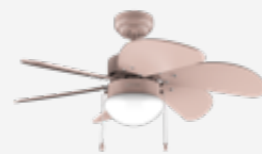

08449



08450



08451



08452



08453

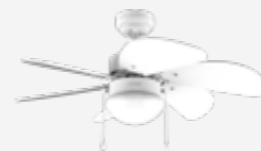

08454

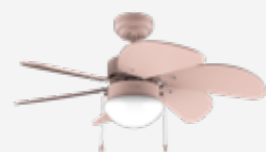

08455

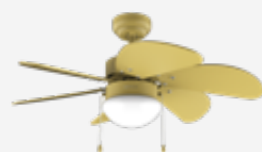

08456



08457



08458

EnergySilence Aero 3600 Vision Full SunLight

Ventilateur de plafond de 50 W et 36" avec lampe, 3 vitesses, 6 pales réversibles et mode hiver-été. Facile à utiliser.

CARACTÉRISTIQUES :

Grande puissance de 50 W, avec moteur en cuivre au rendement élevé qui augmente le débit d'air et la sensation de fraîcheur avec une fiabilité et une durabilité maximales.

Grand diamètre de 36" (92 cm) qui augmente la distribution d'air frais dans la pièce.

Lampe intégrée : obtenez une lumière et une atmosphère parfaites chez vous de manière efficace (ampoule non incluse).

3 vitesses de fonctionnement : Low, Medium et High pour adapter l'intensité du débit d'air à vos besoins.

6 pales innovantes et aérodynamiques conçues pour maximiser le flux d'air et garantir un débit constant d'air frais.

Design élégant qui s'intégrera parfaitement à la décoration de votre maison. Ses pales complètement réversibles permettent de choisir entre ses deux options à tout moment.

Été/Hiver : ce ventilateur est doté d'un système d'inversion de la rotation du moteur pour garantir la fonction Été/Hiver. Vous pourrez choisir de profiter d'une brise agréable en été ou, au contraire, de faire descendre l'air chaud vers le bas et de compléter ainsi votre système de chauffage en hiver.

Utilisation facile : allumez le ventilateur à l'aide de la chaîne et contrôlez ainsi toutes ses fonctions.

COMPOSITION :

Unité du ventilateur
kit de montage
Manuel d'instructions



x 90 x 38 cm



220-240 V 50 Hz
50 W



8435484084475 (Box)
18435484084472 (Master)
08447



EnergySilence Aero 450

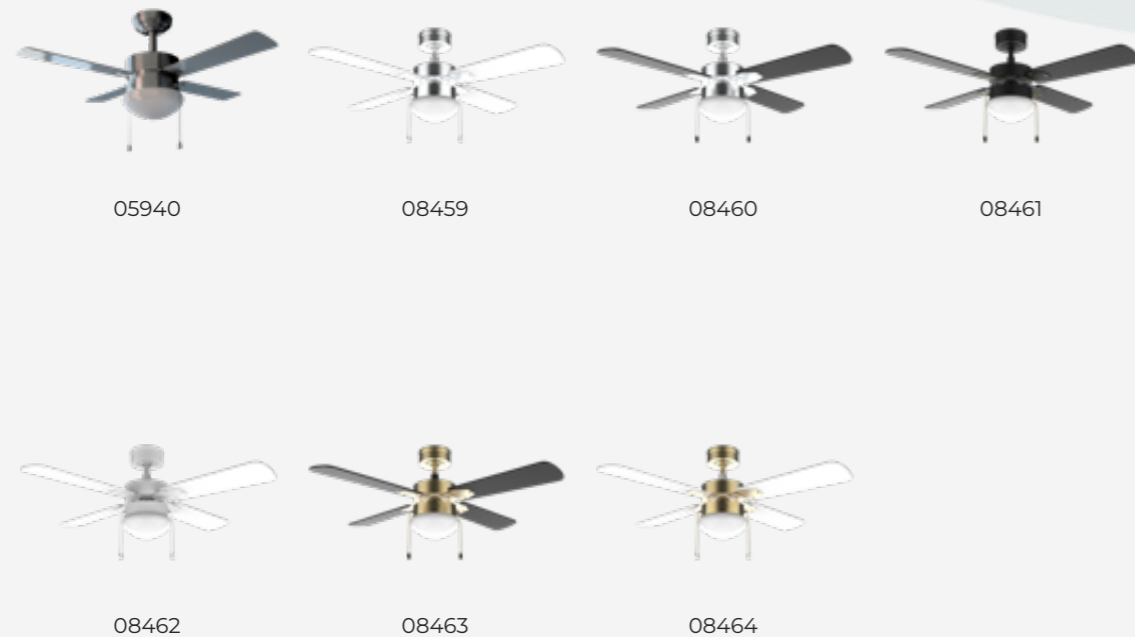

Ventilateur de plafond EnergySilence Aero 450

Ventilateur de plafond de 42" avec 4 pales réversibles, 50 W et fonction Été/Hiver.

CARACTÉRISTIQUES :

Grande puissance de 50 W, avec moteur en cuivre au rendement élevé qui augmente le débit d'air et la sensation de fraîcheur avec une fiabilité et une durabilité maximales.

Son grand diamètre de 106 cm (42") augmente la distribution d'air frais dans la pièce.

Le ventilateur possède une lampe qui le transforme en un pratique équipement hybride.

Obtenez une lumière et une atmosphère parfaite chez vous efficacement et de manière accessible (ampoule non incluse).

Vous pouvez choisir entre ses 3 vitesses de fonctionnement pour adapter l'intensité du débit d'air à vos besoins (Low, Medium et High).

Système formé par 4 pales totalement innovantes, aérodynamiques et de grand diamètre, conçues pour maximiser le flux d'air et garantir un débit constant d'air frais.

Design soigné avec lignes élégantes qui s'adapte parfaitement à la décoration de votre maison. Ses pales complètement réversibles permettent de choisir entre ses deux options à tout moment.

Le ventilateur est doté d'un système d'inversion de la rotation du moteur pour assurer la fonction été/hiver. Un interrupteur permet de sélectionner le sens de rotation des pales, dans un sens en été pour générer une brise agréable et dans le sens opposé en hiver pour souffler au sol l'air chaud concentré dans le plafond, parfait pour compléter votre système de chauffage.

Facile à utiliser grâce à son interrupteur avec chaînette. Contrôlez toutes les fonctions du ventilateur de manière plus pratique et accessible.

COMPOSITION :

Unité du ventilateur
Kit de montage
Manuel d'instructions

 26.5 x 23.5 x 45 cm 5.7 kg
45 x 23.5 x 26.5 cm 5.7 kg

 106 x 106 x 38 cm 5 kg

 230 V 50 Hz
50 W

 8435484059404 (Box)
18435484059401 (Master)
05940



EnergySilence Aero 4260 / 4260 Full



Ventilateur de plafond EnergySilence Aero 4260 SunLight

Ventilateur de plafond de 40 W et 42" avec un moteur DC, une lampe LED, une télécommande sans fil, une minuterie, 6 vitesses et 5 pales réversibles.

CARACTÉRISTIQUES :

Grande puissance de 32 W, avec moteur en cuivre au rendement élevé qui augmente le débit d'air et la sensation de fraîcheur avec une fiabilité et une durabilité maximales. Son moteur DC à courant continu améliore le fonctionnement du ventilateur, augmentant ainsi son efficacité et générant moins de consommation électrique. De plus, il est très silencieux.

Son grand diamètre de 106 cm (42") augmente la distribution d'air frais dans la pièce.

Le ventilateur possède une lampe LED qui le transforme en un pratique équipement hybride. Obtenez une lumière et une atmosphère parfaites chez vous efficacement et de manière accessible. Sélectionnez parmi ses 3 couleurs disponibles.

Utilisation pratique et facile grâce à sa télécommande sans fil. Utilisez-la pour contrôler le ventilateur en toute simplicité.

Sa minuterie vous permet de sélectionner jusqu'à 8 heures de fonctionnement, après lesquelles le ventilateur s'éteint.

Vous pourrez choisir entre 6 vitesses de fonctionnement pour adapter l'intensité du débit d'air à vos besoins.

Système formé par 5 pales totalement innovantes, aérodynamiques et de grand diamètre, conçues pour maximiser le flux d'air et garantir un débit constant d'air frais.

Le ventilateur est doté d'un système d'inversion de la rotation du moteur pour assurer la fonction été/hiver. Un interrupteur permet de sélectionner le sens de rotation des pales, dans un sens en été pour générer une brise agréable et dans le sens opposé en hiver pour souffler au sol l'air chaud concentré dans le plafond, parfait pour compléter votre système de chauffage. Contrôlez-le en toute simplicité depuis sa télécommande.

COMPOSITION :

Unité du ventilateur
Télécommande
Kit de montage
Manuel d'instructions

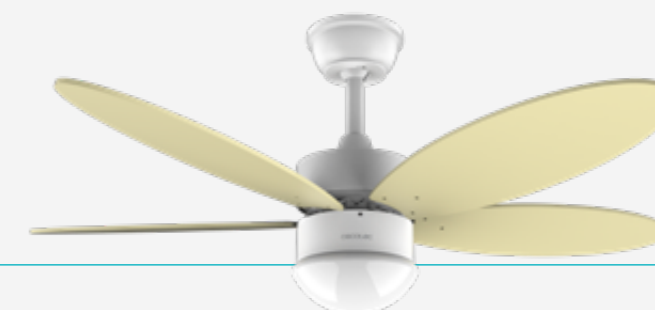

 48.5 x 20.5 x 23.7 cm 5.9 kg
48.5 x 20.5 x 23.7 cm 5.9 kg

 106 x 106 x 41 cm 5.1 kg

 220-240 V 50/60 Hz
40Motor-18Led W

 8435484059978 (Box)
18435484059975 (Master)
05997



EnergySilence Aero 3050



08465



08466



08467



08468



08469



EnergySilence Aero 3050 Sky

Ventilateur de plafond de 35 W et 36" avec moteur DC, lampe LED, télécommande, minuterie, 6 vitesses et 3 pales.

CARACTÉRISTIQUES :

Moteur de 35 W à courant continu qui améliore le fonctionnement du ventilateur, en augmentant son efficacité et en réduisant la consommation d'électricité. De plus, il est très silencieux.

36 pouces : grand diamètre qui permet une grande couverture d'air frais dans la pièce où le ventilateur est placé.

Lampe LED de 18 W avec laquelle vous pourrez obtenir de la lumière et une atmosphère parfaite dans votre maison de la manière la plus efficace en choisissant parmi ses 3 teintes disponibles.

Télécommande : contrôle pratique et facile grâce à sa télécommande. Utilisez-la pour contrôler le ventilateur en toute simplicité.

Minuterie jusqu'à 8 heures : minuterie programmable qui vous permet de sélectionner jusqu'à 8 heures de fonctionnement et d'éteindre le ventilateur.

6 vitesses : choisissez parmi ses 6 vitesses de fonctionnement pour adapter l'intensité du débit d'air à vos besoins.

3 pales : système formé par 3 pales aérodynamiques, conçues pour maximiser le flux d'air et garantir un débit constant d'air frais.

Été/Hiver : ce ventilateur est doté d'un système d'inversion de la rotation du moteur pour garantir la fonction Été/Hiver. Grâce à la rotation des pales dans le sens des aiguilles d'une montre, vous pourrez profiter d'une brise agréable en été et, dans le sens inverse, le ventilateur poussera l'air chaud du plafond vers le sol pour compléter votre système de chauffage en hiver.

COMPOSITION :

Unité du ventilateur
Télécommande sans fil
Kit de montage
Manuel d'instructions



230 V 50 Hz
MOTOR 35 LED 18 W



8435484084659 (Box)
18435484084656 (Master)
08465



EnergySilence Aero 4600 Helicopter

Ventilateur de plafond en forme d'hélicoptère avec moteur DC de 35 W, lampe LED de 32 W, 4 pales, 6 vitesses, 39", minuterie jusqu'à 8 heures, fonction Hiver/Été.

CARACTÉRISTIQUES :

Design pour enfants : découvrez une innovation en termes d'éclairage et de confort avec ce ventilateur en forme d'hélicoptère, une combinaison unique de lampe et de ventilateur conçue spécialement pour les plus petits membres de la famille.

Grande puissance : son moteur DC au rendement élevé de 36 W permet d'augmenter le débit d'air et la sensation de fraîcheur avec une fiabilité et une durabilité maximales.

Son grand diamètre de 39 pouces (100 cm) permet d'augmenter la couverture d'air frais dans la pièce, mais aussi d'ajouter une touche spéciale à la décoration de votre maison.

Lampe LED : obtenez de la lumière et une atmosphère parfaite dans votre maison de la manière la plus efficace grâce à sa lampe LED de 32 W intégrée. Sa lampe sera parfaite pour éclairer les petits moments de lecture et les nuits de rêves magiques.

Minuterie : sélectionnez entre 1, 2, 4 et jusqu'à 8 heures de fonctionnement. Une fois le temps sélectionné écoulé, le ventilateur s'éteindra automatiquement.

6 vitesses de fonctionnement : choisissez entre les vitesses Low, Medium et High et adaptez l'intensité du débit d'air en fonction de vos préférences.

4 pales aérodynamiques conçues pour maximiser le flux d'air et garantir un débit constant d'air frais.

Été/Hiver : ce ventilateur est doté d'un système d'inversion de la rotation du moteur pour garantir la fonction Été/Hiver. Grâce à la rotation des pales dans le sens des aiguilles d'une montre, vous pourrez profiter d'une brise agréable en été et, dans le sens inverse, le ventilateur poussera l'air chaud du plafond vers le sol pour compléter votre système de chauffage en hiver.

COMPOSITION :

Ventilateur, télécommande, kit de montage, manuel d'instructions, pile de la télécommande (2*AAA)

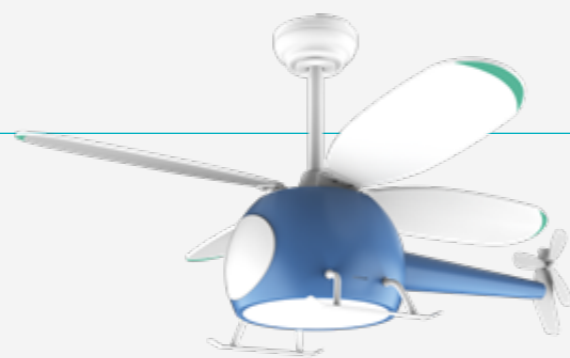

200-240 V 50/60 Hz
FAN36 LED32 W



8435484086141 (Box)
18435484086148 (Master)
08614



Ventilateur de plafond EnergySilence Aero 495

Ventilateur de plafond de 55 W et 42" avec lampe LED, une télécommande sans fil, une minuterie, 3 vitesses et 5 pales réversibles.

CARACTÉRISTIQUES :

Grande puissance de 55 W, avec moteur en cuivre au rendement élevé qui augmente le débit d'air et la sensation de fraîcheur avec une fiabilité et une durabilité maximales.

Grand diamètre de 42" (106 cm) qui augmente la distribution d'air frais dans la pièce.

Le ventilateur possède une lampe LED qui le transforme en un pratique équipement hybride. Obtenez une lumière et une atmosphère parfaites chez vous efficacement et de manière accessible. Sélectionnez parmi ses 3 couleurs disponibles.

Utilisation pratique et facile grâce à sa télécommande sans fil. Utilisez-la pour contrôler le ventilateur en toute simplicité.

Minuterie qui permet de sélectionner le temps de fonctionnement souhaité (1, 4 ou 8 heures), après lequel l'appareil s'éteint.

Vous pouvez choisir entre ses 3 vitesses de fonctionnement pour adapter l'intensité du débit d'air à vos besoins (Low, Medium et High).

Système formé par 5 pales totalement innovantes, aérodynamiques et de grand diamètre, conçues pour maximiser le flux d'air et garantir un débit constant d'air frais.

COMPOSITION :

Unité du ventilateur
Télécommande
Kit de montage
Manuel d'instructions



58.5 x 26 x 28 cm 6.94 kg
58.5 x 26 x 28 cm 6.94 kg



106 x x 42 cm 6.49 kg



220-240 V 50/60 Hz
55 LED 18 W



8435484058964 (Box)
18435484058961 (Master)
05896



EnergySilence Aero 4200

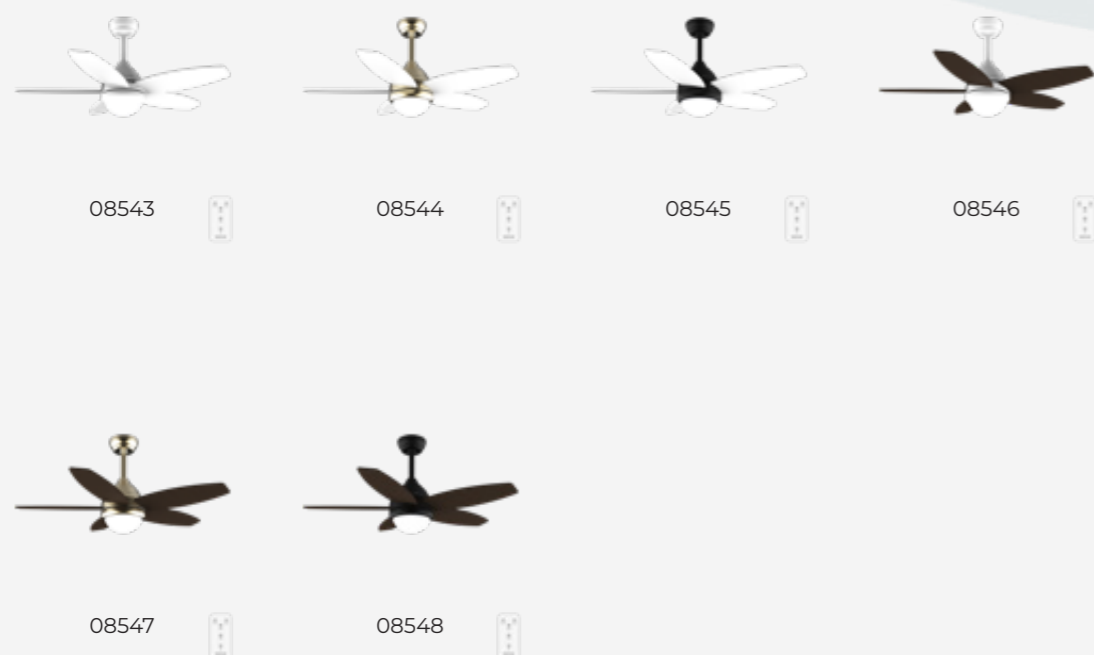

EnergySilence Aero 4200 LightWood

Ventilateur de plafond de 53 W et 42" avec lampe LED de 15 W, 3 teintes sélectionnables, télécommande, minuterie sélectionnable, 3 vitesses et 5 pales.

CARACTÉRISTIQUES :

Grande puissance : son moteur au rendement élevé de 53 W permet d'augmenter le débit d'air et la sensation de fraîcheur avec une fiabilité et une durabilité maximales.

Grand diamètre de 42" (106 cm) qui augmente la distribution d'air frais dans la pièce.

Lampe LED : ce ventilateur intègre une lampe LED grâce à laquelle vous obtiendrez de la lumière et une atmosphère parfaite dans votre maison de la manière la plus efficace.

Sélectionnez parmi les 3 teintes disponibles.

Contrôle pratique : grâce à sa télécommande, vous pourrez sélectionner le fonctionnement du ventilateur.

Minuterie : sélectionnez entre 1, 4 et jusqu'à 8 heures de fonctionnement. Une fois le temps sélectionné écoulé, le ventilateur s'éteindra automatiquement.

3 vitesses de fonctionnement : (Low, Medium et High) pour adapter l'intensité du débit d'air en fonction de vos préférences.

5 pales aérodynamiques conçues pour maximiser le flux d'air et garantir un débit constant d'air frais.

Été/Hiver : ce ventilateur est doté d'un système d'inversion de la rotation du moteur pour garantir la fonction Été/Hiver. Grâce à la rotation des pales dans le sens des aiguilles d'une montre, vous pourrez profiter d'une brise agréable en été et, dans le sens inverse, le ventilateur poussera l'air chaud du plafond vers le sol pour compléter votre système de chauffage en hiver.

COMPOSITION :

Ventilateur, télécommande, kit de montage, manuel d'instructions, pile de la télécommande (2*AAA)



220-240 V 50 Hz
FAN53 LED15 W



8435484085434 (Box)
18435484085431 (Master)
08543

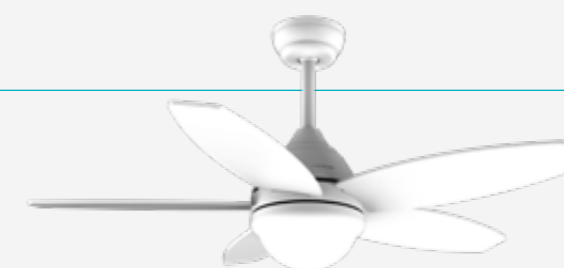

Ventilateur de plafond EnergySilence Aero 4250 Fresh

Ventilateur de plafond de 55 W et 42" avec une lampe LED, une télécommande sans fil, une minuterie, 3 vitesses et 4 pales réversibles.

CARACTÉRISTIQUES :

Grande puissance de 55 W, avec moteur en cuivre au rendement élevé qui augmente le débit d'air et la sensation de fraîcheur avec une fiabilité et une durabilité maximales.

Grand diamètre de 42" (106 cm) qui augmente la distribution d'air frais dans la pièce.

Le ventilateur possède une lampe LED qui le transforme en un pratique équipement hybride. Obtenez une lumière et une atmosphère parfaites chez vous efficacement et de manière accessible. Sélectionnez parmi ses 3 couleurs disponibles.

Utilisation pratique et facile grâce à sa télécommande sans fil. Utilisez-la pour contrôler le ventilateur en toute simplicité.

Sa minuterie vous permet de sélectionner jusqu'à 8 heures de fonctionnement, après lesquelles le ventilateur s'éteint.

Vous pouvez choisir entre ses 3 vitesses de fonctionnement pour adapter l'intensité du débit d'air à vos besoins (Low, Medium et High).

Système formé par 4 pales totalement innovantes, aérodynamiques et de grand diamètre, conçues pour maximiser le flux d'air et garantir un débit constant d'air frais.

Le ventilateur est doté d'un système d'inversion de la rotation du moteur pour assurer la fonction été/hiver. Un interrupteur permet de sélectionner le sens de rotation des pales, dans un sens en été pour générer une brise agréable et dans le sens opposé en hiver pour souffler au sol l'air chaud concentré dans le plafond, parfait pour compléter votre système de chauffage. Contrôlez-le en toute simplicité depuis sa télécommande.

COMPOSITION :

Unité du ventilateur
Télécommande
Kit de montage
Manuel d'instructions



 55 x 25.5 x 26.5 cm 6.74 kg
55 x 25.5 x 26.5 cm 6.74 kg

 106 x x 40.5 cm 6 kg

 220-240 V 50/60 Hz
55Motor-18Led W

 8435484059954 (Box)
18435484059951 (Master)
05995

Ventilateur de plafond EnergySilence Aero 4250 DC Fresh

Ventilateur de plafond de 40 W et 42" avec un moteur DC, une lampe LED, une télécommande sans fil, une minuterie, 6 vitesses et 4 pales réversibles.

CARACTÉRISTIQUES :

Grande puissance de 40 W, avec moteur en cuivre au rendement élevé qui augmente le débit d'air et la sensation de fraîcheur avec une fiabilité et une durabilité maximales. Son moteur DC à courant continu améliore le fonctionnement du ventilateur, augmentant ainsi son efficacité et générant moins de consommation électrique. De plus, il est très silencieux.

Grand diamètre de 42" (106 cm) qui augmente la distribution d'air frais dans la pièce.

Le ventilateur possède une lampe LED qui le transforme en un pratique équipement hybride. Obtenez une lumière et une atmosphère parfaites chez vous efficacement et de manière accessible. Sélectionnez parmi ses 3 couleurs disponibles.

Utilisation pratique et facile grâce à sa télécommande sans fil. Utilisez-la pour contrôler le ventilateur en toute simplicité.

Sa minuterie vous permet de sélectionner jusqu'à 8 heures de fonctionnement, après lesquelles le ventilateur s'éteint.

Vous pourrez choisir entre 6 vitesses de fonctionnement pour adapter l'intensité du débit d'air à vos besoins.

Système formé par 4 pales totalement innovantes, aérodynamiques et de grand diamètre, conçues pour maximiser le flux d'air et garantir un débit constant d'air frais.

Le ventilateur est doté d'un système d'inversion de la rotation du moteur pour assurer la fonction été/hiver. Un interrupteur permet de sélectionner le sens de rotation des pales, dans un sens en été pour générer une brise agréable et dans le sens opposé en hiver pour souffler au sol l'air chaud concentré dans le plafond, parfait pour compléter votre système de chauffage. Contrôlez-le en toute simplicité depuis sa télécommande.

COMPOSITION :

Unité du ventilateur
Télécommande
Kit de montage
Manuel d'instructions



 70.5 x 23 x 30 cm 4.95 kg
70.5 x 30 x 23 cm 4.95 kg

 106 x x 40.5 cm 6 kg

 220-240 V 50/60 Hz
40Motor-18Led W

 8435484059961 (Box)
18435484059968 (Master)
05996

EnergySilence Aero 4265



08479



08480



EnergySilence Aero 4265 GoldBlack

Ventilateur de plafond de 65 W et 42" avec lampe LED de 18 W, télécommande, minuterie programmable, 3 vitesses et 3 pales.

CARACTÉRISTIQUES :

Puissance élevée : profitez d'un rendement élevé grâce à son moteur de 65 W qui augmente le débit d'air et la sensation de fraîcheur avec une fiabilité et une durabilité maximales.

Grand diamètre de 42" (106 cm) qui augmente la distribution d'air frais dans la pièce.

Lampe LED : ce ventilateur intègre une lampe LED de 18 W grâce à laquelle vous obtiendrez de la lumière et une atmosphère parfaite dans votre maison de la manière la plus efficace.

Sélectionnez parmi les 3 teintes disponibles.

Contrôle pratique : grâce à sa télécommande, vous pourrez sélectionner le fonctionnement du ventilateur.

Minuterie : sélectionnez entre 2, 4 et jusqu'à 8 heures de fonctionnement. Une fois le temps sélectionné écoulé, le ventilateur s'éteindra automatiquement.

3 vitesses de fonctionnement : adaptez l'intensité du débit d'air en fonction de vos préférences.

3 pales aérodynamiques conçues pour maximiser le flux d'air et garantir un débit constant d'air frais.

Design fonctionnel : vous pourrez placer le ventilateur dans la pièce souhaitée grâce à son design dynamique.

COMPOSITION :

Ventilateur, télécommande, kit de montage, manuel d'instructions, pile de la télécommande (2*AAA)



220-240 V 50/60 Hz
65 MOTOR 18 LED W



8435484084796 (Box)
18435484084793 (Master)
08479

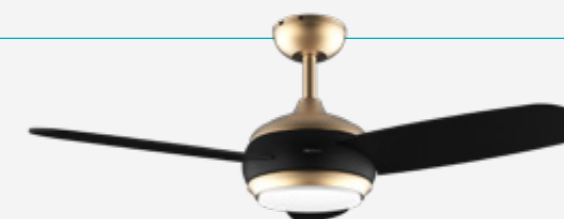

EnergySilence Aero 460 / 470



05942

05943

Ventilateur de plafond EnergySilence Aero 460

Ventilateur de plafond de 49 W et 52" avec lampe LED, une télécommande sans fil, 3 vitesses, 3 pales réversibles et mode hiver-été.

CARACTÉRISTIQUES :

Grande puissance de 49 W, avec moteur en cuivre au rendement élevé qui augmente le débit d'air et la sensation de fraîcheur avec une fiabilité et une durabilité maximales.

Son grand diamètre de 106 cm (42") augmente la distribution d'air frais dans la pièce.

Le ventilateur possède une lampe LED qui le transforme en un pratique équipement hybride. Obtenez une lumière et une atmosphère parfaites chez vous efficacement et de manière accessible. Sélectionnez parmi ses 3 couleurs disponibles.

Utilisation pratique et facile grâce à sa télécommande sans fil. Utilisez-la pour contrôler le ventilateur en toute simplicité.

Minuterie qui permet de sélectionner le temps de fonctionnement souhaité (1, 3 ou 6 heures), après lequel l'appareil s'éteint.

Vous pouvez choisir entre ses 3 vitesses de fonctionnement pour adapter l'intensité du débit d'air à vos besoins (Low, Medium et High).

Système formé par 3 pales totalement innovantes, aérodynamiques et de grand diamètre, conçues pour maximiser le flux d'air et garantir un débit constant d'air frais.

Le ventilateur est doté d'un système d'inversion de la rotation du moteur pour assurer la fonction été/hiver. Un interrupteur permet de sélectionner le sens de rotation des pales, dans un sens en été pour générer une brise agréable et dans le sens opposé en hiver pour souffler au sol l'air chaud concentré dans le plafond, parfait pour compléter votre système de chauffage.

COMPOSITION :

Unité du ventilateur
Télécommande
Kit de montage
Manuel d'instructions

 32 x 37.5 x 57.5 cm 7 kg
57.5 x 32 x 37.5 cm 7 kg

 106 x 106 x 38 cm 5.5 kg

 230 V 50 Hz
55 W

 8435484059428 (Box)
18435484059425 (Master)
05942

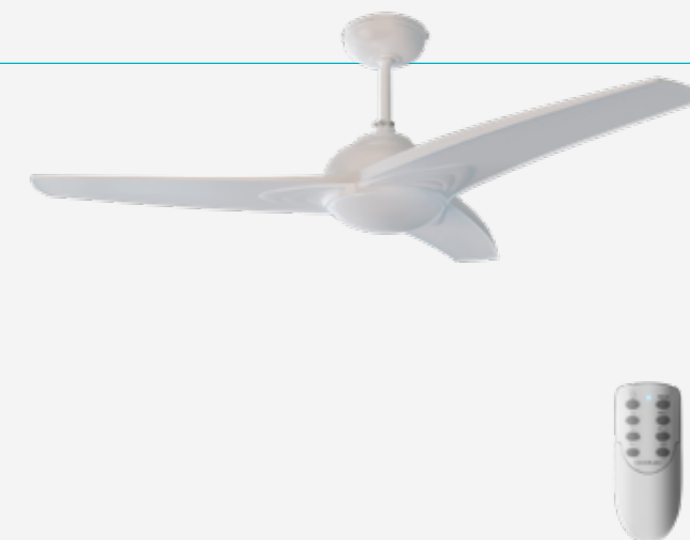

EnergySilence Aero 560



08486



08487



08488



08489



EnergySilence Aero 560 IronWhite

Ventilateur de plafond de 60 W et 52" avec lampe LED de 18 W, télécommande, minuterie programmable, 3 vitesses sélectionnables, 3 pales, et mode Hiver/Été.

CARACTÉRISTIQUES :

Moteur de 60 W : rendement élevé qui augmente le débit d'air et la sensation de fraîcheur avec une fiabilité et une durabilité maximales.

52 pouces avec un grand diamètre de 132 cm, ce qui permet une grande couverture d'air frais dans la pièce où le ventilateur est placé.

Lampe LED de 18 W avec laquelle vous pourrez obtenir de la lumière et une atmosphère parfaite dans votre maison de la manière la plus efficace en choisissant parmi ses 3 teintes disponibles.

Télécommande : contrôle pratique et facile grâce à sa télécommande. Utilisez-la pour contrôler le ventilateur en toute simplicité.

Minuterie jusqu'à 8 heures, qui vous permet de sélectionner 1, 2, 4 et jusqu'à 8 heures de fonctionnement et d'éteindre le ventilateur.

3 vitesses de fonctionnement (Low, Medium et High) pour adapter l'intensité du débit d'air à vos besoins.

3 pales : système formé par 3 pales totalement innovantes, aérodynamiques et de grand diamètre, conçues pour maximiser le flux d'air et garantir un débit constant d'air frais.

Été/Hiver : ce ventilateur est doté d'un système d'inversion de la rotation du moteur pour garantir la fonction Été/Hiver. Grâce à la rotation des pales dans le sens des aiguilles d'une montre, vous pourrez profiter d'une brise agréable en été et, dans le sens inverse, le ventilateur poussera l'air chaud du plafond vers le sol pour compléter votre système de chauffage en hiver.

COMPOSITION :

Ventilateur, télécommande, kit de montage, manuel d'instructions, pile de la télécommande (2*AAA)



220-240 V 50/60 Hz
60 MOTOR 18 LED W



8435484084864 (Box)
18435484084861 (Master)
08486



EnergySilence Aero 550 / 560



Ventilateur de plafond EnergySilence Aero 550

Ventilateur de plafond 52" avec 3 pales, 62 W, une lampe LED et la fonction Été/Hiver.

CARACTÉRISTIQUES :

Grande puissance de 62 W, avec moteur en cuivre au rendement élevé qui augmente le débit d'air et la sensation de fraîcheur avec une fiabilité et une durabilité maximales.

Son grand diamètre de 132 cm (52") augmente la distribution d'air frais dans la pièce.

Le ventilateur possède une lampe LED qui le transforme en un pratique équipement hybride. Obtenez une lumière et une atmosphère parfaites chez vous efficacement et de manière accessible. Sélectionnez parmi ses 3 couleurs disponibles.

Utilisation pratique et facile grâce à sa télécommande sans fil. Utilisez-la pour contrôler le ventilateur en toute simplicité.

Minuterie qui permet de sélectionner le temps de fonctionnement souhaité (1, 3 ou 6 heures), après lequel l'appareil s'éteint.

Vous pouvez choisir entre ses 3 vitesses de fonctionnement pour adapter l'intensité du débit d'air à vos besoins (Low, Medium et High).

Système formé par 3 pales totalement innovantes, aérodynamiques et de grand diamètre, conçues pour maximiser le flux d'air et garantir un débit constant d'air frais.

Le ventilateur est doté d'un système d'inversion de la rotation du moteur pour assurer la fonction été/hiver. Un interrupteur permet de sélectionner le sens de rotation des pales, dans un sens en été pour générer une brise agréable et dans le sens opposé en hiver pour souffler au sol l'air chaud concentré dans le plafond, parfait pour compléter votre système de chauffage.

COMPOSITION :

Unité du ventilateur
Télécommande
Kit de montage
Manuel d'instructions

 32 x 27.3 x 69 cm 9.05 kg
69 x 27.3 x 32 cm 9.05 kg

 132 x 132 x 43 cm 7.45 kg

 230 V 50 Hz
60 W

 8435484059466 (Box)
18435484059463 (Master)
05946



EnergySilence Aero 5250

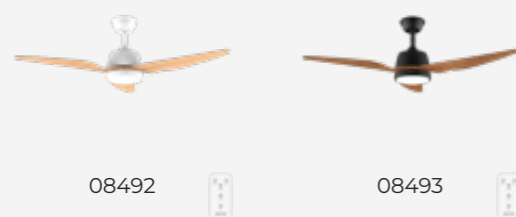

08492



08493



EnergySilence Aero 5250 LightWood

Ventilateur de plafond de 62 W et 48" avec lampe, 3 vitesses, minuterie et mode Hiver-Été.

CARACTÉRISTIQUES :

Moteur en cuivre de 62 W : son moteur en cuivre au rendement élevé augmente le débit d'air et la sensation de fraîcheur, avec une fiabilité et une durabilité maximales.

48 pouces avec un grand diamètre de 122 cm, ce qui permet une grande couverture d'air frais dans la pièce où le ventilateur est placé.

Lampe LED de 18 W avec laquelle vous pourrez obtenir de la lumière et une atmosphère parfaite dans votre maison de la manière la plus efficace en choisissant parmi ses 3 teintes disponibles.

Télécommande : contrôle pratique et facile grâce à sa télécommande. Utilisez-la pour contrôler le ventilateur en toute simplicité.

3 vitesses de fonctionnement (Low, Medium et High) pour adapter l'intensité du débit d'air à vos besoins.

Minuterie jusqu'à 8 heures : minuterie programmable qui vous permet de sélectionner jusqu'à 8 heures de fonctionnement. Après ce temps, le ventilateur s'éteindra.

3 pales : système formé par 3 pales totalement innovantes, aérodynamiques et de grand diamètre, conçues pour maximiser le flux d'air et garantir un débit constant d'air frais.

Fonction Été/Hiver : ce ventilateur est doté d'un système d'inversion de la rotation du moteur pour garantir la fonction Été/Hiver. Dans un sens, il génère une brise agréable pour combattre la chaleur. Dans l'autre sens, il pousse l'air chaud concentré au plafond vers le sol, ce qui est parfait pour compléter votre système de chauffage.

COMPOSITION :

Ventilateur, manuel d'instructions, télécommande, pile télécommande (2xAAA)



220-240 V 50/60 Hz
62 MOTOR 18 LED W



8435484084925 (Box)
18435484084922 (Master)
08492



Ventilateur de plafond EnergySilence Aero 480

Ventilateur de plafond 42" avec 3 pales, 65 W et télécommande sans fil.

CARACTÉRISTIQUES :

Grande puissance de 65 W, avec moteur en cuivre au rendement élevé qui augmente le débit d'air et la sensation de fraîcheur avec une fiabilité et une durabilité maximales.

Son grand diamètre de 106 cm (42") augmente la distribution d'air frais dans la pièce.

Le ventilateur possède une lampe qui le transforme en un pratique équipement hybride.

Obtenez une lumière et une atmosphère parfaites chez vous efficacement et de manière accessible.

Utilisation pratique et facile grâce à sa télécommande sans fil. Utilisez-la pour contrôler le ventilateur en toute simplicité.

Minuterie qui permet de sélectionner le temps de fonctionnement souhaité (1, 3 ou 6 heures), après lequel l'appareil s'éteint.

Vous pouvez choisir entre ses 3 vitesses de fonctionnement pour adapter l'intensité du débit d'air à vos besoins (Low, Medium et High).

Système formé par 3 pales totalement innovantes, aérodynamiques et de grand diamètre, conçues pour maximiser le flux d'air et garantir un débit constant d'air frais.

Le ventilateur est doté d'un système d'inversion de la rotation du moteur pour assurer la fonction été/hiver. Un interrupteur permet de sélectionner le sens de rotation des pales, dans un sens en été pour générer une brise agréable et dans le sens opposé en hiver pour souffler au sol l'air chaud concentré dans le plafond, parfait pour compléter votre système de chauffage.

COMPOSITION :

Unité du ventilateur
Télécommande
Kit de montage
Manuel d'instructions

 21 x 26.1 x 53.5 cm 5.4 kg
53.5 x 26.1 x 21 cm 5.4 kg

 106 x 106 x 40 cm 4.6 kg

 230 V 50 Hz
65 W

 8435484059442 (Box)
18435484059449 (Master)
05944

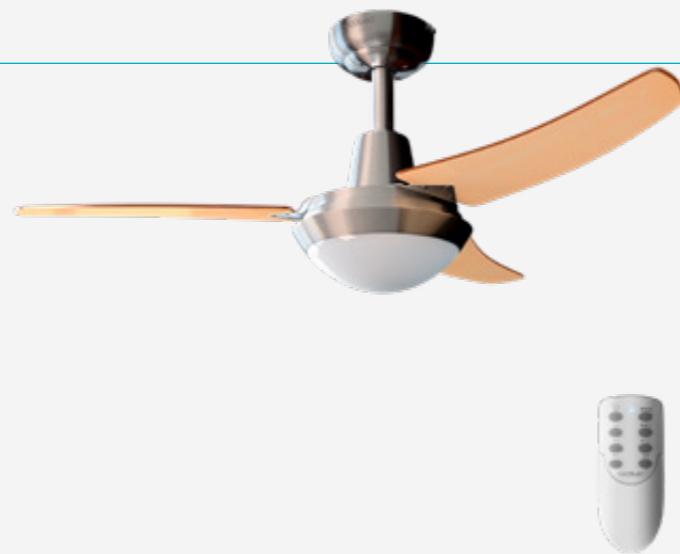

Ventilateur de plafond EnergySilence Aero 540

Ventilateur de plafond 52" avec 5 pales, 62 W, une lampe LED et la fonction Été/Hiver.

CARACTÉRISTIQUES :

Grande puissance de 62 W, avec moteur en cuivre au rendement élevé qui augmente le débit d'air et la sensation de fraîcheur avec une fiabilité et une durabilité maximales.

Son grand diamètre de 132 cm (52") augmente la distribution d'air frais dans la pièce.

Le ventilateur possède une lampe LED qui le transforme en un pratique équipement hybride.

Obtenez une lumière et une atmosphère parfaites chez vous efficacement et de manière accessible. Sélectionnez parmi ses 3 couleurs disponibles.

Vous pouvez choisir entre ses 3 vitesses de fonctionnement pour adapter l'intensité du débit d'air à vos besoins (Low, Medium et High).

Système formé par 5 pales totalement innovantes, aérodynamiques et de grand diamètre, conçues pour maximiser le flux d'air et garantir un débit constant d'air frais.

Design soigné avec lignes élégantes qui s'adapte parfaitement à la décoration de votre maison. Ses pales complètement réversibles permettent de choisir entre ses deux options à tout moment.

Le ventilateur est doté d'un système d'inversion de la rotation du moteur pour assurer la fonction été/hiver. Un interrupteur permet de sélectionner le sens de rotation des pales, dans un sens en été pour générer une brise agréable et dans le sens opposé en hiver pour souffler au sol l'air chaud concentré dans le plafond, parfait pour compléter votre système de chauffage.

Facile à utiliser grâce à son interrupteur avec chaînette. Contrôlez toutes les fonctions du ventilateur de manière plus pratique et accessible.

COMPOSITION :

Unité du ventilateur
Kit de montage
Manuel d'instructions

 34 x 31 x 55 cm 8 kg
56 x 31 x 34 cm 8 kg

 132 x 132 x 40 cm 7 kg

 230 V 50 Hz
60 W

 8435484059411 (Box)
18435484059418 (Master)
05941

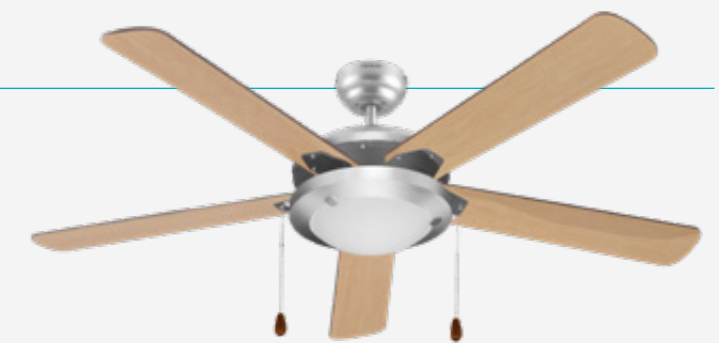

EnergySilence Aero 4850 Style White / Black / Steel



Ventilateur de plafond EnergySilence Aero 4850 Style White

Ventilateur de plafond de 30 W et 48" avec lampe LED, télécommande, 6 vitesses, 3 modes (Low/Medium/High), 3 pales, mode hiver-été et mode Brise naturelle.

CARACTÉRISTIQUES :

Grande puissance de 30 W, avec moteur DC au rendement élevé qui augmente le débit d'air et la sensation de fraîcheur avec une fiabilité et une durabilité maximales. Son moteur DC à courant continu améliore le fonctionnement du ventilateur, augmentant ainsi son efficacité et générant moins de consommation électrique. De plus, il est très silencieux.

Grand diamètre de 48" (122 cm) qui augmente la distribution d'air frais dans la pièce. Système formé par 3 pales totalement innovantes, aérodynamiques et de grand diamètre, conçues pour maximiser le flux d'air et garantir un débit constant d'air frais.

Le ventilateur intègre une lampe LED de 22 W qui le transforme en un pratique équipement hybride. Obtenez une lumière et une atmosphère parfaites chez vous efficacement et de manière accessible.

Utilisation pratique et facile grâce à sa télécommande sans fil. Utilisez-la pour contrôler le ventilateur en toute simplicité.

Minuterie qui permet de sélectionner le temps de fonctionnement souhaité (1, 2, 4 ou 8 heures), après lequel l'appareil s'éteint.

Vous pouvez choisir entre ses 3 modes de fonctionnement (Low, Medium et High) pour adapter l'intensité du débit d'air à vos besoins.

Vous pourrez choisir entre 6 vitesses de fonctionnement pour adapter l'intensité du débit d'air à vos besoins.

Le ventilateur est doté d'un système d'inversion de la rotation du moteur pour assurer la fonction été/hiver. Un interrupteur permet de sélectionner le sens de rotation des pales, dans un sens en été pour générer une brise agréable et dans le sens opposé en hiver pour souffler au sol l'air chaud concentré dans le plafond, parfait pour compléter votre système de chauffage.

Il possède la fonction de brise naturelle, c'est-à-dire qu'une fois qu'une vitesse est sélectionnée, le ventilateur est capable d'adapter la ventilation à cette vitesse en tenant compte de son environnement. Obtenant ainsi une ventilation plus douce et pratique.

COMPOSITION :

Unité du ventilateur
Télécommande
Kit de montage
Manuel d'instructions



 57 x 24 x 22 cm 6.33 kg
57 x 24 x 22 cm 6.33 kg

 122 x x 38 cm

 220-240 V 50/60 Hz
30 LED 22 W

 8435484058353 (Box)
18435484058350 (Master)
05835



EnergySilence Aero 5200 Black / White



08490



08491



EnergySilence Aero 5200 Black

Ventilateur de plafond de 40 W et 48" avec lampe, 3 vitesses, minuterie et mode Hiver-Été.

CARACTÉRISTIQUES :

Moteur en cuivre de 40 W : son moteur en cuivre au rendement élevé augmente le débit d'air et la sensation de fraîcheur, avec une fiabilité et une durabilité maximales.

48 pouces avec un grand diamètre de 122 cm, ce qui permet une grande couverture d'air frais dans la pièce où le ventilateur est placé.

Lampe LED de 18 W avec laquelle vous pourrez obtenir de la lumière et une atmosphère parfaite dans votre maison de la manière la plus efficace en choisissant parmi ses 3 teintes disponibles.

Télécommande : contrôle pratique et facile grâce à sa télécommande. Utilisez-la pour contrôler le ventilateur en toute simplicité.

3 vitesses de fonctionnement (Low, Medium et High) pour adapter l'intensité du débit d'air à vos besoins.

Minuterie jusqu'à 8 heures : minuterie programmable qui vous permet de sélectionner jusqu'à 8 heures de fonctionnement et d'éteindre le ventilateur.

3 pales : système formé par 3 pales aérodynamiques, conçues pour maximiser le flux d'air et garantir un débit constant d'air frais.

Été/Hiver : ce ventilateur est doté d'un système d'inversion de la rotation du moteur pour garantir la fonction Été/Hiver. Grâce à la rotation des pales dans le sens des aiguilles d'une montre, vous pourrez profiter d'une brise agréable en été et, dans le sens inverse, le ventilateur poussera l'air chaud du plafond vers le sol pour compléter votre système de chauffage en hiver.

COMPOSITION :

Ventilateur, manuel d'instructions, télécommande, pile télécommande (2xAAA)



220-240 V 50/60 Hz
62 MOTOR 18 LED W



8435484084901 (Box)
18435484084908 (Master)
08490



Ventilateur de plafond EnergySilence Aero 570

Ventilateur de plafond de 52" avec 4 pales, 60 W, une lampe LED et fonction Été/Hiver.

CARACTÉRISTIQUES :

Grande puissance de 60 W, avec moteur en cuivre au rendement élevé qui augmente le débit d'air et la sensation de fraîcheur avec une fiabilité et une durabilité maximales.

Son grand diamètre de 132 cm (52") augmente la distribution d'air frais dans la pièce.

Le ventilateur possède une lampe LED qui le transforme en un pratique équipement hybride.

Obtenez une lumière et une atmosphère parfaites chez vous efficacement et de manière accessible. Sélectionnez parmi ses 3 couleurs disponibles.

Utilisation pratique et facile grâce à sa télécommande sans fil. Utilisez-la pour contrôler le ventilateur en toute simplicité.

Minuterie qui permet de sélectionner le temps de fonctionnement souhaité (1, 4 ou 8 heures), après lequel l'appareil s'éteint.

Vous pouvez choisir entre ses 3 vitesses de fonctionnement pour adapter l'intensité du débit d'air à vos besoins (Low, Medium et High).

Système formé par 4 pales totalement innovantes, aérodynamiques et de grand diamètre, conçues pour maximiser le flux d'air et garantir un débit constant d'air frais.

Le ventilateur est doté d'un système d'inversion de la rotation du moteur pour assurer la fonction été/hiver. Un interrupteur permet de sélectionner le sens de rotation des pales, dans un sens en été pour générer une brise agréable et dans le sens opposé en hiver pour souffler au sol l'air chaud concentré dans le plafond, parfait pour compléter votre système de chauffage.

COMPOSITION :

Unité du ventilateur
Télécommande
Manuel d'instructions

 30.2 x 28.7 x 60.5 cm 7 kg
60.5 x 28.7 x 30.2 cm 7 kg

 132 x 132 x 30 cm 7.45 kg

 230 V 50 Hz
60 W

 8435484059480 (Box)
18435484059487 (Master)
05948

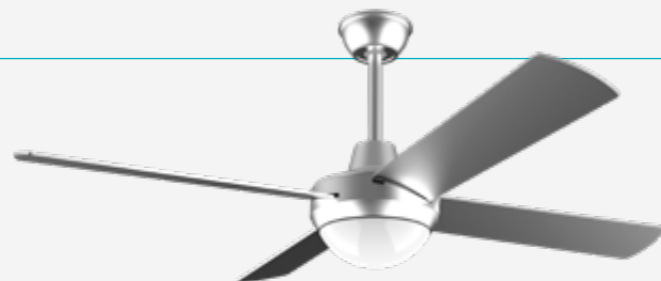

EnergySilence Aero 5200 White Line / Black Line



05989

05990

Ventilateur de plafond EnergySilence Aero 5200 White Line

Ventilateur de plafond de 65 W et 52" avec lampe LED.

CARACTÉRISTIQUES :

Grande puissance de 65 W, avec moteur en cuivre au rendement élevé qui augmente le débit d'air et la sensation de fraîcheur avec une fiabilité et une durabilité maximales.

Son grand diamètre de 132 cm (52") augmente la distribution d'air frais dans la pièce.

Le ventilateur possède une lampe LED qui le transforme en un pratique équipement hybride. Obtenez une lumière et une atmosphère parfaites chez vous efficacement et de manière accessible. Sélectionnez parmi ses 3 couleurs disponibles.

Utilisation pratique et facile grâce à sa télécommande sans fil. Utilisez-la pour contrôler le ventilateur en toute simplicité.

Minuterie qui permet de sélectionner le temps de fonctionnement souhaité (1, 4 ou 8 heures), après lequel l'appareil s'éteint.

Vous pouvez choisir entre ses 3 vitesses de fonctionnement pour adapter l'intensité du débit d'air à vos besoins (Low, Medium et High).

Système formé par 4 pales totalement innovantes, aérodynamiques et de grand diamètre, conçues pour maximiser le flux d'air et garantir un débit constant d'air frais.

Le ventilateur est doté d'un système d'inversion de la rotation du moteur pour assurer la fonction été/hiver. Un interrupteur permet de sélectionner le sens de rotation des pales, dans un sens en été pour générer une brise agréable et dans le sens opposé en hiver pour souffler au sol l'air chaud concentré dans le plafond, parfait pour compléter votre système de chauffage.

COMPOSITION :

Unité du ventilateur
Télécommande
Kit de montage
Manuel d'instructions

 30.9 x 29.5 x 62 cm 8.25 kg
62 x 29.5 x 30.9 cm 8.25 kg

 132 x 132 x 38 cm 7.12 kg

 220-240 V 50/60 Hz
60 LED 18 W

 8435484059893 (Box)
18435484059890 (Master)
05989

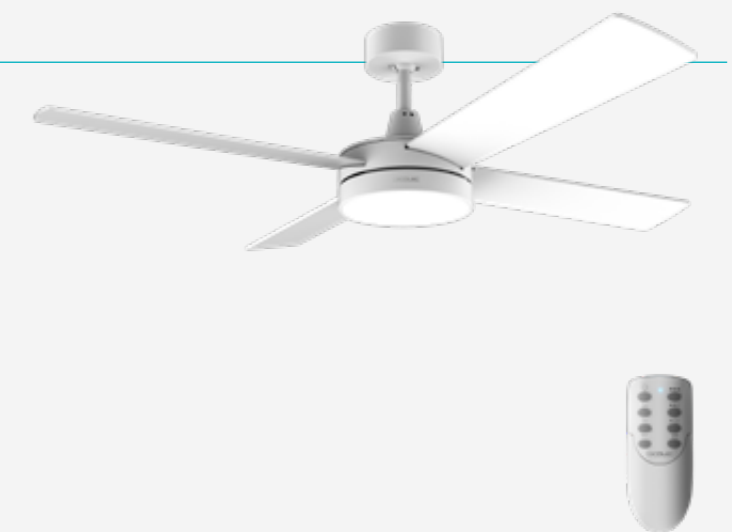

EnergySilence 4800 Light



08561



08562



08563



08564



EnergySilence 4800 Light White

Ventilateur de plafond de 35 W et 48" avec moteur DC, lampe LED de 36 W, télécommande, minuterie, 6 vitesses et 3 pales.

CARACTÉRISTIQUES :

Puissance élevée : profitez d'un rendement élevé grâce à son moteur de 36 W qui augmente le débit d'air et la sensation de fraîcheur avec une fiabilité et une durabilité maximales. De plus, le moteur DC augmente l'efficacité du ventilateur et génère une faible consommation d'énergie avec un fonctionnement silencieux.

Grand diamètre de 48 pouces qui augmente la distribution d'air frais dans la pièce.

Lampe LED : ce ventilateur intègre une lampe LED de 36 W grâce à laquelle vous obtiendrez de la lumière et une atmosphère parfaite dans votre maison de la manière la plus efficace. Sélectionnez parmi les 3 teintes disponibles.

Contrôle pratique : grâce à sa télécommande, vous pourrez sélectionner le fonctionnement du ventilateur.

Minuterie : sélectionnez entre 2, 4 et jusqu'à 8 heures de fonctionnement. Une fois le temps sélectionné écoulé, le ventilateur s'éteindra automatiquement.

6 vitesses de fonctionnement : adaptez l'intensité du débit d'air en fonction de vos préférences.

3 pales aérodynamiques conçues pour maximiser le flux d'air et garantir un débit constant d'air frais.

Été/Hiver : ce ventilateur est doté d'un système d'inversion de la rotation du moteur pour garantir la fonction Été/Hiver. Grâce à la rotation des pales dans le sens des aiguilles d'une montre, vous pourrez profiter d'une brise agréable en été et, dans le sens inverse, le ventilateur poussera l'air chaud du plafond vers le sol pour compléter votre système de chauffage en hiver.

COMPOSITION :

Ventilateur, télécommande, kit de montage, manuel d'instructions, pile de la télécommande (2xAAA)



200-240 V 50/60 Hz
FAN36 LED36 W



8435484085618 (Box)
18435484085615 (Master)
08561



EnergySilence Aero 5280 / 5285

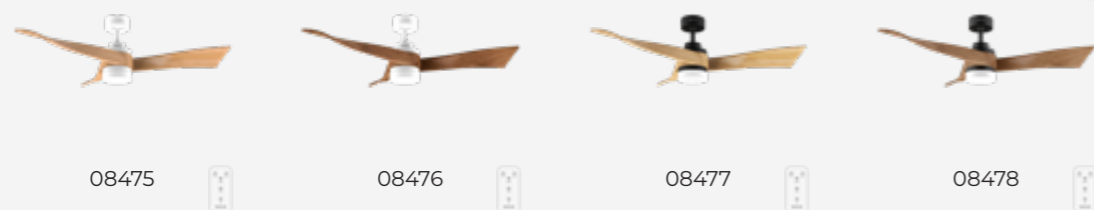

EnergySilence Aero 5280 LightWood

Ventilateur de plafond de 40 W et 52" avec moteur DC, lampe LED de 18 W, télécommande, minuterie programmable et mode Hiver-Été.

CARACTÉRISTIQUES :

Moteur de 40 W à courant continu qui améliore le fonctionnement du ventilateur, en augmentant son efficacité et en réduisant la consommation d'électricité. De plus, il est très silencieux.

52 pouces avec un grand diamètre de 132 cm, ce qui permet une grande couverture d'air frais dans la pièce où le ventilateur est placé.

Lampe LED de 18 W avec laquelle vous pourrez obtenir de la lumière et une atmosphère parfaite dans votre maison de la manière la plus efficace en choisissant parmi ses 3 teintes disponibles.

Télécommande : contrôle pratique et facile grâce à sa télécommande. Utilisez-la pour contrôler le ventilateur en toute simplicité.

Minuterie jusqu'à 8 heures : minuterie programmable qui vous permet de sélectionner jusqu'à 8 heures de fonctionnement et d'éteindre le ventilateur.

6 vitesses : choisissez parmi ses 6 vitesses de fonctionnement pour adapter l'intensité du débit d'air à vos besoins.

Été/Hiver : ce ventilateur est doté d'un système d'inversion de la rotation du moteur pour garantir la fonction Été/Hiver. Grâce à la rotation des pales dans le sens des aiguilles d'une montre, vous pourrez profiter d'une brise agréable en été et, dans le sens inverse, le ventilateur poussera l'air chaud du plafond vers le sol pour compléter votre système de chauffage en hiver.

Design soigné avec lignes élégantes qui s'adapte parfaitement à la décoration de votre maison.

COMPOSITION :

Ventilateur, Manuel d'instructions, Kit de montage, Télécommande, Pila télécommande (2xAAA)



220-240 V 50/60 Hz
40 MOTOR 18 LED W



8435484084758 (Box)
18435484084755 (Master)
08475





Ventilateur de plafond EnergySilence Aero 5200 White Design

Ventilateur de plafond de 38 W et 52" avec un moteur DC, une lampe LED et une télécommande sans fil.

CARACTÉRISTIQUES :

Grande puissance de 38 W, avec moteur en cuivre au rendement élevé qui augmente le débit d'air et la sensation de fraîcheur avec une fiabilité et une durabilité maximales.

Son moteur DC à courant continu améliore le fonctionnement du ventilateur, augmentant ainsi son efficacité et générant moins de consommation électrique. De plus, il est très silencieux.

Son grand diamètre de 132 cm (52") augmente la distribution d'air frais dans la pièce. Système formé par 3 pales totalement innovantes, aérodynamiques et de grand diamètre, conçues pour maximiser le flux d'air et garantir un débit constant d'air frais.

Le ventilateur possède une lampe LED qui le transforme en un pratique équipement hybride. Obtenez une lumière et une atmosphère parfaites chez vous efficacement et de manière accessible. Sélectionnez parmi ses 3 couleurs disponibles.

Utilisation pratique et facile grâce à sa télécommande sans fil. Utilisez-la pour contrôler le ventilateur en toute simplicité.

Vous pourrez choisir entre 6 vitesses de fonctionnement pour adapter l'intensité du débit d'air à vos besoins.

Sa minuterie vous permet de sélectionner jusqu'à 8 heures de fonctionnement, après lesquelles le ventilateur s'éteint.

Le ventilateur est doté d'un système d'inversion de la rotation du moteur pour assurer la fonction été/hiver. Un interrupteur permet de sélectionner le sens de rotation des pales, dans un sens en été pour générer une brise agréable et dans le sens opposé en hiver pour souffler au sol l'air chaud concentré dans le plafond, parfait pour compléter votre système de chauffage. Contrôle total depuis sa télécommande.

COMPOSITION :

Unité du ventilateur
Télécommande
Kit de montage
Manuel d'instructions

 23 x 34.5 x 70.5 cm 6.8 kg
70.5 x 34.5 x 23 cm 6.8 kg

 130 x 130 x 36.9 cm 5.51 kg

 220-240 V 50 Hz
40 LED 12 W

 8435484059763 (Box)
18435484059760 (Master)
05976



EnergySilence Aero 5300



Ventilateur de plafond EnergySilence Aero 5300 White&Wood Design

Ventilateur de plafond de 30 W et 52" avec moteur DC, lampe LED, télécommande, 6 vitesses, minuterie et mode hiver-été.

CARACTÉRISTIQUES :

Grande puissance de 30 W, avec moteur en cuivre au rendement élevé qui augmente le débit d'air et la sensation de fraîcheur avec une fiabilité et une durabilité maximales.

Son moteur DC à courant continu améliore le fonctionnement du ventilateur, augmentant ainsi son efficacité et générant moins de consommation électrique. De plus, il est très silencieux.

Son grand diamètre de 132 cm (52") augmente la distribution d'air frais dans la pièce. Système formé par 3 pales totalement innovantes, aérodynamiques et de grand diamètre, conçues pour maximiser le flux d'air et garantir un débit constant d'air frais.

Le ventilateur intègre une lampe LED de 22 W qui le transforme en un pratique équipement hybride. Obtenez une lumière et une atmosphère parfaites chez vous efficacement et de manière accessible.

Utilisation pratique et facile grâce à sa télécommande sans fil. Utilisez-la pour contrôler le ventilateur en toute simplicité.

Vous pourrez choisir entre 6 vitesses de fonctionnement pour adapter l'intensité du débit d'air à vos besoins.

Minuterie qui permet de sélectionner le temps de fonctionnement souhaité (1, 2, 4 ou 8 heures), après lequel l'appareil s'éteint.

Le ventilateur est doté d'un système d'inversion de la rotation du moteur pour assurer la fonction été/hiver. Un interrupteur permet de sélectionner le sens de rotation des pales, dans un sens en été pour générer une brise agréable et dans le sens opposé en hiver pour souffler au sol l'air chaud concentré dans le plafond, parfait pour compléter votre système de chauffage. Contrôle total depuis sa télécommande.

Il possède la fonction de brise naturelle, c'est-à-dire qu'une fois qu'une vitesse est sélectionnée, le ventilateur est capable d'adapter la ventilation à cette vitesse en tenant compte de son environnement. Obtenant ainsi une ventilation plus douce et pratique.

COMPOSITION :

Unité du ventilateur
Télécommande
Kit de montage
Manuel d'instructions



 71 x 24.5 x 34.5 cm 6.48 kg
71 x 24.5 x 34.5 cm 6.48 kg

 132 x x 39 cm

 220-240 V 50 Hz
30 LED 22 W

 8435484058391 (Box)
18435484058398 (Master)
05839



EnergySilence Aero 5275

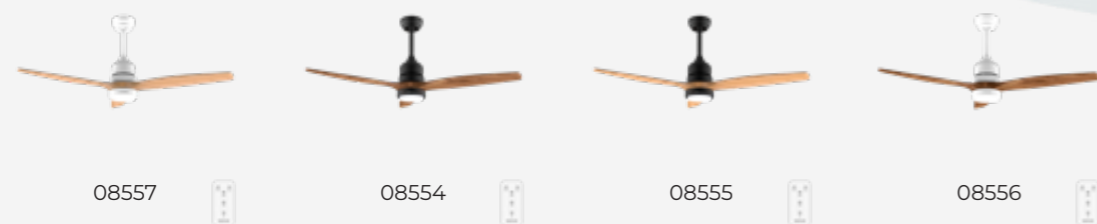

EnergySilence Aero 5275 LightWood

Ventilateur de plafond de 40 W et 52" avec moteur DC, télécommande, lampe LED, double hauteur, minuterie et mode Hiver-Été.

CARACTÉRISTIQUES :

Moteur de 40 W à courant continu qui améliore le fonctionnement du ventilateur, en augmentant son efficacité et en réduisant la consommation d'électricité. De plus, il est très silencieux.

52 pouces avec un grand diamètre de 132 cm, ce qui permet une grande couverture d'air frais dans la pièce où le ventilateur est placé. 3 pales totalement innovantes et aérodynamiques, conçues pour maximiser le flux d'air.

Lampe LED de 18 W avec laquelle vous pourrez obtenir de la lumière et une atmosphère parfaite dans votre maison de la manière la plus efficace en choisissant parmi ses 3 teintes disponibles.

Télécommande : contrôle pratique et facile grâce à sa télécommande. Utilisez-la pour contrôler le ventilateur en toute simplicité.

Minuterie programmable jusqu'à 8 heures qui vous permet de sélectionner le temps de fonctionnement jusqu'à 8 heures et d'éteindre le ventilateur.

6 vitesses : choisissez parmi ses 6 vitesses de fonctionnement pour adapter l'intensité du débit d'air à vos besoins.

Été/Hiver : ce ventilateur est doté d'un système d'inversion de la rotation du moteur pour garantir la fonction Été/Hiver. Grâce à la rotation des pales dans le sens des aiguilles d'une montre, vous pourrez profiter d'une brise agréable en été et, dans le sens inverse, le ventilateur poussera l'air chaud du plafond vers le sol pour compléter votre système de chauffage en hiver.

Hauteur réglable : ce ventilateur peut être réglé grâce aux deux barres qui permettent d'ajuster la hauteur de 15 ou 25 cm pour s'adapter à chaque utilisateur et à chaque situation.

COMPOSITION :

Ventilateur, manuel d'instructions, télécommande, kit de montage



220-240 V 50/60 Hz
40 FAN 18 LED W



8435484085571 (Box)
18435484085578 (Master)
08557

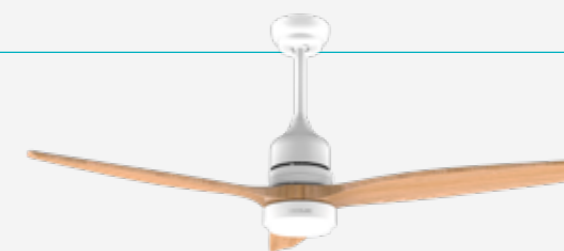

EnergySilence Aero 5295 GoldWhite / GoldBlack

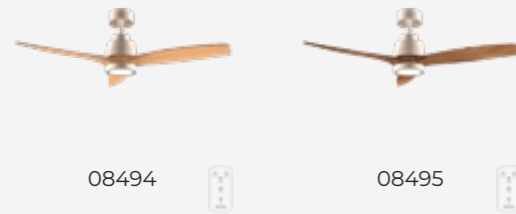

08494



08495



EnergySilence Aero 5295 GoldWhite

Ventilateur de plafond de 35 W et 52" avec moteur DC, lampe LED de 18 W, télécommande, minuterie et 6 vitesses.

CARACTÉRISTIQUES :

Moteur de 35 W à courant continu qui améliore le fonctionnement du ventilateur, en augmentant son efficacité et en réduisant la consommation d'électricité. De plus, il est très silencieux.

52 pouces avec un grand diamètre de 132 cm, ce qui permet une grande couverture d'air frais dans la pièce où le ventilateur est placé.

Lampe LED de 18 W avec laquelle vous pourrez obtenir de la lumière et une atmosphère parfaite dans votre maison de la manière la plus efficace en choisissant parmi ses 3 teintes disponibles.

Télécommande : contrôle pratique et facile grâce à sa télécommande. Utilisez-la pour contrôler le ventilateur en toute simplicité.

6 vitesses : choisissez parmi ses 6 vitesses de fonctionnement pour adapter l'intensité du débit d'air à vos besoins.

Minuterie jusqu'à 8 heures : minuterie programmable qui vous permet de sélectionner jusqu'à 8 heures de fonctionnement et d'éteindre le ventilateur.

3 pales : système formé par 3 pales totalement innovantes, aérodynamiques et de grand diamètre, conçues pour maximiser le flux d'air et garantir un débit constant d'air frais.

Été/Hiver : ce ventilateur est doté d'un système d'inversion de la rotation du moteur pour garantir la fonction Été/Hiver. Grâce à la rotation des pales dans le sens des aiguilles d'une montre, vous pourrez profiter d'une brise agréable en été et, dans le sens inverse, le ventilateur poussera l'air chaud du plafond vers le sol pour compléter votre système de chauffage en hiver.

COMPOSITION :

Ventilateur, manuel d'instructions, télécommande, pile télécommande (2xAAA)



220-240 V 50/60 Hz
35 MOTOR 18 LED W



8435484084949 (Box)
18435484084946 (Master)
08494



EnergySilence Aero 5290 White Wood / BlackWood



08473



08474



EnergySilence Aero 5290 LightWood

Ventilateur de plafond de 40 W et 52" avec moteur DC, lampe LED, télécommande, minuterie programmable et mode Hiver-Été.

CARACTÉRISTIQUES :

Moteur de 40 W à courant continu qui améliore le fonctionnement du ventilateur, en augmentant son efficacité et en réduisant la consommation d'électricité. De plus, il est très silencieux.

52 pouces avec un grand diamètre de 132 cm, ce qui permet une grande couverture d'air frais dans la pièce où le ventilateur est placé. 3 pales totalement innovantes et aérodynamiques, conçues pour maximiser le flux d'air.

Lampe LED de 18 W avec laquelle vous pourrez obtenir de la lumière et une atmosphère parfaite dans votre maison de la manière la plus efficace en choisissant parmi ses 3 teintes disponibles.

Télécommande : contrôle pratique et facile grâce à sa télécommande.

Minuterie jusqu'à 8 heures qui vous permet de sélectionner jusqu'à 8 heures de fonctionnement et d'éteindre le ventilateur.

6 vitesses : choisissez parmi ses 6 vitesses de fonctionnement pour adapter l'intensité du débit d'air à vos besoins.

Été/Hiver : ce ventilateur est doté d'un système d'inversion de la rotation du moteur pour garantir la fonction Été/Hiver. Grâce à la rotation des pales dans le sens des aiguilles d'une montre, vous pourrez profiter d'une brise agréable en été et, dans le sens inverse, le ventilateur poussera l'air chaud du plafond vers le sol pour compléter votre système de chauffage en hiver.

Design élégant avec des lignes soignées pour s'adapter parfaitement à la décoration de votre maison.

COMPOSITION :

Ventilateur, Manuel d'instructions, Kit de montage, Télécommande, Pila télécommande (2xAAA)



220-240 V 50/60 Hz
40 MOTOR 18 LED W



8435484084734 (Box)
18435484084731 (Master)
08473



EnergySilence Aero 5200 Light White / Black



08620



08621



EnergySilence Aero 5200 Light White

Ventilateur de plafond de 40 W et 43" avec moteur DC, lampe LED de 20 W, 3 couleurs, 3 pales, minuterie programmable, 6 vitesses, mode Hiver-Été.

CARACTÉRISTIQUES :

Moteur DC : profitez d'un rendement élevé grâce à son moteur DC de 40 W qui augmente le débit d'air et la sensation de fraîcheur avec une fiabilité et une durabilité maximales. De plus, le moteur DC augmente l'efficacité du ventilateur et génère une faible consommation d'énergie avec un fonctionnement silencieux.

Grand diamètre de 43" (109 cm) qui augmente la distribution d'air frais dans la pièce.

Lampe LED : ce ventilateur intègre une lampe LED de 20 W grâce à laquelle vous obtiendrez de la lumière et une atmosphère parfaite dans votre maison de la manière la plus efficace. Sélectionnez parmi les 3 teintes disponibles.

Contrôle pratique : grâce à sa télécommande, vous pourrez sélectionner le fonctionnement du ventilateur.

6 vitesses de fonctionnement : adaptez l'intensité du débit d'air en fonction de vos préférences.

3 pales aérodynamiques conçues pour maximiser le flux d'air et garantir un débit constant d'air frais.

Minuterie : sélectionnez entre 2, 4 et jusqu'à 8 heures de fonctionnement. Une fois le temps sélectionné écoulé, le ventilateur s'éteindra automatiquement.

Été/Hiver : ce ventilateur est doté d'un système d'inversion de la rotation du moteur pour garantir la fonction Été/Hiver. Grâce à la rotation des pales dans le sens des aiguilles d'une montre, vous pourrez profiter d'une brise agréable en été et, dans le sens inverse, le ventilateur poussera l'air chaud du plafond vers le sol pour compléter votre système de chauffage en hiver.

COMPOSITION :

Ventilateur, télécommande, kit de montage, manuel d'instructions, pile de la télécommande (2*AAA)



220-240 V 50/60 Hz
FAN40 LED22 W



8435484086202 (Box)
18435484086209 (Master)
08620



EnergySilence Aero 5200 Black Pro / White Pro



EnergySilence Aero 5200 Black Pro

Ventilateur de plafond de 55 W et 52" avec moteur DC, lampe LED, télécommande, minuterie, 6 pales et mode Hiver-Été.

CARACTÉRISTIQUES :

Grande puissance : son moteur DC au rendement élevé de 55 W permet d'augmenter le débit d'air et la sensation de fraîcheur avec une fiabilité et une durabilité maximales.

Grand diamètre de 52 pouces (132 cm) qui augmente la distribution d'air frais dans la pièce.

Lampe LED : ce ventilateur intègre une lampe LED de 32 W grâce à laquelle vous obtiendrez de la lumière et une atmosphère parfaite dans votre maison de la manière la plus efficace.

Contrôle pratique : grâce à sa télécommande, vous pourrez sélectionner le fonctionnement du ventilateur.

Minuterie : sélectionnez entre 1, 4 et jusqu'à 8 heures de fonctionnement. Une fois le temps sélectionné écoulé, le ventilateur s'éteindra automatiquement.

6 vitesses de fonctionnement : adaptez l'intensité du débit d'air en fonction de vos préférences.

6 pales aérodynamiques conçues pour maximiser le flux d'air et garantir un débit constant d'air frais.

Été/Hiver : ce ventilateur est doté d'un système d'inversion de la rotation du moteur pour garantir la fonction Été/Hiver. Grâce à la rotation des pales dans le sens des aiguilles d'une montre, vous pourrez profiter d'une brise agréable en été et, dans le sens inverse, le ventilateur poussera l'air chaud du plafond vers le sol pour compléter votre système de chauffage en hiver.

COMPOSITION :

Ventilateur, télécommande, kit de montage, manuel d'instructions, pile de la télécommande (2*AAA)



x 134 x 33 cm



200-240 V 50/60 Hz
FAN35 LED36 W



8435484085595 (Box)
18435484085592 (Master)
08559



EnergySilence Aero 5295

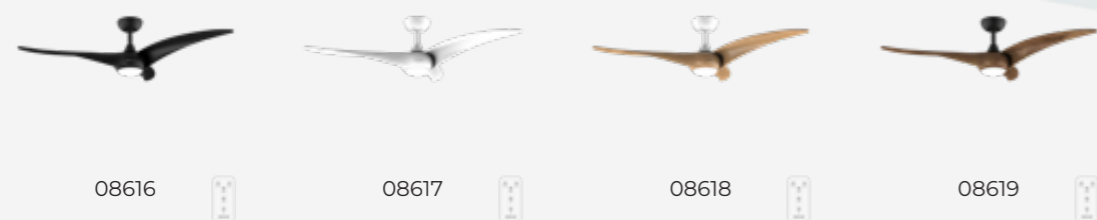

EnergySilence Aero 5295 Black

Ventilateur de plafond, avec moteur DC de 40 W, 54 pouces, lampe LED de 18 W, 3 teintes sélectionnables, 3 pales et minuterie programmable.

CARACTÉRISTIQUES :

Moteur DC : profitez d'un rendement élevé grâce à son moteur DC de 40 W qui augmente le débit d'air et la sensation de fraîcheur avec une fiabilité et une durabilité maximales. De plus, le moteur DC augmente l'efficacité du ventilateur et génère une faible consommation d'énergie avec un fonctionnement silencieux.

Grand diamètre de 54" (137 cm) qui augmente la distribution d'air frais dans la pièce.

Lampe LED : ce ventilateur intègre une lampe LED de 18 W grâce à laquelle vous obtiendrez de la lumière et une atmosphère parfaite dans votre maison de la manière la plus efficace. Sélectionnez parmi les 3 teintes disponibles.

Contrôle pratique : grâce à sa télécommande, vous pourrez sélectionner le fonctionnement du ventilateur.

6 vitesses de fonctionnement : adaptez l'intensité du débit d'air en fonction de vos préférences.

Minuterie : sélectionnez entre 2, 4 et jusqu'à 8 heures de fonctionnement. Une fois le temps sélectionné écoulé, le ventilateur s'éteindra automatiquement.

3 pales aérodynamiques conçues pour maximiser le flux d'air et garantir un débit constant d'air frais.

Été/Hiver : ce ventilateur est doté d'un système d'inversion de la rotation du moteur pour garantir la fonction Été/Hiver. Grâce à la rotation des pales dans le sens des aiguilles d'une montre, vous pourrez profiter d'une brise agréable en été et, dans le sens inverse, le ventilateur poussera l'air chaud du plafond vers le sol pour compléter votre système de chauffage en hiver.

COMPOSITION :

Ventilateur, télécommande, kit de montage, manuel d'instructions, pile de la télécommande (2*AAA)



220-240 V 50/60 Hz
FAN40 LED18 W



8435484086165 (Box)
18435484086162 (Master)
08616



EnergySilence Aero 5200 Light WhiteWood / DarkWood



08622



08623



EnergySilence Aero 5200 Light LightWood

Ventilateur de plafond de 40 W et 43" avec moteur DC, lampe LED de 22 W, 3 couleurs, 3 pales, minuterie programmable, 6 vitesses, mode Hiver-Été.

CARACTÉRISTIQUES :

Moteur DC : profitez d'un rendement élevé grâce à son moteur DC de 40 W qui augmente le débit d'air et la sensation de fraîcheur avec une fiabilité et une durabilité maximales. De plus, le moteur DC augmente l'efficacité du ventilateur et génère une faible consommation d'énergie avec un fonctionnement silencieux.

Grand diamètre de 43" (109 cm) qui augmente la distribution d'air frais dans la pièce.

Lampe LED : ce ventilateur intègre une lampe LED de 22 W grâce à laquelle vous obtiendrez de la lumière et une atmosphère parfaite dans votre maison de la manière la plus efficace. Sélectionnez parmi les 3 teintes disponibles.

Contrôle pratique : grâce à sa télécommande, vous pourrez sélectionner le fonctionnement du ventilateur.

6 vitesses de fonctionnement : adaptez l'intensité du débit d'air en fonction de vos préférences.

3 pales aérodynamiques conçues pour maximiser le flux d'air et garantir un débit constant d'air frais.

Minuterie : sélectionnez entre 2, 4 et jusqu'à 8 heures de fonctionnement. Une fois le temps sélectionné écoulé, le ventilateur s'éteindra automatiquement.

Été/Hiver : ce ventilateur est doté d'un système d'inversion de la rotation du moteur pour garantir la fonction Été/Hiver. Grâce à la rotation des pales dans le sens des aiguilles d'une montre, vous pourrez profiter d'une brise agréable en été et, dans le sens inverse, le ventilateur poussera l'air chaud du plafond vers le sol pour compléter votre système de chauffage en hiver.

COMPOSITION :

Ventilateur, télécommande, kit de montage, manuel d'instructions, pile de la télécommande (2*AAA)



220-240 V 50/60 Hz
FAN40 LED22 W



8435484086226 (Box)
18435484086223 (Master)
08622



EnergySilence Aero 5290 Stone Pro / Golden Pro

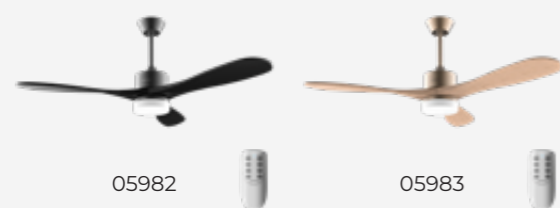

05982

05983

Ventilateur de plafond EnergySilence Aero 5290 Stone Pro

Ventilateur de plafond de 50 W et 52" avec un moteur DC et une lampe LED.

CARACTÉRISTIQUES :

Grande puissance de 50 W, avec moteur en cuivre au rendement élevé qui augmente le débit d'air et la sensation de fraîcheur avec une fiabilité et une durabilité maximales. Son moteur DC à courant continu améliore le fonctionnement du ventilateur, augmentant ainsi son efficacité et générant moins de consommation électrique. De plus, il est très silencieux.

Son grand diamètre de 132 cm (52") augmente la distribution d'air frais dans la pièce. Système formé par 3 pales totalement innovantes, aérodynamiques et de grand diamètre, conçues pour maximiser le flux d'air et garantir un débit constant d'air frais.

Le ventilateur intègre une lampe LED de 24 W qui le transforme en un pratique équipement hybride. Obtenez une lumière et une atmosphère parfaites chez vous efficacement et de manière accessible. Sélectionnez parmi les 3 couleurs disponibles et réglez l'intensité de la lumière.

Utilisation pratique et facile grâce à sa télécommande sans fil. Utilisez-la pour contrôler le ventilateur en toute simplicité.

Réglez la hauteur du ventilateur entre 15 et 25 cm. Choisissez la hauteur qui mieux s'adapte à votre foyer et à vos besoins.

Vous pouvez choisir entre ses 5 vitesses de fonctionnement pour adapter l'intensité du débit d'air à vos besoins.

Sa minuterie vous permet de sélectionner 2 ou 8 heures de fonctionnement, après quoi le ventilateur s'éteint.

Le ventilateur est doté d'un système d'inversion de la rotation du moteur pour assurer la fonction été/hiver. Un commutateur permet de sélectionner le sens de rotation des pales, dans un sens en été pour générer une brise agréable et dans le sens opposé en hiver pour souffler au sol l'air chaud concentré dans le plafond, parfait pour compléter votre système de chauffage. Contrôle total depuis sa télécommande.

COMPOSITION :

Unité du ventilateur
Télécommande
Kit de montage
Manuel d'instructions

 31.7 x 28.7 x 72.6 cm 6.75 kg
72.6 x 28.7 x 31.7 cm 6.75 kg

 67 x 67 x 39.5 cm 5.3 kg

 220-240 V 50/60 Hz
35 LED Light 24 W

 8435484059824 (Box)
18435484059821 (Master)
05982





ENERGYSILENCE
AERO 350



ENERGYSILENCE
AERO 360 / 365 /
3600 VISION



ENERGYSILENCE
AERO 3600
VISION FULL
SUNLIGHT



ENERGYSILENCE
AERO 450



ENERGYSILENCE
AERO 4260
SUNLIGHT / 4260
FULL



ENERGYSILENCE
AERO 3050 SKY



ENERGYSILENCE
AERO 4600
HELICOPTER

Référence	5938	5939 / 5963 / 5964 / 5965 / 5966 / 5967 / 5968 / 8366 / 8367 / 8368 / 8369 / 8370 / 8371	8447 / 8448 / 8449 / 8450 / 8451 / 8452 / 8453 / 8454 / 8455 / 8456 / 8457 / 8458	5940 / 8459 / 8460 / 8461 / 8462 / 8463 / 8464	5997 / 5998 / 5999 / 5878 / 5879 / 8481 / 8482 / 8483 / 8484 / 8485	8465 / 8466 / 8467 / 8468 / 8469	8614
Diamètre (cm)	82	92	92	106	106	92	99
Diamètre (pouces)	32	36	36	42	42	36	39
Puissance (W)	50	50	50	50	40	35	36
N° de pales	6	6	6	4	5	3	4
N° de vitesses	3	3	3	3	6	6	6
Minuterie (h)	✗	✗	✗	✗	✓(8h)	✓(8h)	✓(8h)
Lampe	✓	✓	✓	✓	LED	LED	LED
Puissance LED	✗	✗	✗	✗	18W	18W	32W
Pales réversibles	✓	✓	✗	✗	✗	✗	✗
Position Été + Hiver	✓	✓	✓	✓	✓	✓	✓
Télécommande	✗	✗	✗	✗	✓	✓	✓
Moteur DC	✗	✗	✗	✗	✓	✓	✓
Pales rétractables	✗	✗	✗	✗	✗	✗	✗
Protection IP	✗	✗	✗	✗	✗	✗	✗
Wi-Fi	✗	✗	✗	✗	✗	✗	✗



ENERGYSILENCE
AERO 495



ENERGYSILENCE
AERO 4200
LIGHTWOOD



ENERGYSILENCE
AERO 4250 FRESH



ENERGYSILENCE
AERO 4250 DC
FRESH

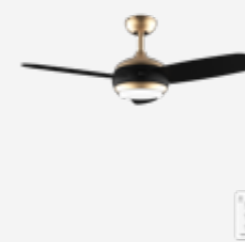

ENERGYSILENCE
AERO 4265
GOLDBLACK



ENERGYSILENCE
AERO 460 / 470



ENERGYSILENCE
AERO 560
IRONWHITE

Référence	5896	8543 / 8544 / 8545 / 8546 / 8547 / 8548	5995	5996	8479 / 8480	5942 / 5943	8486 / 8487 / 8488 / 8489
Diamètre (cm)	106	106	106	106	106	106	132
Diamètre (pouces)	42	42	42	42	42	42	52
Puissance (W)	55	53	55	40	65	49	60
N° de pales	5	5	4	4	3	3	3
N° de vitesses	3	3	3	6	3	3	3
Minuterie (h)	✓(8h)	✓(8h)	✓(8h)	✓(8h)	✓(8h)	✓(6h)	✓(8h)
Lampe	LED	LED	LED	LED	LED	LED	LED
Puissance LED	18W	15W	18W	18W	18W	15W	18W
Pales réversibles	✓	✗	✓	✓	✓	✗	✗
Position Été + Hiver	✗	✓	✗	✓	✗	✓	✗
Télécommande	✓	✓	✓	✓	✓	✓	✓
Moteur DC	✗	✗	✗	✓	✗	✗	✗
Pales rétractables	✗	✗	✗	✗	✗	✗	✗
Protection IP	✗	✗	✗	✗	✗	✗	✗
Wi-Fi	✗	✗	✗	✗	✗	✗	✗



ENERGYSILENCE
AERO 550 / 560



ENERGYSILENCE
AERO 5250
LIGHTWOOD



ENERGYSILENCE
AERO 480



ENERGYSILENCE
AERO 540



ENERGYSILENCE
AERO 4850 STYLE
WHITE / BLACK /
STEEL

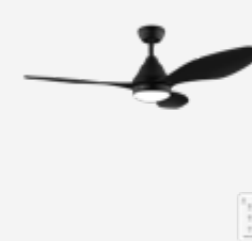

ENERGYSILENCE
AERO 5200 BLACK
/ WHITE



ENERGYSILENCE
AERO 570

Référence	5946 / 5947	8492 / 8493	5944	5941	5835 / 5836 / 5837	8490 / 8491	5948
Diamètre (cm)	132	122	106	132	122	122	132
Diamètre (pouces)	52	48	42	52	48	48	52
Puissance (W)	60	62	65	60	30	62	60
Pales	3	3	3	5	3	3	4
Vitesses	3	3	3	3	6	3	3
Minuterie (h)	✓(6h)	✓(8h)	✓	✗	✓(8h)	✓(8h)	✓(8h)
Lampe	LED	LED	✓	LED	LED	LED	LED
Puissance LED	12W	18W	✗	12W	22W	18W	18W
Pales réversibles	✗	✗	✓	✓	✗	✗	✗
Position Été + Hiver	✓	✗	✓	✓	✓	✗	✓
Télécommande	✓	✓	✓	✗	✓	✓	✓
Moteur DC	✗	✗	✗	✗	✓	✗	✗
Pales rétractables	✗	✗	✗	✗	✗	✗	✗
Protection IP	✗	✗	✗	✗	✗	✗	✗
Wi-Fi	✗	✗	✗	✗	✗	✗	✗



ENERGYSILENCE
AERO 5200 WHITE
LINE / BLACK LINE

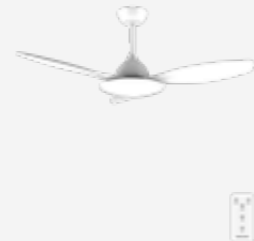

ENERGYSILENCE
4800 LIGHT
WHITE



ENERGYSILENCE
AERO 5280 / 5285
LIGHTWOOD



ENERGYSILENCE
AERO 5200 WHITE
DESIGN



ENERGYSILENCE
AERO 5300
WHITE&WOOD
DESIGN



ENERGYSILENCE
AERO 5275
LIGHTWOOD

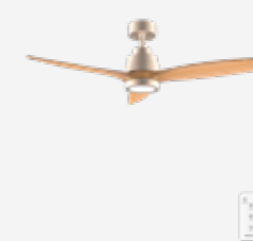

ENERGYSILENCE
AERO 5295
GOLDWHITE /
GOLDBLACK

Référence	5989 / 5990	8561 / 8562 / 8563 / 8564	8475 / 8476 / 8477 / 8478	5976	5839 / 5840 / 5841	8557 / 8554 / 8555 / 8556	8494 / 8495
Diamètre (cm)	132	122	132	132	132	132	132
Diamètre (pouces)	52	48	52	52	52	52	52
Puissance (W)	60	36	40	40	30	40	35
Pales	4	3	3	3	3	3	3
Vitesses	3	6	6	3	6	6	6
Minuterie (h)	✓(8h)	✓(8h)	✓(8h)	✓(8h)	✓(8h)	✓(8h)	✓(8h)
Lampe	LED	LED	LED	LED	LED	LED	LED
Puissance LED	18W	36W	18W	18W	22 W	18W	18W
Pales réversibles	✗	✗	✗	✗	✗	✗	✗
Mode Été + Hiver	✓	✓	✓	✓	✓	✓	✓
Télécommande	✓	✓	✓	✓	✓	✓	✓
Moteur DC	✗	✓	✓	✓	✓	✓	✓
Pales rétractables	✗	✗	✗	✗	✗	✗	✗
Protection IP	✗	✗	✗	✗	✗	✗	✗
Wi-Fi	✗	✗	✗	✗	✗	✗	✗



ENERGYSILENCE
AERO 5290
LIGHTWOOD /
BLACKWOOD

ENERGYSILENCE
AERO 5200 LIGHT
WHITE / BLACK

ENERGYSILENCE
AERO 5200 BLACK
PRO / WHITE PRO

ENERGYSILENCE
AERO 5295 BLACK

ENERGYSILENCE
AERO 5200 LIGHT
LIGHTWOOD /
DARKWOOD

ENERGYSILENCE
AERO 5290 STONE
PRO / GOLDEN PRO

Référence	8473 / 8474	8620 / 8621	8559 / 8560	8616 / 8617 / 8618 / 8619	8622 / 8623	5982 / 5983
Diamètre (cm)	132	109	132	137	109	132
Diamètre (pouces)	52	43	52	54	43	52
Puissance (W)	40	40	36	40	40	35
Pales	3	3	6	3	3	3
Vitesses	6	6	6	6	6	5
Minuterie (h)	✓(8h)	✓(8h)	✓(8h)	✓(8h)	✓(8h)	✓(8h)
Lampe	LED	LED	LED	LED	LED	LED
Puissance LED	18W	20W	36W	18W	20W	24W
Pales réversibles	✗	✗	✗	✗	✗	✗
Mode Été + Hiver	✓	✓	✓	✓	✓	✓
Télécommande	✓	✓	✓	✓	✓	✓
Moteur DC	✓	✓	✓	✓	✓	✓
Pales rétractables	✗	✗	✗	✗	✗	✗
Protection IP	✗	✗	✗	✗	✗	✗
Wi-Fi	✗	✗	✗	✗	✗	✗



EnergySilence Aero 4800 Pro

Ventilateur de plafond industriel de 52 pouces avec 3 pales, 88 W, minuterie jusqu'à 8 heures, télécommande et 5 vitesses.

CARACTÉRISTIQUES :

Grande puissance de 88 W, avec moteur en cuivre au rendement élevé qui augmente le débit d'air et la sensation de fraîcheur avec une fiabilité et une durabilité maximales.

52 pouces avec un grand diamètre de 132 cm, ce qui permet une grande couverture d'air frais dans la pièce où le ventilateur est placé.

5 vitesses disponibles : adaptez l'intensité du débit d'air en fonction de vos besoins.

3 pales aérodynamiques conçues pour maximiser le flux d'air et garantir un débit constant d'air frais.

Design original : ce ventilateur présente un design métallique aux lignes élégantes qui s'intègrent parfaitement à la décoration de votre maison.

Minuterie programmable : programmez le temps de fonctionnement du ventilateur dans un intervalle de 1, 4 et jusqu'à 8 heures. Le ventilateur s'éteindra ensuite de manière automatique.

COMPOSITION :

Ventilateur, kit de montage, manuel d'instructions



220-240 V 50 Hz
93 W



8435484085427 (Box)
18435484085424 (Master)
08542



EnergySilence Aero 5200 WhiteWood / BlackWood



08565



08566



EnergySilence Aero 5200 LightWood

Ventilateur de plafond de 35 W et 52 pouces avec moteur DC, télécommande, hauteur réglable, minuterie programmable et mode Hiver-Été.

CARACTÉRISTIQUES :

Moteur de 35 W à courant continu qui améliore le fonctionnement du ventilateur, en augmentant son efficacité et en réduisant la consommation d'électricité. De plus, il est très silencieux.

52 pouces avec un grand diamètre de 132 cm, ce qui permet une grande couverture d'air frais dans la pièce où le ventilateur est placé.

Télécommande : contrôle pratique et facile grâce à sa télécommande. Utilisez-la pour contrôler le ventilateur en toute simplicité.

Minuterie programmable : programmez le ventilateur aussi longtemps que vous le souhaitez. Le ventilateur s'éteindra ensuite de manière automatique.

6 vitesses disponibles : adaptez l'intensité du débit d'air en fonction de vos besoins.

3 pales innovantes et aérodynamiques conçues pour maximiser le flux d'air et garantir un débit constant d'air frais.

Été/Hiver : ce ventilateur est doté d'un système d'inversion de la rotation du moteur pour garantir la fonction Été/Hiver. Vous pourrez choisir de profiter d'une brise agréable en été ou, au contraire, de faire descendre l'air chaud vers le bas et de compléter ainsi votre système de chauffage en hiver.

Hauteur réglable : ce ventilateur peut être réglé grâce aux deux barres qui permettent d'ajuster la hauteur de 12,5 ou 25 cm pour s'adapter à chaque utilisateur et à chaque situation.

COMPOSITION :

Ventilateur, manuel d'instructions, kit de montage, télécommande, pile télécommande (2*AAA)



220-240 V 50/60 Hz
40 W



8435484085656 (Box)
18435484085653 (Master)
08565

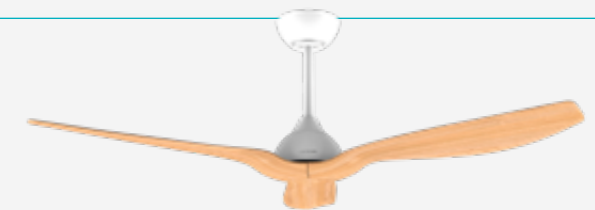

EnergySilence Aero 580 / 590



05949

05950

Ventilateur de plafond EnergySilence Aero 580

Ventilateur de plafond de 65 W et 52" avec une télécommande sans fil, 3 vitesses, 3 pales et mode hiver-été.

CARACTÉRISTIQUES :

Grande puissance de 65 W avec moteur au rendement élevé qui augmente le débit d'air et la sensation de fraîcheur.

Son grand diamètre de 132 cm (52") augmente la distribution d'air frais dans la pièce.

Utilisation pratique et facile grâce à sa télécommande sans fil. Utilisez-la pour contrôler le ventilateur en toute simplicité.

Minuterie qui permet de sélectionner le temps de fonctionnement souhaité (1, 4 ou 8 heures), après lequel l'appareil s'éteint.

Vous pouvez choisir entre ses 3 vitesses de fonctionnement pour adapter l'intensité du débit d'air à vos besoins (Low, Medium et High).

Système formé par 3 pales totalement innovantes, aérodynamiques et de grand diamètre, conçues pour maximiser le flux d'air et garantir un débit constant d'air frais.

Le ventilateur est doté d'un système d'inversion de la rotation du moteur pour assurer la fonction été/hiver. Un interrupteur permet de sélectionner le sens de rotation des pales, dans un sens en été pour générer une brise agréable et dans le sens opposé en hiver pour souffler au sol l'air chaud concentré dans le plafond, parfait pour compléter votre système de chauffage.

Design soigné en bois avec lignes élégantes pour s'adapter parfaitement à la décoration de votre maison.

COMPOSITION :

Unité du ventilateur

Télécommande

Manuel d'instructions

 70 x 22 x 34 cm 6.65 kg
70 x 22 x 34 cm 6.65 kg

 132 x 132 x 30 cm 7.45 kg

 220-240 V 50/60 Hz
70 W

 8435484059497 (Box)
18435484059494 (Master)
05949



EnergySilence Aero 5270

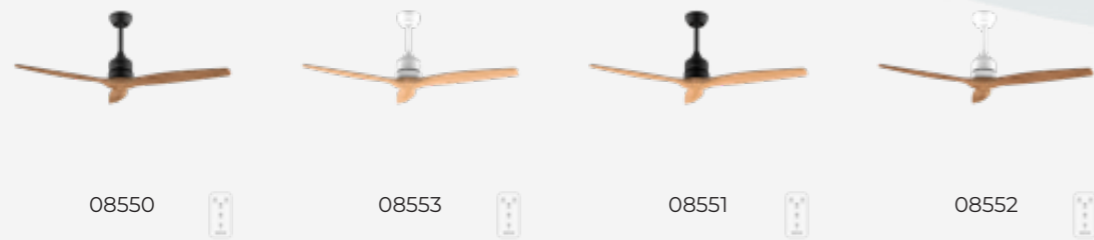

EnergySilence Aero 5270 DarkWood

Ventilateur de plafond de 40 W et 52" avec moteur DC, télécommande, double hauteur, minuterie et mode Hiver-Été.

CARACTÉRISTIQUES :

Moteur de 40 W à courant continu qui améliore le fonctionnement du ventilateur, en augmentant son efficacité et en réduisant la consommation d'électricité. De plus, il est très silencieux.

52 pouces avec un grand diamètre de 132 cm, ce qui permet une grande couverture d'air frais dans la pièce où le ventilateur est placé.

Télécommande : contrôle pratique et facile grâce à sa télécommande. Utilisez-la pour contrôler le ventilateur en toute simplicité.

Minuterie programmable jusqu'à 8 heures qui vous permet de sélectionner le temps de fonctionnement jusqu'à 8 heures et d'éteindre le ventilateur.

6 vitesses : choisissez parmi ses 6 vitesses de fonctionnement pour adapter l'intensité du débit d'air à vos besoins.

3 pales innovantes et aérodynamiques conçues pour maximiser le flux d'air et garantir un débit constant d'air frais.

Été/Hiver : ce ventilateur est doté d'un système d'inversion de la rotation du moteur pour garantir la fonction Été/Hiver. Grâce à la rotation des pales dans le sens des aiguilles d'une montre, vous pourrez profiter d'une brise agréable en été et, dans le sens inverse, le ventilateur poussera l'air chaud du plafond vers le sol pour compléter votre système de chauffage en hiver.

Hauteur réglable : ce ventilateur peut être réglé grâce aux deux barres qui permettent d'ajuster la hauteur de 15 ou 25 cm pour s'adapter à chaque utilisateur et à chaque situation.

COMPOSITION :

Ventilateur, manuel d'instructions, télécommande, kit de montage



x 130 x 35 cm



220-240 V 50/60 Hz
40 W



8435484085502 (Box)
18435484085509 (Master)
08550





ENERGYSILENCE
AERO 4800 PRO



ENERGYSILENCE
AERO 5200
LIGHTWOOD /
BLACKWOOD



ENERGYSILENCE
AERO 580 / 590



ENERGYSILENCE
AERO 5270 WOOD

<i>Référence</i>	8542	8565 / 8566	5949 / 5950	8550 / 8553 / 8551 / 8552
<i>Diamètre (cm)</i>	132	132	132	132
<i>Diamètre (pouces)</i>	52	52	52	52
<i>Puissance (W)</i>	93	40	65	40
<i>Pales</i>	3	3	3	3
<i>Vitesses</i>	3	6	3	6
<i>Minuterie (h)</i>	✓(8h)	✓(8h)	✓(8h)	✓(8h)
<i>Lampe</i>	✗	✗	✗	✗
<i>Puissance LED</i>	✗	✗	✗	✗
<i>Pales réversibles</i>	✗	✗	✗	✗
<i>Mode Été + Hiver</i>	✗	✓	✓	✓
<i>Télécommande</i>	✓	✓	✓	✓
<i>Moteur DC</i>	✗	✓	✗	✓
<i>Pales rétractables</i>	✗	✗	✗	✗
<i>Protection IP</i>	✗	✗	✗	✗
<i>Wi-Fi</i>	✗	✗	✗	✗

EnergySilence Aero 5250 RoundLight Design

Ventilateur de plafond design avec moteur DC de 23 W, lampe LED de 22 W, 3 pales, télécommande, 6 vitesses, minuterie jusqu'à 8 heures et mode Hiver-Été.

CARACTÉRISTIQUES :

Design original : ce ventilateur est doté d'un abat-jour en métal qui apporte une touche moderne et élégante à vos pièces. En plus, l'anneau lumineux qui l'entoure fournit un éclairage doux et enveloppant, créant ainsi une atmosphère confortable et agréable.

Grande puissance : son moteur DC au rendement élevé de 23 W permet d'augmenter le débit d'air et la sensation de fraîcheur avec une fiabilité et une durabilité maximales.

Son grand diamètre de 26 pouces (66 cm) augmente la distribution d'air frais dans la pièce.

Lampe LED intégrée pour obtenir une lumière et une atmosphère parfaites chez vous de manière efficace.

Contrôle pratique : grâce à sa télécommande, vous pourrez sélectionner le fonctionnement du ventilateur.

Minuterie : sélectionnez entre 1, 4 et jusqu'à 8 heures de fonctionnement. Une fois le temps sélectionné écoulé, le ventilateur s'éteindra automatiquement.

6 vitesses de fonctionnement : choisissez entre les vitesses Low, Medium et High et adaptez l'intensité du débit d'air en fonction de vos préférences.

3 pales aérodynamiques conçues pour maximiser le flux d'air et garantir un débit constant d'air frais.

Été/Hiver : ce ventilateur est doté d'un système d'inversion de la rotation du moteur pour garantir la fonction Été/Hiver. Grâce à la rotation des pales dans le sens des aiguilles d'une montre, vous pourrez profiter d'une brise agréable en été et, dans le sens inverse, le ventilateur poussera l'air chaud du plafond vers le sol pour compléter votre système de chauffage en hiver.

COMPOSITION :

Ventilateur, kit de montage, télécommande, manuel d'instructions, pile



220-240 V 50 Hz
FAN23 LED22 W



8435484085496 (Box)
18435484085493 (Master)
08549



EnergySilence Aero 5200 Light Design

Ventilateur de plafond design avec moteur DC de 21 W, lampe LED de 50 W, 3 pales, télécommande, 6 vitesses, minuterie jusqu'à 8 heures et mode Hiver-Été.

CARACTÉRISTIQUES :

Anneau lumineux qui entoure le ventilateur, créant une atmosphère esthétique et dynamique. Moteur DC de 21 W qui permet d'augmenter le débit d'air et la sensation de fraîcheur avec une fiabilité et une durabilité maximales.

Diamètre de 40 pouces : grand diamètre de 40 pouces (100 cm) qui augmente la couverture d'air frais dans la pièce, avec une lampe LED de 50 W intégrée, ce qui en fait un appareil hybride pratique. Obtenez une lumière et une ambiance parfaites chez vous de manière efficace et accessible.

Télécommande : utilisation pratique et facile grâce à sa télécommande. Utilisez-la pour contrôler le ventilateur en toute simplicité.

Minuterie programmable permettant de sélectionner 1, 2, 4 et jusqu'à 8 heures de fonctionnement, après quoi le ventilateur s'éteindra automatiquement.

6 vitesses : choisissez parmi ses 6 vitesses de fonctionnement pour adapter l'intensité du débit d'air à vos besoins.

3 pales : système formé par 3 pales totalement innovantes, aérodynamiques et de grand diamètre, conçues pour maximiser le flux d'air et garantir un débit constant d'air frais.

Fonction Été/Hiver : ce ventilateur est doté d'un système d'inversion de la rotation du moteur pour garantir la fonction Été/Hiver. Dans un sens, il génère une brise agréable pour combattre la chaleur. Dans l'autre sens, il pousse l'air chaud concentré au plafond vers le sol, ce qui est parfait pour compléter votre système de chauffage. Vous pourrez contrôler ces fonctions de manière pratique à l'aide de la télécommande.

COMPOSITION :

Ventilateur, Kit de montage, Télécommande, Manuel d'instructions



220-240 V 50/60 Hz
21MOTOR 50LED W



8435484085397 (Box)
18435484085394 (Master)
08539



EnergySilence Aero 5290 Natural

Ventilateur de plafond avec moteur DC de 40 W intégré, 52 pouces, lampe LED de 18 W, minuterie réglable entre 1/2/4 et 8 heures, mode Hiver-Été, 6 vitesses et 5 pales.

CARACTÉRISTIQUES :

Ventilateur de plafond design avec pales recouvertes de rotin tressé qui apportent à la pièce fonctionnalité et originalité.

Moteur DC de 40 W qui améliore le fonctionnement du ventilateur, en augmentant son efficacité et en réduisant la consommation d'électricité. De plus, il est très silencieux.

52 pouces avec un grand diamètre de 132 cm, ce qui permet une grande couverture d'air frais dans la pièce où le ventilateur est placé.

Télécommande : contrôle pratique et simple qui permet de sélectionner le fonctionnement du ventilateur et de son éclairage LED de 18 W.

Minuterie programmable qui permet de régler le temps de fonctionnement du ventilateur de 1 à 8 heures.

6 vitesses : adaptez l'intensité du débit d'air en fonction des besoins de chaque moment.

5 pales innovantes et aérodynamiques conçues pour maximiser le flux d'air et garantir un débit constant d'air frais.

Mode Été et Hiver : ce ventilateur est équipé d'un système d'inversion du moteur qui permet de l'utiliser tout au long de l'année. En hiver, il pousse l'air chaud concentré au plafond et en été, il génère un flux d'air frais instantané.

COMPOSITION :

Ventilateur, manuel d'instructions, kit de montage, télécommande, pile télécommande (2*AAA)

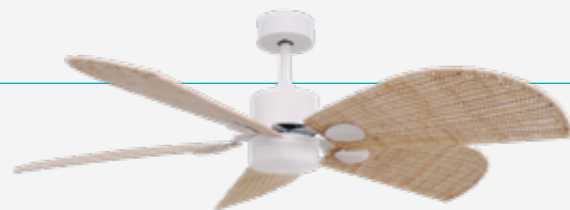

220-240 V 50/60 Hz
40 MOTOR 18 LED W



8435484084727 (Box)
18435484084724 (Master)
08472



EnergySilence Aero 5200 Palm

Ventilateur de plafond de 35 W et 52 pouces avec télécommande, moteur DC intégré, minuterie réglable entre 1/2/4 et 8 heures, mode Hiver-Été, 6 vitesses et 5 pales.

CARACTÉRISTIQUES :

Grande puissance : son moteur DC au rendement élevé de 36 W permet d'augmenter le débit d'air et la sensation de fraîcheur avec une fiabilité et une durabilité maximales.

Grand diamètre de 52 pouces (132 cm) qui augmente la distribution d'air frais dans la pièce.

Contrôle pratique : grâce à sa télécommande, vous pourrez sélectionner le fonctionnement du ventilateur.

Minuterie : sélectionnez entre 1, 4 et jusqu'à 8 heures de fonctionnement. Une fois le temps sélectionné écoulé, le ventilateur s'éteindra automatiquement.

6 vitesses de fonctionnement : adaptez l'intensité du débit d'air en fonction de vos préférences.

5 pales aérodynamiques conçues pour maximiser le flux d'air et garantir un débit constant d'air frais.

Été/Hiver : ce ventilateur est doté d'un système d'inversion de la rotation du moteur pour garantir la fonction Été/Hiver. Grâce à la rotation des pales dans le sens des aiguilles d'une montre, vous pourrez profiter d'une brise agréable en été et, dans le sens inverse, le ventilateur poussera l'air chaud du plafond vers le sol pour compléter votre système de chauffage en hiver.

Design réglable : ce ventilateur peut être réglé grâce aux deux barres qui permettent d'ajuster la hauteur de 12,5 ou 25 cm pour s'adapter à chaque utilisateur et à chaque situation.

COMPOSITION :

Ventilateur, manuel d'instructions, kit de montage, télécommande, pile télécommande (2*AAA)

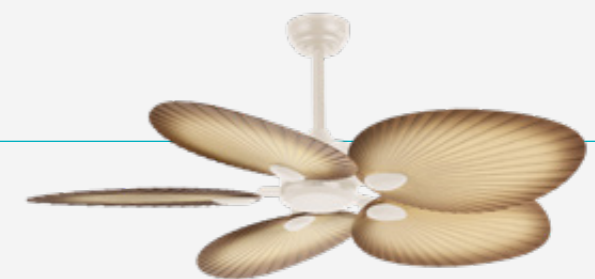

200-240 V 50/60 Hz
35 W



8435484085588 (Box)
18435484085585 (Master)
08558





EnergySilence Aero 5200 Natural Palm

Ventilateur de plafond design avec moteur DC de 35 W, 50 pouces, télécommande, 5 pales, 6 vitesses, mode Hiver/Été et minuterie pour 1, 2, 4 et jusqu'à 8 heures.

CARACTÉRISTIQUES :

Grande puissance : son moteur DC au rendement élevé de 42 W permet d'augmenter le débit d'air et la sensation de fraîcheur avec une fiabilité et une durabilité maximales.

Grand diamètre de 50" (127 cm) qui augmente la distribution d'air frais dans la pièce.

5 pales aérodynamiques en feuille naturelle conçues pour maximiser le flux d'air et garantir un débit constant d'air frais, tout en créant une atmosphère naturelle et élégante dans la pièce.

Minuterie qui permet de sélectionner le temps de fonctionnement souhaité (1, 2, 4 ou 8 heures) et d'éteindre automatiquement le ventilateur.

6 vitesses de fonctionnement : adaptez l'intensité du débit d'air en fonction de vos préférences.

Contrôle pratique : grâce à sa télécommande, vous pourrez sélectionner le fonctionnement du ventilateur.

Été/Hiver : ce ventilateur est doté d'un système d'inversion de la rotation du moteur pour garantir la fonction Été/Hiver. Grâce à la rotation des pales dans le sens des aiguilles d'une montre, vous pourrez profiter d'une brise agréable en été et, dans le sens inverse, le ventilateur poussera l'air chaud du plafond vers le sol pour compléter votre système de chauffage en hiver.

Design réglable : ce ventilateur peut être réglé grâce aux deux barres qui permettent d'ajuster la hauteur de 15 ou 25 cm pour s'adapter à chaque utilisateur et à chaque situation.

COMPOSITION :

Ventilateur, manuel d'instructions, kit de montage, télécommande, pile télécommande (2*AAA)

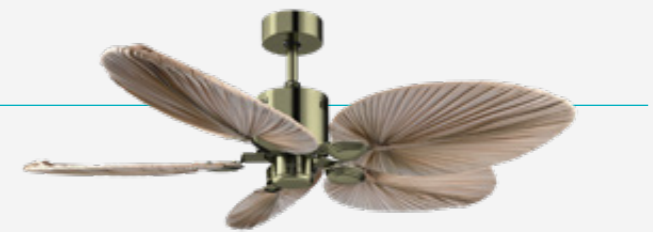

220-240 V 50 Hz
42 W



8435484085410 (Box)
18435484085417 (Master)
08541



EnergySilence LampAero 600 IronDesign / 650 IronDesign



08638



08639



EnergySilence LampAero 600 Iron Design

Ventilateur de plafond design avec moteur DC de 20 W, lampe intégrée, 5 pales de 11 pouces, télécommande, 3 vitesses, 3 tonalités de lumière disponibles, minuterie et mode Hiver-Été.

CARACTÉRISTIQUES :

Design original : ce ventilateur est recouvert d'un abat-jour métallique noir pour créer une atmosphère esthétique et unique.

Grande puissance : son moteur DC au rendement élevé de 20 W permet d'augmenter le débit d'air et la sensation de fraîcheur avec une fiabilité et une durabilité maximales.

Lampe intégrée : ce ventilateur intègre une lampe grâce à laquelle vous obtiendrez de la lumière et une atmosphère parfaite dans votre maison de la manière la plus efficace. Sélectionnez parmi les 3 teintes disponibles.

Contrôle pratique : grâce à sa télécommande, vous pourrez sélectionner le fonctionnement du ventilateur.

Minuterie : sélectionnez entre 30 minutes, 1 ou 2 heures de fonctionnement. Une fois le temps sélectionné écoulé, le ventilateur s'éteindra automatiquement.

3 vitesses de fonctionnement : choisissez entre les vitesses Low, Medium et High et adaptez l'intensité du débit d'air en fonction de vos préférences.

5 pales aérodynamiques conçues pour maximiser le flux d'air et garantir un débit constant d'air frais.

Été/Hiver : ce ventilateur est doté d'un système d'inversion de la rotation du moteur pour garantir la fonction Été/Hiver. Grâce à la rotation des pales dans le sens des aiguilles d'une montre, vous pourrez profiter d'une brise agréable en été et, dans le sens inverse, le ventilateur poussera l'air chaud du plafond vers le sol pour compléter votre système de chauffage en hiver.

COMPOSITION :

Ventilateur, Kit de montage, Télécommande, Manuel d'instructions



200-240 V 50 Hz
MOTOR20 LIGHT40 W



8435484086387 (Box)
18435484086384 (Master)
08638



EnergySilence LampAero 690 FlowLight / 670 FlowLight

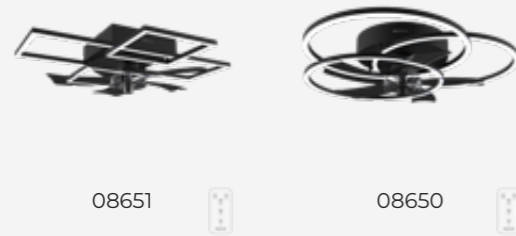

08651



08650



EnergySilence LampAero 690 FlowLight

Ventilateur de plafond design avec moteur DC de 20 W, lampe LED de 40 W, 5 pales de 17 pouces, télécommande, 3 vitesses, 3 tonalités de lumière disponibles, minuterie et mode Hiver-Été.

CARACTÉRISTIQUES :

Design original : ce ventilateur est composé de rectangles et de carrés, laissant le ventilateur au centre, ce qui crée une atmosphère esthétique et dynamique.

Grande puissance : son moteur DC au rendement élevé de 20 W permet d'augmenter le débit d'air et la sensation de fraîcheur avec une fiabilité et une durabilité maximales.

Lampe LED : Obtenez de la lumière et une atmosphère parfaite dans votre maison de la manière la plus efficace grâce à sa lampe LED intégrée. Sélectionnez parmi les 3 teintes disponibles.

Contrôle pratique : grâce à sa télécommande, vous pourrez sélectionner le fonctionnement du ventilateur.

Minuterie : sélectionnez entre 30 minutes, 1 ou 2 heures de fonctionnement. Une fois le temps sélectionné écoulé, le ventilateur s'éteindra automatiquement.

6 vitesses de fonctionnement : choisissez entre ses vitesses de fonctionnement et adaptez l'intensité du débit d'air en fonction de vos préférences.

5 pales aérodynamiques conçues pour maximiser le flux d'air et garantir un débit constant d'air frais.

Été/Hiver : ce ventilateur est doté d'un système d'inversion de la rotation du moteur pour garantir la fonction Été/Hiver. Grâce à la rotation des pales dans le sens des aiguilles d'une montre, vous pourrez profiter d'une brise agréable en été et, dans le sens inverse, le ventilateur poussera l'air chaud du plafond vers le sol pour compléter votre système de chauffage en hiver.

COMPOSITION :

Ventilateur, Kit de montage, Télécommande, Manuel d'instructions



200-240 V 50 Hz
MOTOR20 LED 45 W



8435484086516 (Box)
18435484086513 (Master)
08651

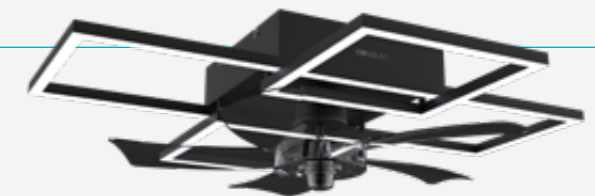

EnergySilence LampAero 650 FlowLight

Ventilateur de plafond design avec moteur DC de 20 W, lampe LED de 45 W, 5 pales de 17 pouces, télécommande, 6 vitesses, 3 tonalités de lumière disponibles, minuterie et mode Hiver-Été.

CARACTÉRISTIQUES :

Anneau lumineux : le ventilateur est recouvert d'un anneau lumineux LED pour créer une atmosphère esthétique et dynamique. Sélectionnez parmi les 3 teintes disponibles.

Grande puissance : son moteur DC au rendement élevé de 20 W permet d'augmenter le débit d'air et la sensation de fraîcheur avec une fiabilité et une durabilité maximales.

Grand diamètre de 22 pouces (56 cm) qui augmente la distribution d'air frais dans la pièce.

Contrôle pratique : grâce à sa télécommande, vous pourrez sélectionner le fonctionnement du ventilateur.

Minuterie : sélectionnez entre 30 minutes, 1 ou 2 heures de fonctionnement. Une fois le temps sélectionné écoulé, le ventilateur s'éteindra automatiquement.

6 vitesses de fonctionnement : choisissez entre ses vitesses de fonctionnement et adaptez l'intensité du débit d'air en fonction de vos préférences.

5 pales aérodynamiques conçues pour maximiser le flux d'air et garantir un débit constant d'air frais.

Été/Hiver : ce ventilateur est doté d'un système d'inversion de la rotation du moteur pour garantir la fonction Été/Hiver. Grâce à la rotation des pales dans le sens des aiguilles d'une montre, vous pourrez profiter d'une brise agréable en été et, dans le sens inverse, le ventilateur poussera l'air chaud du plafond vers le sol pour compléter votre système de chauffage en hiver.

COMPOSITION :

Ventilateur, Kit de montage, Télécommande, Manuel d'instructions



200-240 V 50 Hz
MOTOR20 LED 45 W



8435484086462 (Box)
18435484086469 (Master)
08646



EnergySilence LampAero 650 Black / Beige / White Design



08635



08636



08637



EnergySilence LampAero 650 Black Design

Ventilateur de plafond design de 20 W avec moteur DC, lampe LED de 40 W, 5 pales de 17 pouces, télécommande, 6 vitesses, 3 tonalités de lumière disponibles, minuterie et mode Hiver-Été.

CARACTÉRISTIQUES :

Design esthétique : le ventilateur possède un abat-jour en tissu qui le recouvre, créant ainsi une atmosphère élégante.

Grande puissance : son moteur DC au rendement élevé de 20 W permet d'augmenter le débit d'air et la sensation de fraîcheur avec une fiabilité et une durabilité maximales.

Lampe LED : ce ventilateur intègre une lampe LED grâce à laquelle vous obtiendrez de la lumière et une atmosphère parfaite dans votre maison de la manière la plus efficace.

Sélectionnez parmi les 3 teintes disponibles.

Contrôle pratique : grâce à sa télécommande, vous pourrez sélectionner le fonctionnement du ventilateur.

Minuterie : sélectionnez 1, 2, 4 et jusqu'à 8 heures de fonctionnement. Une fois le temps sélectionné écoulé, le ventilateur s'éteindra automatiquement.

6 vitesses de fonctionnement : choisissez entre les vitesses Low, Medium et High et adaptez l'intensité du débit d'air en fonction de vos préférences.

5 pales aérodynamiques conçues pour maximiser le flux d'air et garantir un débit constant d'air frais.

Été/Hiver : ce ventilateur est doté d'un système d'inversion de la rotation du moteur pour garantir la fonction Été/Hiver. Grâce à la rotation des pales dans le sens des aiguilles d'une montre, vous pourrez profiter d'une brise agréable en été et, dans le sens inverse, le ventilateur poussera l'air chaud du plafond vers le sol pour compléter votre système de chauffage en hiver.

COMPOSITION :

Ventilateur, Kit de montage, Télécommande, Manuel d'instructions



200-240 V 50 Hz
MOTOR20 LED 45 W



8435484086356 (Box)
18435484086353 (Master)
08635



EnergySilence LampAero 600 / 610 / 620 Natural Design



08629



08630



08631



EnergySilence LampAero 600 Natural Design

Ventilateur de plafond design avec moteur DC de 20 W, lampe LED de 40 W, 5 pales de 17 pouces, télécommande, 6 vitesses, 3 tonalités de lumière disponibles, minuterie et mode Hiver-Été.

CARACTÉRISTIQUES :

Design naturel : le ventilateur possède un abat-jour en osier qui le recouvre, créant ainsi une atmosphère esthétique et naturelle.

Grande puissance : son moteur DC au rendement élevé de 20 W permet d'augmenter le débit d'air et la sensation de fraîcheur avec une fiabilité et une durabilité maximales.

Lampe LED : ce ventilateur intègre une lampe LED grâce à laquelle vous obtiendrez de la lumière et une atmosphère parfaite dans votre maison de la manière la plus efficace.

Sélectionnez parmi les 3 teintes disponibles.

Contrôle pratique : grâce à sa télécommande, vous pourrez sélectionner le fonctionnement du ventilateur.

Minuterie : sélectionnez entre 1, 2, 4 et jusqu'à 8 heures de fonctionnement. Une fois le temps sélectionné écoulé, le ventilateur s'éteindra automatiquement.

3 vitesses de fonctionnement : choisissez entre les vitesses Low, Medium et High et adaptez l'intensité du débit d'air en fonction de vos préférences.

5 pales aérodynamiques conçues pour maximiser le flux d'air et garantir un débit constant d'air frais.

Été/Hiver : ce ventilateur est doté d'un système d'inversion de la rotation du moteur pour garantir la fonction Été/Hiver. Grâce à la rotation des pales dans le sens des aiguilles d'une montre, vous pourrez profiter d'une brise agréable en été et, dans le sens inverse, le ventilateur poussera l'air chaud du plafond vers le sol pour compléter votre système de chauffage en hiver.

COMPOSITION :

Ventilateur, Kit de montage, Télécommande, Manuel d'instructions



200-240 V 50 Hz
MOTOR20 LED 45 W



8435484086295 (Box)
18435484086292 (Master)
08629



EnergySilence LampAero 600 Black / Green / Beige Design



08632



08633



08634



EnergySilence LampAero 600 Black Design

Ventilateur de plafond design de 20 W avec moteur DC, lampe LED de 45 W, 5 pales de 17 pouces, télécommande, 6 vitesses, 3 tonalités de lumière disponibles, minuterie et mode Hiver-Été.

CARACTÉRISTIQUES :

Design naturel : le ventilateur possède un abat-jour en osier qui le recouvre, créant ainsi une atmosphère esthétique et naturelle.

Grande puissance : son moteur DC au rendement élevé de 20 W permet d'augmenter le débit d'air et la sensation de fraîcheur avec une fiabilité et une durabilité maximales.

Lampe LED : ce ventilateur intègre une lampe LED grâce à laquelle vous obtiendrez de la lumière et une atmosphère parfaite dans votre maison de la manière la plus efficace.

Sélectionnez parmi les 3 teintes disponibles.

Contrôle pratique : grâce à sa télécommande, vous pourrez sélectionner le fonctionnement du ventilateur.

Minuterie : sélectionnez 1, 2, 4 et jusqu'à 8 heures de fonctionnement. Une fois le temps sélectionné écoulé, le ventilateur s'éteindra automatiquement.

3 vitesses de fonctionnement : choisissez entre les vitesses Low, Medium et High et adaptez l'intensité du débit d'air en fonction de vos préférences.

5 pales aérodynamiques conçues pour maximiser le flux d'air et garantir un débit constant d'air frais.

Été/Hiver : ce ventilateur est doté d'un système d'inversion de la rotation du moteur pour garantir la fonction Été/Hiver. Grâce à la rotation des pales dans le sens des aiguilles d'une montre, vous pourrez profiter d'une brise agréable en été et, dans le sens inverse, le ventilateur poussera l'air chaud du plafond vers le sol pour compléter votre système de chauffage en hiver.

COMPOSITION :

Ventilateur, Kit de montage, Télécommande, Manuel d'instructions

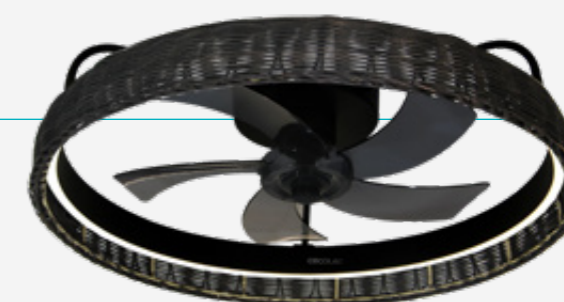

200-240 V 50 Hz
MOTOR20 LED 45 W



8435484086325 (Box)
18435484086322 (Master)
08632



EnergySilence LampAero 600 Natural Wood / WhiteWood / DarkWood



08640



08643



08641



EnergySilence LampAero 600 Natural Wood

Ventilateur de plafond design avec moteur DC de 20 W, lampe intégrée, 5 pales de 11 pouces, télécommande, 3 vitesses, 3 tonalités de lumière disponibles, minuterie et mode Hiver-Été.

CARACTÉRISTIQUES :

Design original : ce ventilateur est recouvert d'un abat-jour en bois pour créer une atmosphère esthétique et unique.

Grande puissance : son moteur DC au rendement élevé de 20 W permet d'augmenter le débit d'air et la sensation de fraîcheur avec une fiabilité et une durabilité maximales.

Lampe intégrée : ce ventilateur intègre une lampe grâce à laquelle vous obtiendrez de la lumière et une atmosphère parfaite dans votre maison de la manière la plus efficace.

Sélectionnez parmi les 3 teintes disponibles.

Contrôle pratique : grâce à sa télécommande, vous pourrez sélectionner le fonctionnement du ventilateur.

Minuterie : sélectionnez entre 30 minutes, 1 ou 2 heures de fonctionnement. Une fois le temps sélectionné écoulé, le ventilateur s'éteindra automatiquement.

3 vitesses de fonctionnement : choisissez entre les vitesses Low, Medium et High et adaptez l'intensité du débit d'air en fonction de vos préférences.

5 pales aérodynamiques conçues pour maximiser le flux d'air et garantir un débit constant d'air frais.

Été/Hiver : ce ventilateur est doté d'un système d'inversion de la rotation du moteur pour garantir la fonction Été/Hiver. Grâce à la rotation des pales dans le sens des aiguilles d'une montre, vous pourrez profiter d'une brise agréable en été et, dans le sens inverse, le ventilateur poussera l'air chaud du plafond vers le sol pour compléter votre système de chauffage en hiver.

COMPOSITION :

Ventilateur, Kit de montage, Télécommande, Manuel d'instructions



200-240 V 50 Hz
MOTOR20 LIGHT40 W



8435484086400 (Box)
18435484086407 (Master)
08640





EnergySilence LampAero 600 FlowLight

Ventilateur de plafond design avec moteur DC de 20 W, lampe LED de 40 W, 5 pales de 17 pouces, télécommande, 3 vitesses, 3 tonalités de lumière disponibles, minuterie et mode Hiver-Été.

CARACTÉRISTIQUES :

Anneau lumineux : le ventilateur est recouvert d'un anneau lumineux LED pour créer une atmosphère esthétique et dynamique. Sélectionnez parmi les 3 teintes disponibles.

Grande puissance : son moteur DC au rendement élevé de 20 W permet d'augmenter le débit d'air et la sensation de fraîcheur avec une fiabilité et une durabilité maximales.

Grand diamètre de 24 pouces (60 cm) qui augmente la distribution d'air frais dans la pièce.

Contrôle pratique : grâce à sa télécommande, vous pourrez sélectionner le fonctionnement du ventilateur.

Minuterie : sélectionnez entre 30 minutes, 1 ou 2 heures de fonctionnement. Une fois le temps sélectionné écoulé, le ventilateur s'éteindra automatiquement.

6 vitesses de fonctionnement : choisissez entre ses vitesses de fonctionnement et adaptez l'intensité du débit d'air en fonction de vos préférences.

5 pales aérodynamiques conçues pour maximiser le flux d'air et garantir un débit constant d'air frais.

Été/Hiver : ce ventilateur est doté d'un système d'inversion de la rotation du moteur pour garantir la fonction Été/Hiver. Grâce à la rotation des pales dans le sens des aiguilles d'une montre, vous pourrez profiter d'une brise agréable en été et, dans le sens inverse, le ventilateur poussera l'air chaud du plafond vers le sol pour compléter votre système de chauffage en hiver.

COMPOSITION :

Ventilateur, Kit de montage, Télécommande, Manuel d'instructions



200-240 V 50 Hz
MOTOR20 LED 45 W



8435484086455 (Box)
18435484086452 (Master)
08645



EnergySilence LampAero 600 / 650 Natural Wicker



08642



08644



EnergySilence LampAero 600 Natural Wicker

Ventilateur de plafond design avec moteur DC de 20 W, lampe intégrée, 5 pales de 11 pouces, télécommande, 3 vitesses, 3 tonalités de lumière disponibles, minuterie et mode Hiver-Été.

CARACTÉRISTIQUES :

Design original : ce ventilateur est recouvert d'un abat-jour en jute pour créer une atmosphère esthétique et unique.

Grande puissance : son moteur DC au rendement élevé de 20 W permet d'augmenter le débit d'air et la sensation de fraîcheur avec une fiabilité et une durabilité maximales.

Lampe intégrée : ce ventilateur intègre une lampe grâce à laquelle vous obtiendrez de la lumière et une atmosphère parfaite dans votre maison de la manière la plus efficace. Sélectionnez parmi les 3 teintes disponibles.

Contrôle pratique : grâce à sa télécommande, vous pourrez sélectionner le fonctionnement du ventilateur.

Minuterie : sélectionnez entre 30 minutes, 1 ou 2 heures de fonctionnement. Une fois le temps sélectionné écoulé, le ventilateur s'éteindra automatiquement.

3 vitesses de fonctionnement : choisissez entre les vitesses Low, Medium et High et adaptez l'intensité du débit d'air en fonction de vos préférences.

5 pales aérodynamiques conçues pour maximiser le flux d'air et garantir un débit constant d'air frais.

Été/Hiver : ce ventilateur est doté d'un système d'inversion de la rotation du moteur pour garantir la fonction Été/Hiver. Grâce à la rotation des pales dans le sens des aiguilles d'une montre, vous pourrez profiter d'une brise agréable en été et, dans le sens inverse, le ventilateur poussera l'air chaud du plafond vers le sol pour compléter votre système de chauffage en hiver.

COMPOSITION :

Ventilateur, Kit de montage, Télécommande, Manuel d'instructions



200-240 V 50 Hz
MOTOR20 LIGHT40 W



8435484086424 (Box)
18435484086421 (Master)
08642





ENERGYSILENCE
AERO 5250
ROUNDLIGHT
DESIGN



ENERGYSILENCE
AERO 5200 LIGHT
DESIGN



ENERGYSILENCE
AERO 5290
NATURAL



ENERGYSILENCE
AERO 5200 PALM



ENERGYSILENCE
AERO 5200
NATURAL PALM



ENERGYSILENCE
LAMPAERO 600
IRON DESIGN /
650 IRONDESIGN



ENERGYSILENCE
LAMPAERO 690
FLOWLIGHT / 670
FLOWLIGHT

Référence	8549	8539	8472	8558	8541	8638 / 8639	8651 / 8650
Diamètre (cm)	66	56	132	132	127	60	60
Diamètre (pouces)	26	22	52	52	50	24	24
Puissance (W)	23	21	40	36	42	20	20
Pales	3	3	5	5	5	5	5
Vitesses	6	6	6	6	6	3	3
Minuterie (h)	✓(8h)	✓(8h)	✓(8h)	✓(8h)	✓(8h)	✓(2h)	✓(2h)
Lampe	LED	LED	LED	✗	✗	✓	LED
Puissance LED	22 W	50 W	18 W	✗	✗	40 W	45 W
Pales réversibles	✗	✗	✗	✗	✗	✗	✗
Mode Été + Hiver	✓	✓	✓	✓	✓	✓	✓
Télécommande	✓	✓	✓	✓	✓	✓	✓
Moteur DC	✓	✓	✓	✓	✓	✓	✓
Pales rétractables	✗	✗	✗	✗	✗	✗	✗
Protection IP	✗	✗	✗	✗	✗	✗	✗
Wi-Fi	✗	✗	✗	✗	✗	✗	✗



ENERGYSILENCE
LAMPAERO 650
FLOWLIGHT



ENERGYSILENCE
LAMPAERO 650
BLACK / BEIGE /
WHITE DESIGN



ENERGYSILENCE
LAMPAERO
600 / 610 / 620
NATURAL DESIGN



ENERGYSILENCE
LAMPAERO 600
BLACK / GREEN /
BEIGE DESIGN



ENERGYSILENCE
LAMPAERO 600
NATURAL WOOD
/ WHITEWOOD /
DARKWOOD



ENERGYSILENCE
LAMPAERO 600
FLOWLIGHT



ENERGYSILENCE
LAMPAERO 600
/ 650 NATURAL
WICKER

Référence	8646	8635 / 8636 / 8637	8629 / 8630 / 8631	8632 / 8633 / 8634	8640 / 8643 / 8641	8645	8642 / 8644
Diamètre (cm)	56	60	60	60	60	60	60
Diamètre (pouces)	22	24	24	24	24	24	24
Puissance (W)	20	20	20	20	20	20	20
Pales	5	5	5	5	5	5	5
Vitesses	6	6	6	6	3	3	3
Minuterie (h)	✓(8h)	✓(8h)	✓(8h)	✓(8h)	✓(2h)	✓(2h)	✓(2h)
Lampe	LED	LED	LED	LED	✓	LED	✓
Puissance LED	40 W	40 W	40 W	40 W	40 W	40 W	40 W
Pales réversibles	✗	✗	✗	✗	✗	✗	✗
Mode Été + Hiver	✓	✓	✓	✓	✓	✓	✓
Télécommande	✓	✓	✓	✓	✓	✓	✓
Moteur DC	✓	✓	✓	✓	✓	✓	✓
Pales rétractables	✗	✗	✗	✗	✗	✗	✗
Protection IP	✗	✗	✗	✗	✗	✗	✗
Wi-Fi	✗	✗	✗	✗	✗	✗	✗



Ventilateur de plafond EnergySilence Aero 5400 Aqua Connected

Ventilateur de plafond de 40 W et 52" avec télécommande, contrôle via Wi-Fi, protection IP44, 6 vitesses, 3 pales, mode hiver-été et minuterie jusqu'à 8 heures.

CARACTÉRISTIQUES :

Grande puissance de 40 W, avec moteur DC au rendement élevé qui augmente le débit d'air et la sensation de fraîcheur avec une fiabilité et une durabilité maximales. Son moteur DC à courant continu améliore le fonctionnement du ventilateur, augmentant ainsi son efficacité et générant moins de consommation électrique. De plus, il est très silencieux.

Son grand diamètre de 132 cm (52") augmente la distribution d'air frais dans la pièce. Système formé par 3 pales totalement innovantes, aérodynamiques et de grand diamètre, conçues pour maximiser le flux d'air et garantir un débit constant d'air frais.

Grâce à ce que vous pouvez le contrôler via Wi-Fi depuis votre Smartphone, vous pourrez sélectionner ses différents réglages en toute simplicité. En plus, il comprend une télécommande qui rend le contrôle du ventilateur encore plus facile et plus pratique.

Il est parfait pour une utilisation en extérieur, le ventilateur possède une protection IP44 qui prouve sa haute protection, de sorte que le ventilateur peut être utilisé à l'intérieur comme à l'extérieur.

Minuterie qui permet de sélectionner le temps de fonctionnement souhaité (1, 2, 4 ou 8 heures), après lequel l'appareil s'éteint.

Vous pourrez choisir entre 6 vitesses de fonctionnement pour adapter l'intensité du débit d'air à vos besoins.

Le ventilateur est doté d'un système d'inversion de la rotation du moteur pour assurer la fonction été/hiver. Un interrupteur permet de sélectionner le sens de rotation des pales, dans un sens en été pour générer une brise agréable et dans le sens opposé en hiver pour souffler au sol l'air chaud concentré dans le plafond, parfait pour compléter votre système de chauffage.

COMPOSITION :

Unité du ventilateur
Télécommande
Kit de montage
Manuel d'instructions



 71 x 25 x 28 cm 6.26 kg
71 x 25 x 28 cm 6.26 kg

 132 x 132 x 24 cm 5.2 kg

 220-240 ~ V 50/60 Hz
40 W

 8435484082365 (Box)
18435484082362 (Master)
08236



EnergySilence 5500 White / Black Aqua Connected



08237



08241



Ventilateur de plafond EnergySilence Aero 5500 White Aqua Connected

Ventilateur de plafond de 40 W et 52" avec télécommande, contrôle via Wi-Fi, protection IP44, 6 vitesses, 3 pales, mode hiver-été et minuterie jusqu'à 8 heures.

CARACTÉRISTIQUES :

Grande puissance de 40 W, avec moteur DC au rendement élevé qui augmente le débit d'air et la sensation de fraîcheur avec une fiabilité et une durabilité maximales. Son moteur DC à courant continu améliore le fonctionnement du ventilateur, augmentant ainsi son efficacité et générant moins de consommation électrique. De plus, il est très silencieux.

Son grand diamètre de 132 cm (52") augmente la distribution d'air frais dans la pièce. Système formé par 3 pales totalement innovantes, aérodynamiques et de grand diamètre, conçues pour maximiser le flux d'air et garantir un débit constant d'air frais.

Grâce à ce que vous pouvez le contrôler via Wi-Fi depuis votre Smartphone, vous pourrez sélectionner ses différents réglages en toute simplicité. En plus, il comprend une télécommande qui rend le contrôle du ventilateur encore plus facile et plus pratique.

Il est parfait pour une utilisation en extérieur, le ventilateur possède une protection IP44 qui prouve sa haute protection, de sorte que le ventilateur peut être utilisé à l'intérieur comme à l'extérieur.

Minuterie qui permet de sélectionner le temps de fonctionnement souhaité (1, 2, 4 ou 8 heures), après lequel l'appareil s'éteint.

Vous pourrez choisir entre 6 vitesses de fonctionnement pour adapter l'intensité du débit d'air à vos besoins.

Le ventilateur est doté d'un système d'inversion de la rotation du moteur pour assurer la fonction été/hiver. Un interrupteur permet de sélectionner le sens de rotation des pales, dans un sens en été pour générer une brise agréable et dans le sens opposé en hiver pour souffler au sol l'air chaud concentré dans le plafond, parfait pour compléter votre système de chauffage.

COMPOSITION :

Unité du ventilateur
Télécommande
Kit de montage
Manuel d'instructions



 70 x 30 x 23 cm 4,54 kg
70 x 30 x 23 cm 4,54 kg

 1320 x x 31 cm 5 kg

 220-240 ~ V 50/60 Hz
40 W

 8435484082372 (Box)
18435484082379 (Master)
08237



EnergySilence Aero 5285 Sun Transparent Connected / 5600 Aqua Connected



EnergySilence Aero 5285 Sun WhiteTransparent

Ventilateur de plafond de 40 W et 52" avec télécommande, contrôle via Wi-Fi, protection IP44, 6 vitesses, 3 pales, mode hiver-été et minuterie jusqu'à 8 heures.

CARACTÉRISTIQUES :

Moteur de 40 W à courant continu qui améliore le fonctionnement du ventilateur, en augmentant son efficacité et en réduisant la consommation d'électricité. De plus, il est très silencieux.

52 pouces avec un grand diamètre de 132 cm, ce qui permet une grande couverture d'air frais dans la pièce où le ventilateur est placé.

Contrôle via Wi-Fi depuis votre smartphone, vous permettant de sélectionner les différents paramètres de fonctionnement du ventilateur et de le contrôler à distance. En plus, il comprend une télécommande qui rend le contrôle du ventilateur encore plus facile et plus pratique.

Protection IP44 : ce ventilateur est parfait pour une utilisation en extérieur, car il dispose d'une protection IP44 qui prouve son haut niveau de protection, de sorte que vous pourrez l'utiliser aussi bien à l'intérieur qu'à l'extérieur.

Minuterie programmable jusqu'à 8 heures : choisissez entre 1, 2, 4 ou 8 heures de fonctionnement. Après ce temps, le ventilateur s'arrêtera automatiquement.

6 vitesses : choisissez parmi ses 6 vitesses de fonctionnement pour adapter l'intensité du débit d'air à vos besoins.

Été/Hiver : ce ventilateur est doté d'un système d'inversion de la rotation du moteur pour garantir la fonction Été/Hiver. Grâce à la rotation des pales dans le sens des aiguilles d'une montre, vous pourrez profiter d'une brise agréable en été et, dans le sens inverse, le ventilateur poussera l'air chaud du plafond vers le sol pour compléter votre système de chauffage en hiver.

COMPOSITION :

Unité du ventilateur
Télécommande
kit de montage
Manuel d'instructions



220-240 V 50/60 Hz
40FAN 18LED W

8435484084987 (Box)
18435484084984 (Master)
08498



EnergySilence Aero 5285 Transparent Connected / 5500 Aqua Connected

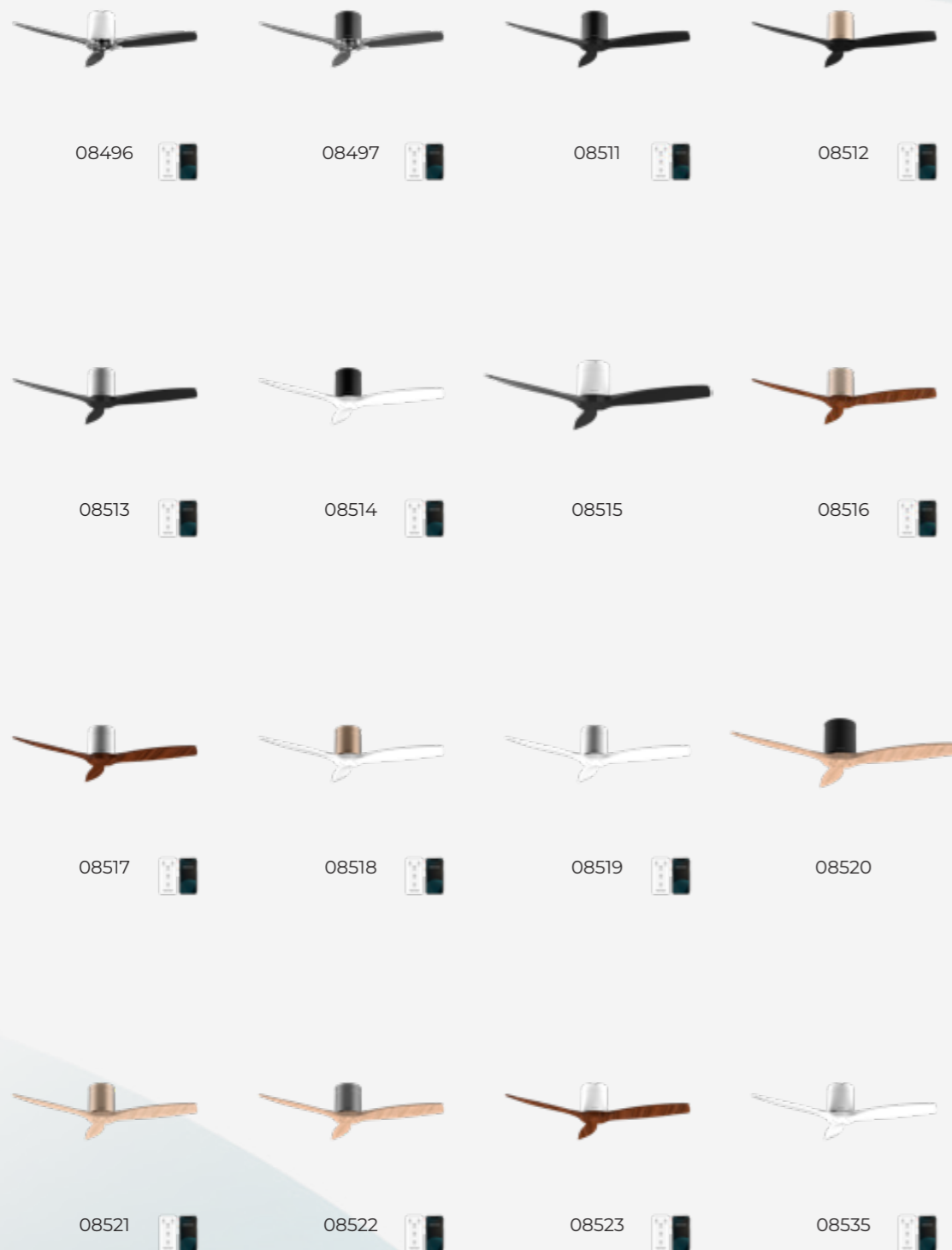

EnergySilence Aero 5285 WhiteTransparent

Ventilateur de plafond de 40 W et 52" avec télécommande, contrôle via Wi-Fi, protection IP44, 6 vitesses, 3 pales, mode hiver-été et minuterie jusqu'à 8 heures.

CARACTÉRISTIQUES :

Moteur DC de 40 W : rendement élevé qui augmente le débit d'air et la sensation de fraîcheur avec une fiabilité et une durabilité maximales. En outre, il consomme moins d'énergie et son fonctionnement est silencieux.

Son grand diamètre de 52 pouces (132 cm) augmente la distribution d'air frais dans la pièce. Système formé par 3 pales totalement innovantes, et aérodynamiques, conçues pour maximiser le flux d'air et garantir un débit constant d'air frais. Design élégant en bois.

App Control et télécommande qui vous permet de sélectionner les différents paramètres de fonctionnement du ventilateur et de le contrôler à distance. En plus, il comprend une télécommande qui rend le contrôle du ventilateur encore plus facile et plus pratique.

Protection IP44 : protection contre l'eau, ce qui le rend parfait pour une utilisation en extérieur. Minuterie programmable qui permet de régler le temps de fonctionnement du ventilateur (1, 2, 4 ou 8 heures).

3 pales aérodynamiques : design innovant en bois pour un débit constant d'air frais.

6 vitesses : adaptez l'intensité du débit d'air en fonction des besoins de chaque moment.

Mode Été et Hiver : ce ventilateur est équipé d'un système d'inversion du moteur qui permet de l'utiliser tout au long de l'année. En hiver, il pousse l'air chaud concentré au plafond et en été, il génère un flux d'air frais instantané.

COMPOSITION :

Unité du ventilateur
Télécommande
kit de montage
Manuel d'instructions



220-240 V 50/60 Hz
40 W



8435484084963 (Box)
18435484084960 (Master)
08496





ENERGYSILENCE
AERO 5400 AQUA
CONNECTED



ENERGYSILENCE
AERO 5500 WHITE
/ BLACK AQUA
CONNECTED



ENERGYSILENCE
AERO 5285 SUN
WHITETRANSPARENT
/ 5600 AQUA
CONNECTED



ENERGYSILENCE
AERO 5285
WHITETRANSPARENT
/ 5500 AQUA
CONNECTED

Référence	8236	8237 / 8241	8498 / 8499 / 8242 / 8238 / 8239 / 8240 / 8524 / 8525 / 8526 / 8527 / 8528 / 8529 / 8530 / 8531 / 8532 / 8533 / 8534 / 8536	8496 / 8497 / 8511 / 8512 / 8513 / 8514 / 8515 / 8516 / 8517 / 8518 / 8519 / 8520 / 8521 / 8522 / 8523 / 8535
Diamètre (cm)	132	132	132	132
Diamètre (pouces)	52	52	52	52
Puissance (W)	40	40	40	40
Pales	3	3	3	3
Vitesses	6	6	6	6
Minuterie (h)	✓(8h)	✓(8h)	✓(8h)	✓(8h)
Lampe	✗	✗	LED	✗
Puissance LED	✗	✗	18W	✗
Pales réversibles	✗	✗	✗	✗
Mode Été + Hiver	✓	✓	✓	✓
Télécommande	✓	✓	✓	✓
Moteur DC	✓	✓	✓	✓
Pales rétractables	✗	✗	✗	✗
Protection IP	✓(44)	✓(44)	✓(44)	✓(44)
Wi-Fi	✓	✓	✓	✓

EnergySilence Aero 4280 Invisible



Ventilateur de plafond EnergySilence Aero 4280 Invisible White

Ventilateur de plafond avec pales rétractables, finition blanche, éclairage LED avec 3 intensités et 42" de diamètre. Minuterie jusqu'à 8 h, fonction Hiver - Été, télécommande et 3 pales.

CARACTÉRISTIQUES :

Ce ventilateur de plafond a été conçu pour créer une unité mixte qui assure un éclairage élégant sans diminuer l'efficacité de la distribution de l'air. Ses pales sont rétractables, ce qui vous permet de les cacher quand vous le souhaitez, contrairement aux autres ventilateurs. Le ventilateur de plafond intègre un plafonnier élégant et minimaliste qui génère une vaste gamme de lumière. Vous pourrez choisir la tonalité parmi ses 3 intensités : chaude, neutre et froide.

Grâce à son diamètre de 42 pouces (106 cm) avec les pales dépliées, vous pourrez le placer dans n'importe quelle pièce.

Le ventilateur est doté d'un système innovant d'inversion de la rotation qui permet de l'utiliser toute l'année. En été, vous pourrez profiter d'une brise agréable et en hiver, l'air chaud qui s'accumule dans la partie supérieure de la pièce pourra être abaissé. Le meilleur allié de votre chauffage.

Grande puissance de 40 W, avec moteur en cuivre au rendement élevé qui augmente le débit d'air et la sensation de fraîcheur avec une fiabilité et une durabilité maximales.

Vous pourrez choisir entre ses 6 vitesses de fonctionnement pour adapter l'intensité du débit d'air à vos besoins.

Vous pourrez contrôler toutes les fonctions de manière simple et pratique grâce à sa télécommande.

Le ventilateur contient une minuterie qui vous permet de sélectionner 1, 2, 4 ou 8 heures de fonctionnement ininterrompu. Une fois le temps sélectionné écoulé, le ventilateur s'arrêtera.

COMPOSITION :

Ventilateur
Télécommande
Lumière LED
Kit de montage
Manuel d'instructions

-  28 x 54 x 53.5 cm 4.47 kg
54 x 54 x 28 cm 4.47 kg
-  106 x 106 x 37.5 cm 6.34 kg
-  220-240 V 50 Hz
42Motor-25Led W
-  8435484059923 (Box)
18435484059920 (Master)
05992



EnergySilence Aero 4200 Invisible



00658



00659



00660



00661



00662

EnergySilence Aero 4200 Invisible LightWood

Ventilateur de plafond à pales rétractables de 42 pouces avec moteur DC de 35 W, lampe LED, minuterie, télécommande et mode Hiver-Été.

CARACTÉRISTIQUES :

Ce ventilateur de plafond a été conçu pour créer une unité mixte qui assure un éclairage élégant sans diminuer l'efficacité de la distribution de l'air. Ses pales sont rétractables, ce qui vous permet de les cacher quand vous le souhaitez, contrairement aux autres ventilateurs. Lampe LED grâce à laquelle vous obtiendrez de la lumière et une atmosphère parfaite dans votre maison de la manière la plus efficace. 42 pouces avec un grand diamètre de 106 cm, ce qui permet une grande couverture d'air frais dans la pièce où le ventilateur est placé. Mode Été et Hiver : ce ventilateur est équipé d'un système d'inversion du moteur qui permet de l'utiliser tout au long de l'année. En hiver, il pousse l'air chaud concentré au plafond et en été, il génère un flux d'air frais instantané. Grande puissance de 30 W, avec moteur DC au rendement élevé qui augmente le débit d'air et la sensation de fraîcheur avec une fiabilité et une durabilité maximales. Vous pourrez choisir entre ses 6 vitesses de fonctionnement pour adapter l'intensité du débit d'air à vos besoins. Vous pourrez contrôler toutes les fonctions de manière simple et pratique grâce à sa télécommande. Le ventilateur contient une minuterie qui vous permet de sélectionner 1, 2, 4 ou 8 heures de fonctionnement ininterrompu. Une fois le temps sélectionné écoulé, le ventilateur s'arrêtera.

COMPOSITION :

Ventilateur, télécommande, lumière LED, kit de montage, manuel d'instructions.



8435484006583 (Box)
18435484006580 (Master)
00658



EnergySilence Aero 3600 Invisible Style

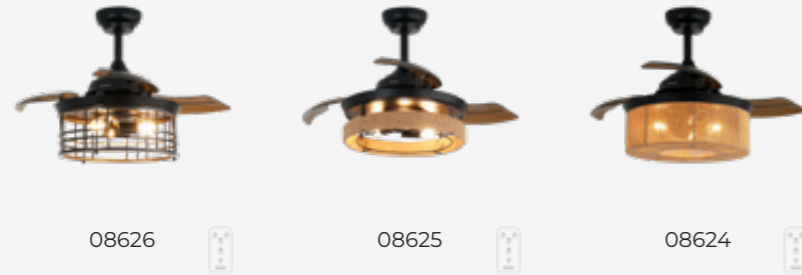

EnergySilence Aero 3600 Invisible Metallic Style

Ventilateur de plafond design de 36 pouces avec moteur DC de 25 W, lampe intégrée, 3 pales rétractables, télécommande, 3 vitesses, minuterie et mode Hiver-Été.

CARACTÉRISTIQUES :

Abat-jour à grille noire : ce ventilateur est doté d'un abat-jour à grille noire qui le recouvre, créant ainsi une atmosphère esthétique et élégante.

Moteur de 25 W à courant continu qui améliore le fonctionnement du ventilateur, en augmentant son efficacité et en réduisant la consommation d'électricité. De plus, il est très silencieux.

36 pouces : grand diamètre qui permet une grande couverture d'air frais dans la pièce où le ventilateur est placé. Lampe LED intégrée qui offre une lumière et une atmosphère parfaites pour votre maison.

Télécommande : contrôle pratique et facile grâce à sa télécommande. Utilisez-la pour contrôler le ventilateur en toute simplicité.

Minuterie jusqu'à 8 heures : minuterie programmable qui vous permet de sélectionner entre 2, 4 et jusqu'à 8 heures de fonctionnement. Une fois le temps sélectionné écoulé, le ventilateur s'éteindra automatiquement.

6 vitesses : choisissez parmi ses 6 vitesses de fonctionnement pour adapter l'intensité du débit d'air à vos besoins.

3 pales : système formé par 3 pales rétractables totalement innovantes et aérodynamiques, conçues pour maximiser le flux d'air et garantir un débit constant d'air frais, tout en conservant le design.

Été/Hiver : ce ventilateur est doté d'un système d'inversion de la rotation du moteur pour garantir la fonction Été/Hiver. Grâce à la rotation des pales dans le sens des aiguilles d'une montre, vous pourrez profiter d'une brise agréable en été et, dans le sens inverse, le ventilateur poussera l'air chaud du plafond vers le sol pour compléter votre système de chauffage en hiver.

COMPOSITION :

Ventilateur, Kit de montage, Télécommande, Manuel d'instructions



x 92 x 48 cm



220-240 V 50/60 Hz
25 W



8435484086264 (Box)
18435484086261 (Master)
08626





ENERGYSILENCE
AERO 4280
INVISIBLE WHITE



ENERGYSILENCE
AERO 4200
INVISIBLE
LIGHTWOOD



ENERGYSILENCE
AERO 3600
INVISIBLE
METALIC STYLE

<i>Référence</i>	5992	658	8626
<i>Diamètre (cm)</i>	106	106	92
<i>Diamètre (pouces)</i>	42	42	36
<i>Puissance (W)</i>	40	35	40
<i>Pales</i>	3	3	3
<i>Vitesses</i>	6	6	6
<i>Minuterie (h)</i>	✓(8h)	✓(8h)	✓(8h)
<i>Lampe</i>	LED	LED	✓
<i>Puissance LED</i>	36 W	36 W	36 W
<i>Pales réversibles</i>	✗	✗	✗
<i>Mode Été + Hiver</i>	✓	✓	✓
<i>Télécommande</i>	✓	✓	✓
<i>Moteur DC</i>	✓	✓	✓
<i>Pales rétractables</i>	✓	✓	✓
<i>Protection IP</i>	✗	✗	✗
<i>Wi-Fi</i>	✗	✗	✗

EnergySilence LampAero 600 InsideWhite / InsideBlack



08648



08649



EnergySilence LampAero 600 InsideWhite

Ventilateur de plafond design avec moteur DC de 20 W, lampe LED de 40 W, 5 pales de 20 pouces, télécommande, 3 vitesses, 3 tonalités de lumière disponibles, minuterie et mode Hiver-Été.

CARACTÉRISTIQUES :

Anneau lumineux : le ventilateur est recouvert d'un anneau lumineux LED pour créer une atmosphère esthétique et dynamique. Sélectionnez parmi les 3 teintes disponibles.

Grande puissance : son moteur DC au rendement élevé de 20 W permet d'augmenter le débit d'air et la sensation de fraîcheur avec une fiabilité et une durabilité maximales.

Grand diamètre de 20 pouces (50 cm) qui augmente la distribution d'air frais dans la pièce.

Contrôle pratique : grâce à sa télécommande, vous pourrez sélectionner le fonctionnement du ventilateur.

Minuterie : sélectionnez entre 30 minutes, 1 ou 2 heures de fonctionnement. Une fois le temps sélectionné écoulé, le ventilateur s'éteindra automatiquement.

3 vitesses de fonctionnement : choisissez entre les vitesses Low, Medium et High et adaptez l'intensité du débit d'air en fonction de vos préférences.

5 pales aérodynamiques conçues pour maximiser le flux d'air et garantir un débit constant d'air frais.

Été/Hiver : ce ventilateur est doté d'un système d'inversion de la rotation du moteur pour garantir la fonction Été/Hiver. Grâce à la rotation des pales dans le sens des aiguilles d'une montre, vous pourrez profiter d'une brise agréable en été et, dans le sens inverse, le ventilateur poussera l'air chaud du plafond vers le sol pour compléter votre système de chauffage en hiver.

COMPOSITION :

Ventilateur, Kit de montage, Télécommande, Manuel d'instructions



200-240 V 50 Hz
MOTOR20 LED 40 W



8435484086486 (Box)
18435484086483 (Master)
08648



EnergySilence LampAero 600 InsideWood

Ventilateur de plafond design avec moteur DC de 20 W, lampe LED de 45 W, 5 pales de 24 pouces, télécommande, 3 vitesses, 3 tonalités de lumière disponibles, minuterie et mode Hiver-Été.

CARACTÉRISTIQUES :

Anneau lumineux : le ventilateur est recouvert d'un anneau lumineux LED pour créer une atmosphère esthétique et dynamique. Sélectionnez parmi les 3 teintes disponibles.

Grande puissance : son moteur DC au rendement élevé de 20 W permet d'augmenter le débit d'air et la sensation de fraîcheur avec une fiabilité et une durabilité maximales.

Grand diamètre de 24 pouces (60 cm) qui augmente la distribution d'air frais dans la pièce.

Contrôle pratique : grâce à sa télécommande, vous pourrez sélectionner le fonctionnement du ventilateur.

Minuterie : sélectionnez entre 30 minutes, 1 ou 2 heures de fonctionnement. Une fois le temps sélectionné écoulé, le ventilateur s'éteindra automatiquement.

3 vitesses de fonctionnement : choisissez entre les vitesses Low, Medium et High et adaptez l'intensité du débit d'air en fonction de vos préférences.

5 pales aérodynamiques conçues pour maximiser le flux d'air et garantir un débit constant d'air frais.

Été/Hiver : ce ventilateur est doté d'un système d'inversion de la rotation du moteur pour garantir la fonction Été/Hiver. Grâce à la rotation des pales dans le sens des aiguilles d'une montre, vous pourrez profiter d'une brise agréable en été et, dans le sens inverse, le ventilateur poussera l'air chaud du plafond vers le sol pour compléter votre système de chauffage en hiver.

COMPOSITION :

Ventilateur, Kit de montage, Télécommande, Manuel d'instructions



200-240 V 50 Hz
MOTOR20 LED 40 W



8435484086479 (Box)
18435484086476 (Master)
08647



ENERGYSILENCE
LAMP AERO 600
INSIDEWHITE /
INSIDEBLACK



ENERGYSILENCE
LAMP AERO 600
INSIDEWOOD

Référence	8648 / 8649	8647
Diamètre (cm)	50	60
Diamètre (pouces)	20	24
Puissance (W)	20	20
Pales	5	5
Vitesses	3	3
Minuterie (h)	✓(2h)	✓(2h)
Lampe	LED	LED
Puissance LED	40 W	45 W
Pales réversibles	✗	✗
Mode Été + Hiver	✓	✓
Télécommande	✓	✓
Moteur DC	✓	✓
Pales rétractables	✗	✗
Protection IP	✗	✗
Wi-Fi	✗	✗

EnergySilence Aero 7000 Light Pro

Ventilateur de plafond de 35 W et 70" avec lampe LED de 36 W, 6 vitesses, 9 pales et mode Hiver-Été.

CARACTÉRISTIQUES :

Moteur de 50 W à courant continu qui améliore le fonctionnement du ventilateur, en augmentant son efficacité et en réduisant la consommation d'électricité. De plus, il est très silencieux.

Grand diamètre de 70" (178 cm) qui augmente la distribution d'air frais dans la pièce.

Contrôle pratique : grâce à sa télécommande, vous pourrez sélectionner le fonctionnement du ventilateur.

Minuterie : sélectionnez entre 1, 4 et jusqu'à 8 heures de fonctionnement. Une fois le temps sélectionné écoulé, le ventilateur s'éteindra automatiquement.

6 vitesses de fonctionnement : adaptez l'intensité du débit d'air en fonction de vos préférences.

9 pales aérodynamiques conçues pour maximiser le flux d'air et garantir un débit constant d'air frais.

Été/Hiver : ce ventilateur est doté d'un système d'inversion de la rotation du moteur pour garantir la fonction Été/Hiver. Grâce à la rotation des pales dans le sens des aiguilles d'une montre, vous pourrez profiter d'une brise agréable en été et, dans le sens inverse, le ventilateur poussera l'air chaud du plafond vers le sol pour compléter votre système de chauffage en hiver.

Hauteur réglable : ce ventilateur peut être réglé grâce aux deux barres qui permettent d'ajuster la hauteur de 39,5 ou 52 cm pour s'adapter à chaque utilisateur et à chaque situation.

COMPOSITION :

Ventilateur, manuel d'instructions, kit de montage, télécommande, pile télécommande (2*AAA)



200-240 V 50/60 Hz
FAN50 LED 32 W



8435484085670 (Box)
18435484085677 (Master)
08567



EnergySilence Aero 7200 Pro

Ventilateur de plafond avec moteur DC de 48 W, 72 pouces, 6 vitesses, 8 pales, minuterie jusqu'à 8 heures, télécommande et mode Hiver/Été.

CARACTÉRISTIQUES :

Grande puissance de 48 W avec moteur DC au rendement élevé qui augmente le débit d'air et la sensation de fraîcheur.

72 pouces avec un grand diamètre de 183 cm, ce qui permet une grande couverture d'air frais dans la pièce où le ventilateur est placé.

Télécommande : contrôle pratique et facile grâce à sa télécommande. Utilisez-la pour contrôler le ventilateur en toute simplicité.

Minuterie : sélectionnez entre 1, 2, 4 et jusqu'à 8 heures de fonctionnement. Après ce temps, le ventilateur s'éteindra.

6 vitesses : vous pourrez choisir entre 6 vitesses de fonctionnement pour adapter l'intensité du débit d'air à vos besoins.

8 pales : système formé par 8 pales totalement innovantes, aérodynamiques et de grand diamètre, conçues pour maximiser le flux d'air et garantir un débit constant d'air frais.

Fonction Été/Hiver : ce ventilateur est doté d'un système d'inversion de la rotation du moteur pour garantir la fonction Été/Hiver. Dans un sens, il génère une brise agréable pour combattre la chaleur. Dans l'autre sens, il pousse l'air chaud concentré au plafond vers le sol, ce qui est parfait pour compléter votre système de chauffage.

Design soigné : le dessin des pales suit une ligne élégante pour s'intégrer parfaitement à la décoration de la pièce.

COMPOSITION :

Ventilateur, télécommande, kit de montage, manuel d'instructions



220-240 V 50/60 Hz
48 W



8435484085403 (Box)
18435484085400 (Master)
08540

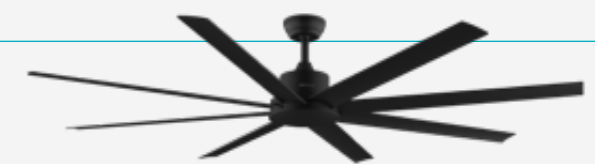

EnergySilence Aero 10000 Pro

Ventilateur de plafond avec moteur DC de 90 W et 100 pouces, télécommande, hauteur réglable, minuterie programmable jusqu'à 8 heures, 6 pales, 6 vitesses, mode Hiver-Été.

CARACTÉRISTIQUES :

Moteur de 90 W à courant continu qui améliore le fonctionnement du ventilateur, en augmentant son efficacité et en réduisant la consommation d'électricité. De plus, il est très silencieux.

100 pouces avec un grand diamètre de 254 cm, ce qui permet une grande couverture d'air frais dans la pièce où le ventilateur est placé.

Télécommande : contrôle pratique et facile grâce à sa télécommande. Utilisez-la pour contrôler le ventilateur en toute simplicité.

Minuterie programmable : programmez le temps de fonctionnement du ventilateur dans un intervalle de 1, 2, 4 et jusqu'à 8 heures. Le ventilateur s'éteindra ensuite de manière automatique.

6 vitesses disponibles : adaptez l'intensité du débit d'air en fonction de vos besoins.

6 pales aérodynamiques conçues pour maximiser le flux d'air et garantir un débit constant d'air frais.

Été/Hiver : ce ventilateur est doté d'un système d'inversion de la rotation du moteur pour garantir la fonction Été/Hiver. Grâce à la rotation des pales dans le sens des aiguilles d'une montre, vous pourrez profiter d'une brise agréable en été et, dans le sens inverse, le ventilateur poussera l'air chaud du plafond vers le sol pour compléter votre système de chauffage en hiver.

Hauteur réglable : ce ventilateur peut être réglé grâce aux deux barres qui permettent d'ajuster la hauteur à 37,5 ou 50 cm pour s'adapter à chaque utilisateur et à chaque situation.

COMPOSITION :

Ventilateur, manuel d'instructions, kit de montage, télécommande, pile télécommande (2*AAA)



200-240 V 50/60 Hz
80 W



8435484085687 (Box)
18435484085684 (Master)
08568



ENERGYSILENCE
AERO 7000 LIGHT
PRO



ENERGYSILENCE
AERO 7200 PRO



ENERGYSILENCE
AERO 10000 PRO

Référence	8567	8540	8568
Diamètre (cm)	178	183	254
Diamètre (pouces)	70	72	100
Puissance (W)	50	48	80
Pales	9	8	6
Vitesses	6	6	6
Minuterie (h)	✓(8h)	✓(8h)	✓(8h)
Lampe	LED	✗	✗
Puissance LED	32 W	✗	✗
Pales réversibles	✗	✗	✗
Mode Été + Hiver	✓	✓	✓
Télécommande	✓	✓	✓
Moteur DC	✓	✓	✓
Pales rétractables	✗	✗	✗
Protection IP	✗	✗	✗
Wi-Fi	✗	✗	✗

Ventilateurs brumisateurs

Puissance : 90 W.

Diamètre : 40 cm.

Réservoir : 3,1 L max.

Minuterie

Ionisateur.

Fonction antimoustiques.

Oscillation.

Télécommande.



EnergySilence 490 Freshessence

Ventilateur brumisateur avec 90 W, réservoir de 2,8 litres, 5 pales, télécommande, minuterie et oscillation.

CARACTÉRISTIQUES :

90 W de puissance qui facilite la ventilation de la pièce dans laquelle le ventilateur est placé. Grande capacité de 2,8 L pour une grande autonomie de vapeur d'eau afin de profiter de la meilleure atmosphère tout au long de la journée.

Télécommande : contrôlez confortablement le ventilateur à distance et vérifiez les réglages sélectionnés grâce à l'indicateur LED.

Oscillation automatique qui facilite la distribution de l'air frais dans la pièce où il se trouve.

Minuterie programmable : sélectionnez le temps de fonctionnement jusqu'à 7,5 heures.

3 vitesses : réglez l'intensité du flux d'air en fonction des besoins de chaque moment (Low, Medium et High).

3 modes de fonctionnement : Normal, Naturel et Sleep pour toujours s'adapter à vos besoins.

16 pouces : grand diamètre de 40 cm qui permet un grand débit d'air qui, avec ses 5 pales, collabore au processus de ventilation et permet une distribution plus homogène de l'air.

COMPOSITION :

Ventilateur, manuel d'instructions, télécommande

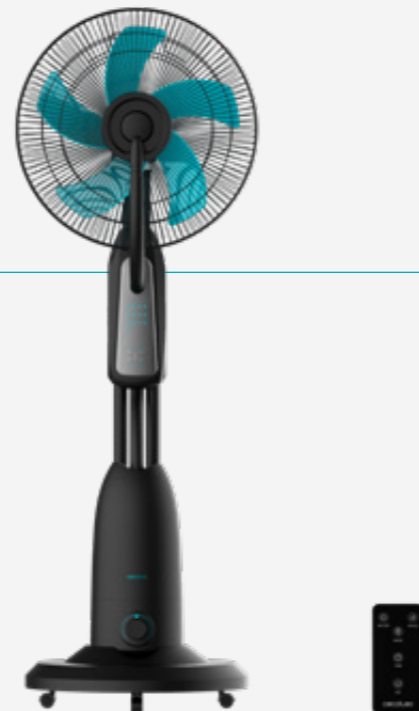

 56.5 x 25 x 45 cm 5 kg
56.5 x 25 x 45 cm 5 kg

 45 x 45 x 124 cm 6.79 kg

 220-240 V 50 Hz
90 W

 8435484081955 (Box)
18435484081952 (Master)
08195

Ventilateur-brumisateur Ener- gySilence 590 Freshessence

Ventilateur nébuliseur de 90 W et 16" avec réservoir de 3 litres, 3 vitesses, oscillation, minuterie jusqu'à 2 heures, 5 pales, utilisation facile, roues et sécurité maximale.

CARACTÉRISTIQUES :

FreshEssence : technologie de nébulisation qui rafraîchit l'air avec des microparticules d'eau.

EnergySilence Technology : obtenez une profonde sensation d'air frais instantanée.

Totalement silencieux.

AirFlow5 : système formé par 5 pales de grand diamètre de 40 cm pour garantir un débit d'air frais maximal le plus efficacement possible. Profitez d'une fraîcheur maximale avec une consommation minimale.

3L Capacity : grâce à son réservoir de grande capacité de 3 L, obtenez jusqu'à 12 heures d'autonomie de vapeur d'eau.

Copper Engine : moteur exclusif 100 % en cuivre, de haute efficacité, fiable et à la durabilité maximale.

3Speed Function : vous pouvez choisir entre ses 3 vitesses de fonctionnement (basse-Nuit, moyenne-Eco et élevée-Turbo).

Adjustable Mist : adapte de manière indépendante la vapeur d'eau pour créer différentes ambiances chez vous ou sur votre terrasse.

CoolTimer : il possède une minuterie programmable jusqu'à 120 minutes après lesquelles le ventilateur s'éteint automatiquement.

Rotate Wind : mode Oscillation des pales pour apporter un meilleur angle d'aération et offrir une ample zone de fraîcheur.

Security System : système de sécurité intégral formé par les éléments suivants :

- Grille de sécurité qui empêche l'accès aux pales.

Pales fabriquées avec du matériel semi-mou AS pour une meilleure sécurité.

- Base robuste et stable de grande surface pour garantir une stabilité totale.

Minimal Design : design minimaliste très soigné avec lignes élégantes qui s'adaptent à votre maison.

Health&Safety : cet appareil répond à la norme en vigueur quant à la sécurité et à la protection de l'environnement.

EasytoMove : facile à transporter et à entreposer grâce à ses roues.

COMPOSITION :

Unité du ventilateur
Manuel d'instructions

 45 x 28.2 x 66.5 cm 7 kg
66.5 x 28.2 x 45 cm 7 kg

 46 x 40 x 124 cm 5.45 kg

 220-240 V 50 Hz
90 W

 8435484059527 (Box)
18435484059524 (Master)
05952



Ventilateur-brumisateur EnergySilence 690 Freshessence

Ventilateur nébuliseur numérique avec 5 pales, 90 W, 3 L de capacité et moteur en cuivre.

CARACTÉRISTIQUES :

FreshEssence : technologie de nébulisation qui rafraîchit l'air avec des microparticules d'eau.
EnergySilence Technology : obtenez une profonde sensation d'air frais instantanée avec un maximum de silence et de confort.

AirFlow5 : système formé par 5 pales de grand diamètre de 40 cm pour garantir un débit d'air frais maximal.

Smart Control : contrôle à distance intelligent grâce à la télécommande sans fil et à son écran LCD pour un maniement facile et intuitif.

3L Capacity : grâce à son réservoir de grande capacité de 3 L, obtenez jusqu'à 12 heures d'autonomie de vapeur d'eau.

CopperEngine : moteur exclusif 100 % en cuivre, de haute efficacité, fiable et à la durabilité maximale. Il intègre le système de sécurité ThermoSafe pour prolonger la vie utile du ventilateur et éviter des incidences et avaries.

Adjustable Mist : adapte de manière indépendante la vapeur d'eau pour créer différentes ambiances chez vous ou sur votre terrasse.

3Speed Function : vous pouvez choisir entre ses 3 vitesses de fonctionnement (basse-Nuit, moyenne-Eco et élevée-Turbo).

3Modes Pro : adapte les modes d'air à vos besoins (TURBO, SLEEP et ECO).

CoolTimer : il possède une minuterie programmable jusqu'à 7,5 heures après lesquelles le ventilateur s'éteint automatiquement.

Rotate Wind : mode Oscillation des pales pour apporter un meilleur angle d'aération et offrir une ample zone de fraîcheur.

Security System : système de sécurité intégral formé par les éléments suivants : grille de sécurité qui empêche l'accès aux pales, pales fabriquées avec du matériel semi-mou AS pour une meilleure sécurité et base robuste et stable de grande surface pour garantir une stabilité totale.

Minimal Design : design minimaliste très soigné avec lignes élégantes qui s'adaptent à votre maison.

COMPOSITION :

Unité du ventilateur
Télécommande
Manuel d'instructions

 45 x 28 x 67 cm 6.85 kg
67 x 28 x 45 cm 6.85 kg

 46 x 40 x 124 cm 5.45 kg

 220-240 V 50 Hz
90 W

 8435484059534 (Box)
18435484059531 (Master)
05953



Ventilateur-brumisateur EnergySilence 790 Freshessence Ionic

Ventilateur nébuliseur numérique avec 5 pales, moteur en cuivre, fonction ionisante, diffuseur d'arômes et antimoustiques.

CARACTÉRISTIQUES :

Technologie de nébulisation FreshEssence qui rafraîchit l'air avec des microparticules d'eau. Profitez d'une atmosphère agréable avec la meilleure odeur et un confort maximal.

Système EnergySilence Technology qui permet d'obtenir une profonde sensation instantanée d'air frais à silence et confort maximaux.

Technologie AirFlow5 formée par 5 pales de grand diamètre pour garantir un débit d'air frais maximal le plus efficacement possible.

Contrôle à distance intelligent Smart Control grâce à la télécommande sans fil et à l'écran LCD pour un maniement facile et intuitif.

Moteur exclusif 100 % en cuivre Copper Engine, de haute efficacité, fiable et à la durabilité maximale. Prolongez la durée de vie du ventilateur et évitez des incidences et avaries grâce au système de sécurité ThermoSafe.

Fonction Ioniseur qui génère des ions négatifs pour éliminer les particules de poussière présentes dans l'atmosphère.

Profitez d'une atmosphère avec arôme agréable grâce au système PureAroma pour pouvoir verser des liquides aromatiques dans un réservoir spécial. Liquides aromatiques non inclus.

Fonction antimoustiques. Tablettes antimoustiques non incluses.

3 vitesses pour adapter l'intensité du débit d'air à vos besoins (basse-Nuit/Eco, moyenne-Normal et élevée-Turbo).

Son réservoir de grande capacité de 3,1 L permet d'obtenir jusqu'à 12 heures d'autonomie de vapeur d'eau, pour profiter de la meilleure atmosphère toute la journée. De plus, il possède un indicateur de réservoir qui s'allume lorsque le niveau d'eau se trouve en-dessous du minimum.

COMPOSITION :

Unité du ventilateur
Télécommande
Manuel d'instructions

 45.5 x 33 x 66.5 cm 8 kg
66.5 x 33 x 45.5 cm 8 kg

 46 x 40 x 124 cm 7.5 kg

 220-240 V 50 Hz
90 W

 8435484059541 (Box)
18435484059548 (Master)
05954

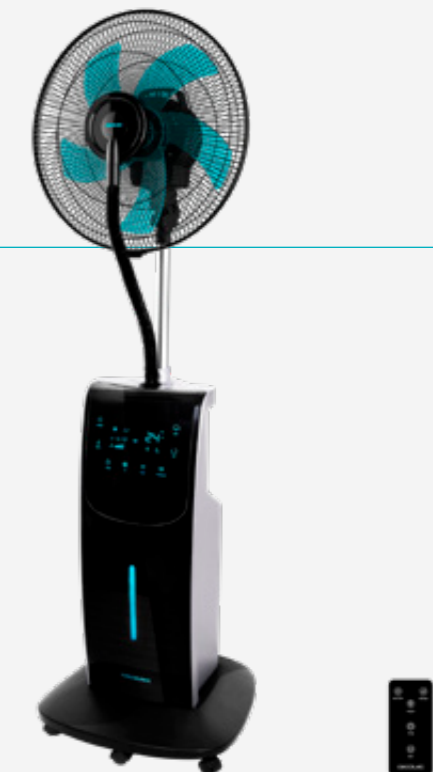



ENERGYSILENCE 490
FRESHESSENCE



ENERGYSILENCE 590
FRESHESSENCE



ENERGYSILENCE 690
FRESHESSENCE



ENERGYSILENCE 790
FRESHESSENCE IONIC

<i>Référence</i>	8195	5952	5953	5954
<i>Puissance (W)</i>	90	90	90	90
<i>Diamètre (pouces)</i>	16	16	16	16
<i>Pales</i>	5	5	5	5
<i>Réservoir (L)</i>	2.8	3	3	3.1
<i>Minuterie (h)</i>	7.5	2	7.5	12
<i>Fonction Ioniseur</i>	✗	✗	✗	✓
<i>Fonction antimoustiques</i>	✗	✗	✗	✓
<i>Fonction diffuseur d'arômes</i>	✗	✗	✗	✓
<i>Oscillation automatique</i>	✓	✓	✓	✓
<i>Télécommande</i>	✓	✗	✓	✓
<i>Écran LED</i>	✗	✗	✓	✓

Rafrâchisseurs d'air de table

Capacité maximale : 500 ml.

Vitesses : 3-4.

Minuterie.

Oscillation.

Contrôle tactile.

Lumière LED.

Télécommande.



EnergySilence 500 DeskChill Smart

Rafraîchisseur de table de 500 ml avec contrôle tactile, écran numérique et minuterie.

CARACTÉRISTIQUES :

Fraîcheur instantanée : fraîcheur rapide grâce à son réservoir d'une capacité de 500 ml, permettant une utilisation prolongée. Plus l'eau est froide, plus l'air sera frais.

Contrôle tactile pour un plus grand confort lors de la sélection des réglages. En outre, vous pourrez voir les paramètres sélectionnés sur son écran.

3 vitesses qui vous permettent de régler l'intensité du flux d'air en fonction des besoins de chaque moment.

Minuterie programmable jusqu'à un maximum de 8 heures, qui vous permet de sélectionner le temps de fonctionnement souhaité.

Arrêt automatique : après avoir sélectionné les heures d'utilisation, l'appareil s'éteindra automatiquement.

Éclairage LED avec 7 couleurs sélectionnables.

Poignée supérieure : sa poignée supérieure permet de le déplacer entre les différentes pièces facilement.

Conduit de remplissage qui simplifie le remplissage du réservoir d'eau et rend le processus plus pratique et plus efficace.

COMPOSITION :

Rafraîchisseur d'air, manuel d'instructions, conduit de remplissage



 17.5 x 13.5 x 26 cm 0.98 kg
42.5 x 37.8 x 54.5 cm 12.6 kg

 11.5 x 17 x 23 cm 725 kg

 220 V 50 Hz
6 W

 8435484083584 (Box)
18435484083581 (Master)
08358

EnergySilence 600 DeskChill Rotate

Rafraîchisseur de table de 600 ml avec contrôle tactile, écran numérique, oscillation et minuterie.

CARACTÉRISTIQUES :

Capacité de 600 ml pour générer de la fraîcheur rapidement et pour longtemps grâce à son réservoir. Plus l'eau est froide, plus l'air sera frais.

Contrôle tactile pour un plus grand confort lors de la sélection des réglages. En outre, vous pourrez voir les paramètres sélectionnés sur son écran.

4 vitesses qui vous permettent de régler l'intensité du flux d'air selon vos besoins.

Oscillation à 70° qui permet de distribuer le flux d'air frais dans un plus grand nombre de directions.

Minuterie jusqu'à 6 heures : minuterie programmable jusqu'à 8 heures maximum, vous permettant de sélectionner le temps de fonctionnement souhaité.

AutoOff : après avoir sélectionné les heures d'utilisation, l'appareil s'éteindra automatiquement.

Éclairage LED avec 7 couleurs sélectionnables.

Poignée de transport : la poignée sur la partie supérieure permet de le déplacer entre les différentes pièces facilement.

COMPOSITION :

Rafraîchisseur d'air, manuel d'instructions



 17.2 x 13.2 x 27.2 cm 1.17 kg
42 x 37.5 x 57 cm 14.9 kg

 11.5 x 16.5 x 24 cm 912 kg

 220 V 50 Hz
8 W

 8435484083577 (Box)
18435484083574 (Master)
08357

EnergySilence 600 DeskChill Smart Rotate

Rafraîchisseur de table de 300 ml avec contrôle tactile, écran numérique, oscillation et minuterie.

CARACTÉRISTIQUES :

Capacité de 300 ml pour générer de la fraîcheur rapidement et pour longtemps grâce à son réservoir. Plus l'eau est froide, plus l'air sera frais.

Contrôle tactile pour un plus grand confort lors de la sélection des réglages. En outre, vous pourrez voir les paramètres sélectionnés sur son écran.

4 vitesses qui vous permettent de régler l'intensité du flux d'air selon vos besoins.

Oscillation à 75° qui permet de distribuer le flux d'air frais dans un plus grand nombre de directions.

Minuterie jusqu'à 8 heures : minuterie programmable jusqu'à 8 heures maximum, vous permettant de sélectionner le temps de fonctionnement souhaité.

AutoOff : après avoir sélectionné les heures d'utilisation, l'appareil s'éteindra automatiquement.

Éclairage LED avec 7 couleurs sélectionnables.

Poignée de transport : la poignée sur la partie supérieure permet de le déplacer entre les différentes pièces facilement.

COMPOSITION :

Rafraîchisseur d'air, manuel d'instructions, câble de charge type C



 21 x 17 x 29.5 cm 1.05 kg
52.9 x 43.7 x 60.8 cm 16.8 kg

 14.5 x 19 x 28.5 cm 872 kg

 220 V 50 Hz
10 W

 8435484083560 (Box)
18435484083567 (Master)
08356





ENERGYSILENCE 500
DESKCHILL SMART



ENERGYSILENCE 600
DESKCHILL ROTATE



ENERGYSILENCE 600
DESKCHILL SMART ROTATE

<i>Référence</i>	8358	8357	8356
<i>Capacité (ml)</i>	500	500	300
<i>Vitesses</i>	3	4	4
<i>Minuterie (h)</i>	8	6	8
<i>Oscillation</i>	✗	✓	✓
<i>Écran LED</i>	✓	✓	✓
<i>Tactile</i>	✓	✓	✓
<i>Lumière LED</i>	✓(7)	✓(7)	✓(7)
<i>Télécommande</i>	✗	✗	✗

Rafrâchisseurs d'air

Puissance maximale : 80 W

Capacité maximale : 12 L.

Vitesses : 3-12.

Minuterie.

Contrôle tactile.

Ionisateur.

Télécommande.



EnergySilence 3500 Cool Compact

Rafraîchisseur d'air de 65 W avec réservoir de 3,5 litres, 3 vitesses et oscillation.

CARACTÉRISTIQUES :

Le réservoir de 3,5 L permet d'utiliser le rafraîchisseur pendant plus de temps.

Grande puissance de 65 W avec laquelle vous obtiendrez de l'air frais très rapidement.

Utilisation très facile, rapide et intuitive.

Les 3 vitesses du ventilateur vous permettent de régler l'intensité du flux d'air selon vos besoins.

Oscillation automatique à 70° qui facilite la distribution de l'air frais dans la pièce où il se trouve.

Design compact.

Il est doté de roues multidirectionnelles qui vous permettent de le déplacer sans effort d'une pièce à l'autre.

Le rafraîchisseur d'air inclut 2 tubes réfrigérateurs pour diminuer la température de l'eau et, donc, du flux d'air.

COMPOSITION :

Rafraîchisseur d'air, Manuel d'instructions, Tubes réfrigérateurs, Roues



 57 x 31,5 x 27 cm 4.87 kg
57 x 31,5 x 27 cm 4.87 kg

 30 x 25 x 56 cm 4.08 kg

 220-240 V 50/60 Hz
65 W

 8435484083034 (Box)
18435484083031 (Master)
08303

EnergySilence 3500 Cool Compact Smart

Rafraîchisseur d'air de 65 W avec réservoir de 3,5 litres, contrôle tactile et télécommande, 3 vitesses, minuterie jusqu'à 12 heures et oscillation.

CARACTÉRISTIQUES :

Le réservoir de 3,5 L permet d'utiliser le rafraîchisseur pendant plus de temps.

Grande puissance de 65 W avec laquelle vous obtiendrez de l'air frais très rapidement.

Panneau de contrôle supérieur tactile qui permet de contrôler son fonctionnement de manière pratique et simple. Télécommande pour le contrôler et changer la configuration sélectionnée plus confortablement depuis toutes les pièces sans vous approcher de l'appareil.

Les 3 vitesses du ventilateur, ainsi que ses 2 modes de fonctionnement, vous permettent de régler l'intensité du flux d'air selon vos besoins.

Oscillation automatique à 70° qui facilite la distribution de l'air frais dans la pièce où il se trouve.

Minuterie programmable un maximum de 12 heures. Vous pouvez choisir combien de temps il doit rester en fonctionnement. Lorsque ce temps est fini, le ventilateur s'éteindra tout seul.

Design compact.

Le rafraîchisseur d'air inclut 2 tubes réfrigérateurs pour diminuer la température de l'eau et, donc, du flux d'air.

COMPOSITION :

Rafraîchisseur d'air, manuel d'instructions, tubes réfrigérateurs, télécommande



 63.4 x 28.4 x 27.5 cm 3.8 kg
63.4 x 28.4 x 27.5 cm 3.8 kg

 26 x 26 x 59 cm 2.93 kg

 220-240 V 50/60 Hz
65 W

 8435484083041 (Box)
18435484083048 (Master)
08304

EnergySilence 2000 SkyCool

Rafraîchisseur d'air par évaporation colonne avec 60 W, 3 L de capacité et 3 vitesses. Avec oscillation.

CARACTÉRISTIQUES :

Grande puissance de 60 W pour générer rapidement de la fraîcheur.

3 litres : grande capacité pour une utilisation prolongée. Plus l'eau est froide, plus l'air sera frais.
3 vitesses : Low, Medium et High pour adapter son utilisation en fonction de vos besoins à tout moment.

41 pouces pour une plus grande circulation de l'air, contribuant ainsi à rafraîchir l'environnement.

Diffuseur d'arômes : ce rafraîchisseur d'air est compatible avec les huiles essentielles et fonctionne donc comme un diffuseur d'arômes.

Oscillation à 50° qui permet de distribuer le flux d'air frais dans un plus grand nombre de directions.

Utilisation facile : son contrôle manuel permet de sélectionner facilement la vitesse et les paramètres d'oscillation souhaités.

Poignée de transport : la poignée sur la partie supérieure permet de le déplacer entre les différentes pièces facilement.

COMPOSITION :

Rafraîchisseur d'air, manuel d'instructions, 2 tubes réfrigérateurs



 99.5 x 23.5 x 21.5 cm 4.5 kg
99.5 x 23.5 x 21.5 cm 4.5 kg

 29 x 29 x 98 cm 4.49 kg

 220-240 V 50 Hz
60 W

 8435484082235 (Box)
18435484082232 (Master)
08223

Climatiseur EnergySilence 2000 Cool Tower

Rafraîchisseur d'air par évaporation colonne avec 60 W, 2 L de capacité, 3 vitesses et oscillation.

CARACTÉRISTIQUES :

Grande puissance de 60 W avec laquelle vous obtiendrez de l'air frais très rapidement.

Le réservoir de 2 L permet d'utiliser le rafraîchisseur pendant plus de temps. Plus l'eau est froide, plus l'air sera frais.

Grâce à ses 3 vitesses (Low, Medium et High) vous pourrez adapter son usage selon vos besoins.

Ses 39", ce qui équivaut à 1 mètre, permettent d'avoir un meilleur flux d'air pour rafraîchir plus rapidement la pièce.

Son réservoir extractible est facilement transportable pour que vous le remplissiez rapidement. L'oscillation à 60° permet de distribuer l'air de façon qu'il puisse atteindre tous les recoins. En plus, vous pouvez le maintenir fixe pour rafraîchir une zone concrète.

Le rafraîchisseur d'air possède un filtre d'air qui se trouve sur la partie arrière. Il est capable de retenir les plus grandes particules qui se trouvent présentes dans l'air.

Son anse vous permet de le transporter entre les différentes pièces facilement.

Grâce au contrôle manuel, vous pourrez établir la configuration souhaitée quant à la vitesse et à l'oscillation.

Le climatiseur est très stable grâce à sa base.

Son grand débit d'air de 800 m³/h permet de rafraîchir un grand volume d'air.

Grâce aux 59 dB, il devient très silencieux.

Le rafraîchisseur d'air inclut 2 tablettes de glace pour diminuer la température de l'eau et, donc, le flux d'air.

COMPOSITION :

Rafraîchisseur d'air
Blocs réfrigérateurs
Manuel d'instructions



 20.5 x 23 x 104 cm 5.6 kg
104 x 23.2 x 20.5 cm 5.6 kg

 30 x 30 x 105 cm 4.46 kg

 220 - 230 ~ V 50/60 Hz
60 W

 8435484052887 (Box)
18435484052884 (Master)
05288

Climatiseur EnergySilence 2000 Cool Tower Smart

Rafraîchisseur d'air par évaporation colonne avec 60 W, 2 L de capacité et 3 vitesses. Avec oscillation, minuterie, écran tactile et LED. Télécommande.

CARACTÉRISTIQUES :

Grande puissance de 60 W avec laquelle vous obtiendrez de l'air frais très rapidement. Le réservoir de 2 L permet d'utiliser le rafraîchisseur pendant plus de temps. Plus l'eau est froide, plus l'air sera frais. La télécommande sans fil permet de contrôler le rafraîchisseur d'air d'une façon très simple et confortable. Son écran LED affiche la température ambiante et les réglages sélectionnés grâce aux icônes. Sa minuterie jusqu'à 8 heures vous permet de choisir le temps de fonctionnement souhaité. Après ce temps, l'appareil s'éteindra tout seul. Grâce à ses 3 vitesses (Low, Medium et High) vous pourrez adapter son usage selon vos besoins. Il possède 3 modes de fonctionnement : le mode Normal ; le mode Sleep, pour réduire les décibels au maximum, et le mode ECO, pour réduire la consommation électrique. Ses 39", ce qui équivaut à 1 mètre, permettent d'avoir un meilleur flux d'air pour rafraîchir plus rapidement la pièce. Contrôle tactile pour que un usage plus confortable. Sélectionnez les paramètres du rafraîchisseur sans vous soucier. Le rafraîchisseur possède un thermomètre. L'écran LED l'affichera pour vous montrer la température en temps réel de votre maison. Son réservoir extractible est facilement transportable pour que vous le remplissiez rapidement. L'oscillation à 60° permet de distribuer l'air de façon qu'il puisse atteindre tous les recoins. En plus, vous pouvez le maintenir fixe pour rafraîchir une zone concrète. Le rafraîchisseur d'air possède un filtre d'air qui se trouve sur la partie arrière. Il est capable de retenir les plus grandes particules qui se trouvent présentes dans l'air. Son anse vous permet de le transporter entre les différentes pièces facilement. Grâce au contrôle manuel, vous pourrez établir la configuration souhaitée quant à la vitesse et à l'oscillation.

COMPOSITION :

Climatiseur, manuel d'instructions, blocs réfrigérants, télécommande

 20 x 23.5 x 104 cm 5.65 kg
104 x 23.2 x 20.5 cm 5.65 kg

 30 x 30 x 104 cm 4.52 kg

 220 - 230 ~ V 50/60 Hz
60 W

 8435484052894 (Box)
18435484052891 (Master)
05289



EnergySilence 5000 Cool Wave

Rafraîchisseur d'air par évaporation design avec 28 W, 5 L de capacité, 12 vitesses et oscillation.

CARACTÉRISTIQUES :

Puissance de 28 W qui permet de générer rapidement de la fraîcheur grâce à un moteur DC qui le rend beaucoup plus efficace. Capacité de 5 L pour générer de la fraîcheur rapidement et pour longtemps grâce à son réservoir d'une capacité de 5 L. Plus l'eau est froide, plus l'air sera frais. Écran LED et télécommande : grâce à sa télécommande, vous pourrez contrôler confortablement toutes ses fonctions et, grâce à son écran LED, vous pourrez voir la fonction sélectionnée. Contrôle tactile : sélectionnez son fonctionnement de façon tactile et visualisez les réglages sur l'écran. 12 vitesses qui vous permettent de régler l'intensité du flux d'air selon vos besoins et ceux de votre maison. 3 modes : choisissez entre les modes Normal, Nature et Sleep et réglez l'intensité du flux de l'air en fonction des besoins du moment. Minuterie jusqu'à 9 heures : minuterie programmable jusqu'à 8 heures maximum, vous permettant de sélectionner le temps de fonctionnement souhaité. Oscillation à 360° qui facilite la distribution de l'air frais dans la pièce où il se trouve.

COMPOSITION :

Rafraîchisseur d'air, manuel d'instructions, 1 tube réfrigérateur, télécommande, pile de la télécommande (2025)

 72.15 x 26.5 x 34 cm 5.5 kg
72.15 x 26.5 x 34 cm 5.5 kg

 23 x 29 x 69 cm 4.43 kg

 220-240 V 50/60 Hz
28W W

 8435484081993 (Box)
18435484081990 (Master)
08199



Rafrâchisseur d'air par évaporation EnergySilence 5500 Pure Tech

Rafrâchisseur d'air 3 en 1 Mode Froid, Ioniseur et Ventilateur. Capacité de 12 litres. 3 vitesses. Télécommande. Écran LCD. Débit d'air de 500 m³/h. Minuterie 12 heures.

CARACTÉRISTIQUES :

ClimaCare 3 en 1 : rafraîchisseur d'air 3 en 1 avec fonctions Froid, Ioniseur et Ventilateur.
AirFlow 500 : grand débit d'air jusqu'à 500 m³/h pour rafraîchir les pièces rapidement et uniformément.
12L Capacity Pro : grand réservoir d'eau d'une capacité professionnelle de 12 litres pour une utilisation prolongée.
IonFunction : fonction Ioniseur qui rétablit l'équilibre naturel et purifie l'air à travers l'émission d'ions positifs.
SmartControl : télécommande pour assurer un maximum de confort. Contrôlez-le confortablement depuis le canapé ou le lit.
TouchControl : écran tactile avec un design avancé pour une utilisation facile.
EcoMode : mode Eco pour une consommation plus efficace afin d'économiser au maximum sur les factures d'électricité.
SleepMode : mode Sleep pour les moments de repos et les nuits.
3 Speed Function : sélectionnez à tout moment la vitesse et l'intensité idéales grâce à ses 3 vitesses réglables.
Auto-swing fonction : oscillation automatique des ailettes internes jusqu'à 120° pour apporter un meilleur angle d'aération et maximiser la zone de fraîcheur.
Humidify Technology : humidifie l'environnement pour améliorer la qualité de l'air et permet l'utilisation d'arômes dans l'eau.
TimeControl : écran LCD facile à utiliser avec une minuterie jusqu'à 12 heures pour sélectionner le temps de fonctionnement souhaité.
Waterfull indicator : indicateur d'eau qui prévient lorsque le réservoir est vide afin de garantir le bon fonctionnement du produit.
Icepack : comprend des réfrigérants d'eau pour optimiser la fonction Froid.

COMPOSITION :

Climatiseur, manuel d'instructions, blocs réfrigérants, télécommande

 43 x 39 x 83 cm 25 kg
43 x 39 x 83 cm 25 kg

 34 x 36 x 81 cm 7.59 kg

 220-240 ~ V 50/60 Hz
80 W

 8435484058766 (Box)
18435484058763 (Master)
05876



Rafrâchisseur d'air par évaporation EnergySilence 6500 Pure Tech

Rafrâchisseur d'air froid et chaud, débit d'air jusqu'à 500 m³/h avec télécommande sans fil.

CARACTÉRISTIQUES :

ClimaCare 4 en 1 : rafraîchisseur d'air par évaporation 4 en 1 avec fonctions Froid, Chaleur, Ioniseur et Ventilateur.
IonFunction : inclut la fonction ioniseur qui rétablit l'équilibre naturel et purifie l'air à travers l'émission d'ions positifs.
SmartMode : mode d'utilisation normal qui optimise le fonctionnement de chaque fonction.
EcoMode : mode Eco pour une consommation plus efficace.
SleepMode : mode Sleep pour les moments de repos et les nuits.
Smart Control : meilleure adaptabilité avec 3 niveaux d'intensité pour la fonction Chaleur et 2 niveaux de vitesse pour la fonction Ventilateur.
AirFlow 500 : grand débit d'air jusqu'à 500 m³/h pour réfrigérer des pièces de 5 à 20 m² rapidement et uniformément.
Auto-swing fonction : oscillation automatique des ailettes jusqu'à 120° pour apporter un meilleur angle d'aération et maximiser la zone de fraîcheur.
SmartCare System : humidifie l'ambiance pour améliorer la qualité de l'air et permet l'utilisation de produits repoussants et d'arômes dans l'eau pour obtenir certains effets sur l'ambiance.
Easy Control : système avec écran LED très facile à manier avec minuterie jusqu'à 12 heures.
Inclus : une télécommande pour contrôler le ventilateur facilement,
WaterControl : il inclut un IcePack et un réservoir intégré de 12 litres avec fenêtre frontale pour contrôler le niveau d'eau.
EnergySave : meilleure efficacité énergétique avec une consommation faible de seulement 80 W en mode Froid.
UltraSilence System : niveau sonore minimal avec un système plus silencieux que les autres appareils du marché.

COMPOSITION :

Unité du rafraîchisseur d'air
Télécommande
Manuel d'instructions

 43 x 39 x 83 cm 9.95 kg
43.5 x 39 x 83.3 cm 9.95 kg

 34 x 36 x 81 cm 8 kg

 220-240 V 50 Hz
Potencia frío 80 , potencia eléctrica
2000 W

 8435484059558 (Box)
18435484059555 (Master)
05955





ENERGYSILENCE
3500 COOL
COMPACT



ENERGYSILENCE
3500 COOL
COMPACT SMART



ENERGYSILENCE
5000 COOL WAVE



ENERGYSILENCE
5500 PURE TECH



ENERGYSILENCE
6500 PURE TECH

Référence	8303	8304	8199	5876	5955
Puissance (W)	65	65	28	80	80
Capacité (L)	3.5	3.5	5	12	12
Vitesses	3	3	12	3	3
Oscillation	✓	✓	✓	✓	✓
Blocs réfrigérants inclus	✓	✓	✓	✓	✓
Tactile	✗	✓	✓	✓	✓
Télécommande	✗	✓	✓	✓	✓
Minuterie	✗	✓(12)	✓(9)	✓(12)	✓(12)
Écran LED	✗	✓	✓	✓	✓
Ioniseur	✗	✗	✗	✓	✓
Mode Chauffage	✗	✗	✗	✗	✓
Roues	✓	✗	✗	✓	✓



ENERGYSILENCE
2000 SKYCOOL



ENERGYSILENCE
2000 COOL
TOWER



ENERGYSILENCE
2000 COOL
TOWER SMART

Référence	8223	5288	5289
Puissance (W)	60	60	60
Capacité (L)	3	2	2
Vitesses	3	3	3
Hauteur (pouces)	41	39	39
Oscillation	✓	✓	✓
Blocs réfrigérants inclus	✓	✓	✓
Tactile	✗	✗	✓
Télécommande	✗	✗	✓
Minuterie	✗	✗	✓
Écran LED	✗	✗	✓
Fonction diffuseur d'arômes	✓	✗	✗

Climatiseurs portatifs

Réfrigération : 14000 BTU max.

Capacité de refroidissement : 30 m² max.

Vitesses : 2-3.

Télécommande et application.

Minuterie.

Déshumidification : jusqu'à 29 L/jour.

Chauffage : 10000 BTU max.



Climatiseur portatif ForceClima 7100 Soundless

Climatiseur portatif de 7000 BTU avec télécommande.

CARACTÉRISTIQUES :

Climatiseur portatif avec une grande capacité de refroidissement de 7000 BTU. Cette capacité lui permet d'atteindre la température souhaitée dans la pièce plus rapidement, facilement et efficacement.

Technologie Soundless. Ce système permet un fonctionnement plus silencieux et réduit également les vibrations éventuelles pour un plus grand confort.

Il possède une télécommande sans fil pour le contrôler et changer la configuration plus confortablement depuis toutes les pièces sans vous approcher de l'appareil.

Il peut couvrir une surface de 20 m². Cela lui permet d'adapter et de modifier la température de la pièce.

L'écran LED montre toutes les configurations possibles. Il remarque celles qui sont en train d'être utilisées à chaque moment. Comme cela, contrôler le climatiseur sera plus facile.

Le climatiseur possède 4 modes de fonctionnement : mode Ventilateur, mode Réfrigération, mode Déshumidification et mode Nuit.

Ses 2 vitesses vous permettent d'adapter son fonctionnement selon vos besoins. Ces vitesses sont : faible (Low) et élevée (High).

Avec le mode de Déshumidification, l'appareil est capable de retenir un maximum de 20 litres par jour, pour que l'ambiance de votre maison soit plus saine.

La minuterie peut être programmée un maximum de 24 heures. À la fin du temps, elle s'éteindra automatiquement.

Le climatiseur utilise du gaz R-290, qui est respectueux de l'environnement et ne pollue pas trop. Sa grande puissance de 780 W permet au climatiseur d'atteindre des surfaces de 20 m² et d'obtenir la température souhaitée en peu de temps.

Le climatiseur possède un tuyau de drainage d'eau pour qu'il soit en fonctionnement en permanence.

Le filtre d'air est capable de freiner les particules d'air les plus grandes pour qu'on puisse respirer un air plus sain.

Ses roues multidirectionnelles 360° et ses poignées vous permettent de déplacer le climatiseur d'une pièce à autre très facilement, confortablement et presque sans aucun effort.

Kit d'installation pour les fenêtres inclus.

COMPOSITION :

Climatiseur
Kit pour fenêtres
Télécommande
Manuel



37 x 34 x 85 cm 22.65 kg
37 x 34 x 85 cm 22.65 kg



33 x 32.5 x 67.5 cm 19.1 kg



220-240 V 50 Hz
Cooling Capacity: 7000 BTU/h (2,06 k) W



8435484081702 (Box)
18435484081709 (Master)
08170



Climatiseur portatif ForceClima 7400 Soundless Touch

Climatiseur portatif de 7000 BTU avec télécommande et contrôle tactile.

CARACTÉRISTIQUES :

Climatiseur portatif avec une grande capacité de refroidissement de 7000 BTU. Cette capacité lui permet d'atteindre la température souhaitée dans la pièce plus rapidement, facilement et efficacement.

Technologie Soundless. Ce système permet un fonctionnement plus silencieux et réduit également les vibrations éventuelles pour un plus grand confort.

Panneau de contrôle supérieur tactile qui permet de contrôler le fonctionnement du climatiseur de manières pratique et simple.

Il possède une télécommande sans fil pour le contrôler et changer la configuration plus confortablement depuis toutes les pièces sans vous approcher de l'appareil.

Il peut couvrir une surface de 20 m². Cela lui permet d'adapter et de modifier la température de la pièce.

L'écran LED montre toutes les configurations possibles. Il remarque celles qui sont en train d'être utilisées à chaque moment. Comme cela, contrôler le climatiseur sera plus facile.

Le climatiseur possède 4 modes de fonctionnement : mode Ventilateur, mode Réfrigération, mode Déshumidification et mode Nuit.

Ses 2 vitesses vous permettent d'adapter son fonctionnement selon vos besoins. Ces vitesses sont : faible (Low) et élevée (High).

Avec le mode de Déshumidification, l'appareil est capable de retenir un maximum de 20 litres par jour, pour que l'ambiance de votre maison soit plus saine.

La minuterie peut être programmée un maximum de 24 heures. À la fin du temps, elle s'éteindra automatiquement.

Le climatiseur utilise du gaz R-290, qui est respectueux de l'environnement et ne pollue pas trop. Sa grande puissance de 792 W permet au climatiseur d'atteindre des surfaces de 20 m² et d'obtenir la température souhaitée en peu de temps.

Le climatiseur possède un tuyau de drainage d'eau pour qu'il soit en fonctionnement en permanence.

Le filtre d'air est capable de freiner les particules d'air les plus grandes pour qu'on puisse respirer un air plus sain.

Ses roues multidirectionnelles 360° et ses poignées vous permettent de déplacer le climatiseur d'une pièce à autre très facilement, confortablement et presque sans aucun effort.

Kit d'installation pour les fenêtres inclus.

COMPOSITION :

Climatiseur
Kit pour fenêtres
Télécommande
Manuel



37 x 34 x 84 cm 21.96 kg
37 x 34 x 84 cm 21.96 kg



33 x 32.5 x 67.5 cm 19.1 kg



220-240 V 50 Hz
Cooling Capacity: 7000 BTU/h (2,06 k) W



8435484081719 (Box)
18435484081716 (Master)
08171



ForceClima 7150 Style

Climatiseur portatif de 7000 BTU avec télécommande et contrôle tactile pour un confort total.

CARACTÉRISTIQUES :

Climatiseur portatif avec une grande capacité de refroidissement de 7000 BTU, ce qui équivaut à 1750 frigories. Vous obtiendrez rapidement et efficacement la température souhaitée dans vos pièces.

Grande surface couverte : adaptez et modifiez la température de la pièce jusqu'à 20 m². Télécommande incluse : contrôlez le climatiseur depuis n'importe où. Panneau de contrôle tactile qui permet de contrôler le fonctionnement du climatiseur de manières pratique et simple.

Écran LED : contrôlez tous les réglages en un coup d'œil grâce à son écran LED.

4 modes de fonctionnement : mode Ventilateur, mode Refroidissement, mode Déshumidification et mode Nuit.

2 vitesses qui vous permettent d'adapter son fonctionnement selon vos besoins. Vous pourrez choisir entre la vitesse faible ou Low et la vitesse élevée ou High.

Mode Déshumidification capable de retenir un maximum de 20 litres par jour, pour faire de votre maison un environnement plus sain.

Minuterie : programmez son fonctionnement pour un maximum de 24 heures. Une fois ce temps écoulé, le climatiseur s'éteindra.

Gaz R-290 respectueux de l'environnement et peu polluant.

Roues multidirectionnelles 360° : déplacez le climatiseur d'une pièce à autre très facilement, confortablement et presque sans aucun effort.

Accessoires : kit d'installation pour les fenêtres inclus.

COMPOSITION :

Climatiseur portatif, Manuel d'instructions, télécommande, Kit d'installation sur les fenêtres, Roues



 33.5 x 39 x 88 cm 25.55 kg
33.5 x 39 x 88 cm 25.55 kg

 34 x 26.5 x 70 cm 20.73 kg

 220-240 V 50 Hz
785 W

 8435484081627 (Box)
18435484081624 (Master)
08162

Climatiseur portatif ForceClima 7500 Soundless Connected

Climatiseur portatif de 7000 BTU avec télécommande, contrôle tactile et contrôle via Wi-Fi.

CARACTÉRISTIQUES :

Climatiseur portatif avec une grande capacité de refroidissement de 7000 BTU. Cette capacité lui permet d'atteindre la température souhaitée dans une pièce d'autour 20 m² plus rapidement, facilement et efficacement.

Technologie Soundless. Ce système permet un fonctionnement plus silencieux et réduit également les vibrations éventuelles pour un plus grand confort.

Vous pouvez configurer l'appareil à distance grâce à sa connexion via Wi-Fi. Vous aurez un contrôle total depuis n'importe où avec votre Smartphone.

Il possède une télécommande sans fil pour le contrôler et changer la configuration plus confortablement depuis toutes les pièces sans vous approcher de l'appareil. Panneau de contrôle supérieur tactile qui permet de contrôler le fonctionnement du climatiseur de manières pratique et simple.

L'écran LED montre toutes les configurations possibles. Il remarque celles qui sont en train d'être utilisées à chaque moment. Comme cela, contrôler le climatiseur sera plus facile.

Le climatiseur possède 4 modes de fonctionnement : mode Ventilateur, mode Réfrigération, mode Déshumidification et mode Nuit.

Ses 2 vitesses vous permettent d'adapter son fonctionnement selon vos besoins. Ces vitesses sont : faible (Low) et élevée (High).

Avec le mode de Déshumidification, ce climatiseur est capable de retenir un maximum de 20 litres par jour, pour que l'ambiance de votre maison soit plus saine.

La minuterie peut être programmée un maximum de 24 heures. À la fin du temps, elle s'éteindra automatiquement.

Le climatiseur utilise du gaz R-290, qui est respectueux de l'environnement et ne pollue pas trop.

Sa grande puissance de 792 W permet au climatiseur d'atteindre des surfaces jusqu'à 20 m² et d'obtenir la température souhaitée en peu de temps.

Le climatiseur possède un tuyau de drainage d'eau pour qu'il soit en fonctionnement en permanence.

Le filtre d'air est capable de freiner les particules d'air les plus grandes pour qu'on puisse respirer un air plus sain.

Ses roues multidirectionnelles 360° et ses poignées vous permettent de déplacer le climatiseur d'une pièce à autre très facilement, confortablement et presque sans aucun effort.

Kit d'installation pour les fenêtres inclus.

COMPOSITION :

Climatiseur
Kit pour fenêtres
Télécommande
Manuel

 36.7 x 33 x 85 cm 22.08 kg
36.7 x 33 x 85 cm 22.08 kg

 33 x 32.5 x 67.5 cm 19.1 kg

 220-240 V 50 Hz
Cooling Capacity: 7000 BTU/h (2,06 k) W

 8435484081726 (Box)
18435484081723 (Master)
08172



ForceClima 7550 Style Connected

Climatiseur portable design de 7000 BTU avec contrôle via Wi-Fi, écran tactile et télécommande pour un confort total.

CARACTÉRISTIQUES :

Climatiseur portable avec une grande capacité de refroidissement de 7000 BTU, ce qui équivaut à 1750 frigories. Vous obtiendrez rapidement et efficacement la température souhaitée dans vos pièces.

Grande surface couverte : adaptez et modifiez la température de la pièce jusqu'à 20 m².

Wi-Fi : vous pouvez configurer l'appareil à distance grâce à sa connexion via Wi-Fi. Vous aurez le contrôle total depuis n'importe où avec votre Smartphone.

Télécommande : contrôlez le climatiseur depuis n'importe où. Panneau de contrôle tactile qui permet de contrôler le fonctionnement du climatiseur de manières pratique et simple.

Écran LED : contrôlez tous les réglages en un coup d'œil grâce à son écran LED.

4 modes de fonctionnement : mode Ventilateur, mode Refroidissement, mode Déshumidification et mode Nuit.

2 vitesses qui vous permettent d'adapter son fonctionnement selon vos besoins. Vous pourrez choisir entre la vitesse faible ou Low et la vitesse élevée ou High.

Mode Déshumidification capable de retenir un maximum de 20 litres par jour, pour faire de votre maison un environnement plus sain.

Minuterie : programmez son fonctionnement pour un maximum de 24 heures. Une fois ce temps écoulé, le climatiseur s'éteindra.

Gaz R-290 respectueux de l'environnement et peu polluant.

Roues multidirectionnelles 360° : déplacez le climatiseur d'une pièce à autre très facilement, confortablement et presque sans aucun effort.

Accessoires : kit d'installation pour les fenêtres inclus.

COMPOSITION :

Climatiseur portable, Manuel d'instructions, télécommande, Kit d'installation sur les fenêtres, Roues



 39 x 32.8 x 87 cm 15 kg
39 x 32.8 x 87 cm 15 kg

 34 x 26.5 x 70 cm 20.73 kg

 220-240 V 50 Hz
785 W

 8435484081634 (Box)
18435484081631 (Master)
08163

Climatiseur portable ForceClima 9100 Soundless

Climatiseur portable de 9000 BTU avec télécommande.

CARACTÉRISTIQUES :

Climatiseur portable avec une grande capacité de refroidissement de 9000 BTU. Cette capacité lui permet d'atteindre la température souhaitée dans la pièce plus rapidement, facilement et efficacement.

Technologie Soundless. Ce système permet un fonctionnement plus silencieux et réduit également les vibrations éventuelles pour un plus grand confort.

Panneau de contrôle supérieur tactile qui permet de contrôler le fonctionnement du climatiseur de manières pratique et simple.

Il possède une télécommande sans fil pour le contrôler et changer la configuration plus confortablement depuis toutes les pièces sans vous approcher de l'appareil.

Il peut couvrir une surface de 25 m². Cela lui permet d'adapter et de modifier la température de la pièce.

L'écran LED montre toutes les configurations possibles. Il remarque celles qui sont en train d'être utilisées à chaque moment. Comme cela, contrôler le climatiseur sera plus facile.

Le climatiseur possède 4 modes de fonctionnement : mode Ventilateur, mode Réfrigération, mode Déshumidification et mode Nuit.

Ses 2 vitesses vous permettent d'adapter son fonctionnement selon vos besoins. Ces vitesses sont : faible (Low) et élevée (High).

Avec le mode de Déshumidification, l'appareil est capable de retenir un maximum de 24 litres par jour, pour que l'ambiance de votre maison soit plus saine.

La minuterie peut être programmée un maximum de 24 heures. À la fin du temps, elle s'éteindra automatiquement.

Le climatiseur utilise du gaz R-290, qui est respectueux de l'environnement et ne pollue pas trop.

Sa grande puissance de 1010 W permet au climatiseur d'atteindre des surfaces de 25 m² et d'obtenir la température souhaitée en peu de temps.

Le climatiseur possède un tuyau de drainage d'eau pour qu'il soit en fonctionnement en permanence.

Le filtre d'air est capable de freiner les particules d'air les plus grandes pour qu'on puisse respirer un air plus sain.

COMPOSITION :

Climatiseur
Kit pour fenêtres
Télécommande
Manuel

 38 x 39 x 86.5 cm 26.5 kg
38 x 39 x 86.5 cm 26.5 kg

 35 x 33.5 x 70 cm 22.2 kg

 220-240 V 50 Hz
Cooling Capacity: 9000 BTU/h (2,64 k) W

 8435484081733 (Box)
18435484081730 (Master)
08173



ForceClima 9150 Style

Climatiseur portatif de 9000 BTU avec télécommande et contrôle tactile pour un confort total.

CARACTÉRISTIQUES :

Climatiseur portatif avec une grande capacité de refroidissement de 9000 BTU, ce qui équivaut à 2250 frigories. Vous obtiendrez rapidement et efficacement la température souhaitée dans vos pièces.

Grande surface couverte : adaptez et modifiez la température de la pièce jusqu'à 25 m².

Télécommande : contrôlez le climatiseur depuis n'importe où. Panneau de contrôle tactile qui permet de contrôler le fonctionnement du climatiseur de manière pratique et simple.

Écran LED : contrôlez tous les réglages en un coup d'œil grâce à son écran LED.

4 modes de fonctionnement : mode Ventilateur, mode Refroidissement, mode Déshumidification et mode Nuit.

2 vitesses qui vous permettent d'adapter son fonctionnement selon vos besoins. Vous pourrez choisir entre la vitesse Low et High.

Mode Déshumidification capable de retenir un maximum de 24 litres par jour, pour faire de votre maison un environnement plus sain.

Minuterie : programmez son fonctionnement pour un maximum de 24 heures. Une fois ce temps écoulé, le climatiseur s'éteindra.

Gaz R-290 respectueux de l'environnement et peu polluant.

Roues multidirectionnelles 360° : déplacez le climatiseur d'une pièce à autre très facilement, confortablement et presque sans aucun effort.

Accessoires : kit d'installation pour les fenêtres inclus.

COMPOSITION :

Climatiseur portatif, Manuel d'instructions, télécommande, Kit d'installation sur les fenêtres, Roues

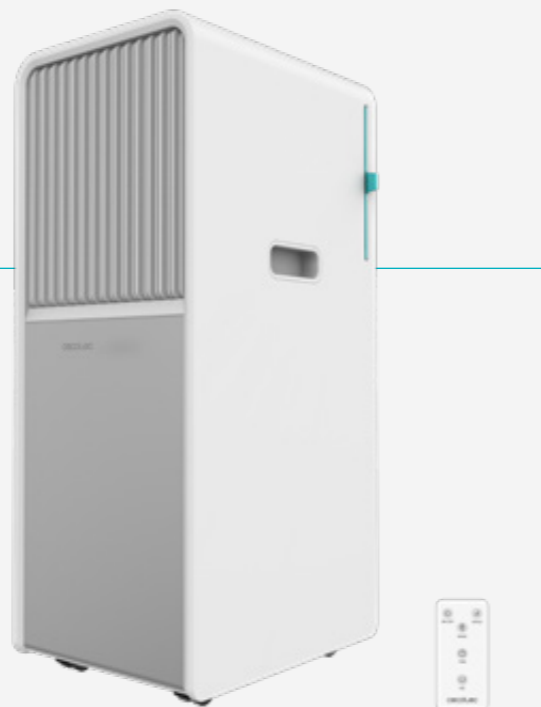

 33.5 x 39 x 88 cm 25.55 kg
33.5 x 39 x 88 cm 25.55 kg

 34 x 26.5 x 70 cm 23.19 kg

 220-240 V 50 Hz
1000 W

 8435484081641 (Box)
18435484081648 (Master)
08164

Climatiseur portatif ForceClima 9400 Soundless Heating

Climatiseur portatif de 9000 BTU avec pompe à chaleur et télécommande.

CARACTÉRISTIQUES :

Climatiseur portatif avec une grande capacité de refroidissement de 9000 BTU. Cette capacité lui permet d'atteindre la température souhaitée dans la pièce plus rapidement, facilement et efficacement.

Technologie Soundless. Ce système permet un fonctionnement plus silencieux et réduit également les vibrations éventuelles pour un plus grand confort.

La pompe à chaleur du climatiseur vous permet de l'utiliser aussi en hiver afin d'augmenter la température de la pièce dans laquelle il se trouve.

Il possède une télécommande sans fil pour le contrôler et changer la configuration plus confortablement depuis toutes les pièces sans vous approcher de l'appareil.

Il peut couvrir une surface de 25 m². Cela lui permet d'adapter et de modifier la température de la pièce, que ce soit en la réduisant en été, ou en l'augmentant en hiver.

L'écran LED montre toutes les configurations possibles. Il remarque celles qui sont en train d'être utilisées à chaque moment. Comme cela, contrôler le climatiseur sera plus facile.

Le climatiseur possède 5 modes de fonctionnement : mode ventilateur, mode réfrigération, mode chauffage, mode déshumidification et mode nuit.

Ses 2 vitesses vous permettent d'adapter son fonctionnement selon vos besoins. Ces vitesses sont : faible / élevée.

Le mode déshumidification est capable de retenir un maximum de 24 litres par jour pour que l'ambiance de votre maison soit plus saine.

La minuterie peut être programmée un maximum de 24 heures. À la fin du temps, elle s'éteindra automatiquement.

Le climatiseur possède la fonction « oscillation » pour faciliter la sortie d'air en toutes les directions afin d'améliorer la climatisation de la pièce.

Il possède 3 systèmes de sécurité. Sécurité antigivre : si la température s'approche à 0 °C, il s'éteint. Sécurité antidébordement : lorsque le réservoir s'éteint et le témoin rouge de « full tank » clignote. Sécurité du compresseur pour augmenter sa durée de vie : il met 3 minutes pour s'éteindre progressivement en évitant qu'il s'éteint brusquement et force l'appareil en excès.

COMPOSITION :

Climatiseur
Kit pour fenêtres
Télécommande
Manuel

 39 x 38 x 86.5 cm 26.4 kg
39 x 38 x 86.5 cm 26.4 kg

 36 x 33 x 70 cm 22.9 kg

 220-240 V 50 Hz
Cooling Capacity: 9000 BTU/h (2,64 k)
Heating Capacity: 7000 BTU/h (2,05K) W

 8435484081740 (Box)
18435484081747 (Master)
08174



ForceClima 9450 Style Heating

Climatiseur portatif de 9000 BTU avec pompe à chaleur pour une utilisation tout au long de l'année, télécommande et contrôle tactile pour un confort total.

CARACTÉRISTIQUES :

Climatiseur portatif avec une grande capacité de refroidissement de 9000 BTU, ce qui équivaut à 2250 frigories. Vous obtiendrez rapidement et efficacement la température souhaitée dans vos pièces.

Grande surface couverte : adaptez et modifiez la température de la pièce jusqu'à 25 m².

Pompe à chaleur qui vous permet de l'utiliser aussi en hiver afin d'augmenter la température de la pièce dans laquelle il se trouve.

Télécommande : contrôlez le climatiseur depuis n'importe où. Panneau de contrôle tactile qui permet de contrôler le fonctionnement du climatiseur de manière pratique et simple.

Écran LED : contrôlez tous les réglages en un coup d'œil grâce à son écran LED.

5 modes de fonctionnement : mode Ventilateur, mode Refroidissement, mode Chauffage, mode Déshumidification et mode Nuit.

2 vitesses qui vous permettent d'adapter son fonctionnement selon vos besoins. Vous pourrez choisir entre la vitesse faible ou Low et la vitesse élevée ou High.

Mode Déshumidification capable de retenir un maximum de 24 litres par jour, pour faire de votre maison un environnement plus sain.

Minuterie : programmez son fonctionnement pour un maximum de 24 heures. Une fois ce temps écoulé, le climatiseur s'éteindra.

Gaz R-290 respectueux de l'environnement et peu polluant.

Roues multidirectionnelles 360° : déplacez le climatiseur d'une pièce à autre très facilement, confortablement et presque sans aucun effort.

Accessoires : kit d'installation pour les fenêtres inclus.

COMPOSITION :

Climatiseur portatif, manuel d'instructions, télécommande, kit d'installation sur les fenêtres, roues, tuyau de vidange

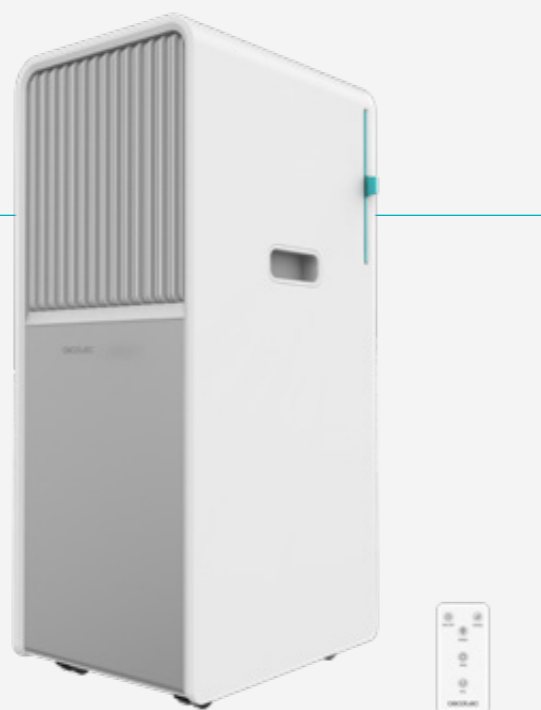

 33.5 x 39 x 88 cm 25.55 kg
33.5 x 39 x 88 cm 25.55 kg

 34 x 26.5 x 70 cm 23.19 kg

 220-240 V 50 Hz
1050 W

 8435484081658 (Box)
18435484081655 (Master)
08165

Climatiseur portatif ForceClima 9500 Soundless Heating Connected

Climatiseur portatif de 9000 BTU avec pompe à chaleur et contrôle via Wi-Fi. Télécommande sans fil incluse.

CARACTÉRISTIQUES :

Climatiseur portatif avec une grande capacité de refroidissement de 9000 BTU. Cette capacité lui permet d'atteindre la température souhaitée dans la pièce plus rapidement, facilement et efficacement.

Technologie Soundless. Ce système permet un fonctionnement plus silencieux et réduit également les vibrations éventuelles pour un plus grand confort.

La pompe à chaleur du climatiseur vous permet de l'utiliser aussi en hiver afin d'augmenter la température de la pièce dans laquelle il se trouve.

Vous pouvez configurer l'appareil à distance grâce à sa connexion via Wi-Fi. Vous aurez le contrôle total depuis n'importe où avec votre Smartphone.

Il possède une télécommande sans fil pour le contrôler et changer la configuration plus confortablement depuis toutes les pièces sans vous approcher de l'appareil.

Il peut couvrir une surface de 25 m². Cela lui permet d'adapter et de modifier la température de la pièce, que ce soit en la réduisant en été, ou en l'augmentant en hiver.

L'écran LED montre toutes les configurations possibles. Il remarque celles qui sont en train d'être utilisées à chaque moment. Comme cela, contrôler le climatiseur sera plus facile.

Le climatiseur possède 5 modes de fonctionnement : mode ventilateur, mode réfrigération, mode chauffage, mode déshumidification et mode nuit.

Ses 2 vitesses vous permettent d'adapter son fonctionnement selon vos besoins. Ces vitesses sont : faible / élevée.

Le mode déshumidification est capable de retenir un maximum de 24 litres par jour pour que l'ambiance de votre maison soit plus saine.

La minuterie peut être programmée un maximum de 24 heures. À la fin du temps, elle s'éteindra automatiquement.

Le climatiseur possède la fonction « oscillation » pour faciliter la sortie d'air en toutes les directions afin d'améliorer la climatisation de la pièce.

COMPOSITION :

Climatiseur
Kit pour fenêtres
Télécommande
Manuel

 39 x 38 x 86.5 cm 27 kg
39 x 38 x 86.5 cm 27 kg

 36 x 33 x 70 cm 22.9 kg

 220-240 V 50 Hz
Cooling Capacity: 9000 BTU/h (2,64 k)
Heating Capacity: 7000 BTU/h (2,05K) W

 8435484081757 (Box)
18435484081754 (Master)
08175



ForceClima 9550 Style Heating Connected

Climatiseur portatif de 9000 BTU avec pompe à chaleur pour une utilisation tout au long de l'année, Wi-Fi, panneau tactile et télécommande pour un confort total.

CARACTÉRISTIQUES :

Climatiseur portatif avec une grande capacité de refroidissement de 9000 BTU, ce qui équivaut à 2250 frigories. Vous obtiendrez rapidement et efficacement la température souhaitée dans vos pièces.

Grande surface couverte : adaptez et modifiez la température de la pièce jusqu'à 25 m².

Pompe à chaleur qui vous permet de l'utiliser aussi en hiver afin d'augmenter la température de la pièce dans laquelle il se trouve.

Wi-Fi : contrôlez l'appareil à distance depuis n'importe où avec votre smartphone.

Télécommande : contrôlez le climatiseur depuis n'importe où. Panneau de contrôle tactile qui permet de contrôler le fonctionnement du climatiseur de manière pratique et simple.

Écran LED : contrôlez tous les réglages en un coup d'œil grâce à son écran LED.

5 modes de fonctionnement : mode Ventilateur, mode Refroidissement, mode Chauffage, mode Déshumidification et mode Nuit.

2 vitesses qui vous permettent d'adapter son fonctionnement selon vos besoins. Vous pourrez choisir entre la vitesse faible ou Low et la vitesse élevée ou High.

Mode Déshumidification capable de retenir un maximum de 24 litres par jour, pour faire de votre maison un environnement plus sain.

Minuterie : programmez son fonctionnement pour un maximum de 24 heures. Une fois ce temps écoulé, le climatiseur s'éteindra.

Gaz R-290 respectueux de l'environnement et peu polluant.

Roues multidirectionnelles 360° : déplacez le climatiseur d'une pièce à autre très facilement, confortablement et presque sans aucun effort.

Accessoires : kit d'installation pour les fenêtres inclus.

COMPOSITION :

Climatiseur portatif, manuel d'instructions, télécommande, kit d'installation sur les fenêtres, roues, tuyau de vidange

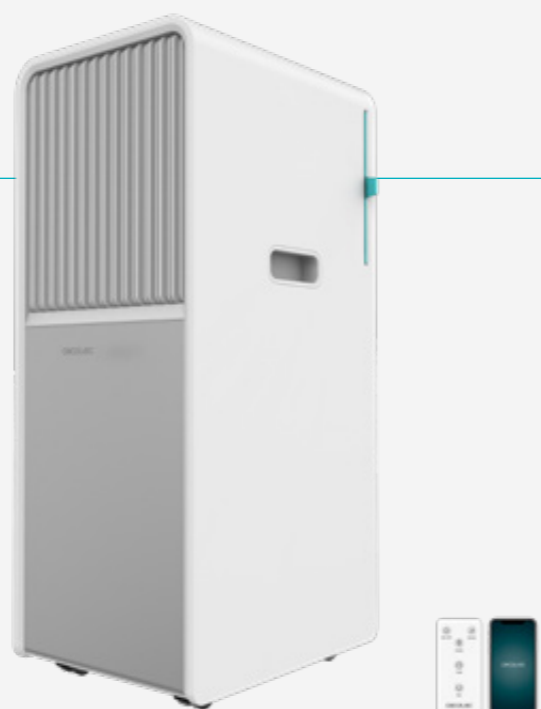

 33.5 x 39 x 88 cm 25.55 kg
33.5 x 39 x 88 cm 25.55 kg

 34 x 26.5 x 70 cm 23.19 kg

 220-240 V 50 Hz
1050 W

 8435484081665 (Box)
18435484081662 (Master)
08166

Climatiseur portatif ForceClima 12600 Soundless Heating

Climatiseur portatif de 12000 BTU avec pompe à chaleur et télécommande.

CARACTÉRISTIQUES :

Climatiseur portatif avec une grande capacité de refroidissement de 12000 BTU. Cette capacité lui permet d'atteindre la température souhaitée dans la pièce plus rapidement, facilement et efficacement.

Technologie Soundless. Ce système permet un fonctionnement plus silencieux et réduit également les vibrations éventuelles pour un plus grand confort.

La pompe à chaleur du climatiseur vous permet de l'utiliser aussi en hiver afin d'augmenter la température de la pièce dans laquelle il se trouve.

Il possède une télécommande sans fil pour le contrôler et changer la configuration plus confortablement depuis toutes les pièces sans vous approcher de l'appareil.

Il peut couvrir une surface de 28 m². Cela lui permet d'adapter et de modifier la température de la pièce, que ce soit en la réduisant en été, ou en l'augmentant en hiver.

L'écran LED montre toutes les configurations possibles. Il remarque celles qui sont en train d'être utilisées à chaque moment. Comme cela, contrôler le climatiseur sera plus facile.

Le climatiseur possède 5 modes de fonctionnement : mode ventilateur, mode réfrigération, mode chauffage, mode déshumidification et mode nuit.

Ses 3 vitesses vous permettent d'adapter son fonctionnement selon vos besoins. Ces vitesses sont : faible / moyenne / élevée.

Le mode déshumidification est capable de retenir un maximum de 26 litres par jour pour que l'ambiance de votre maison soit plus saine.

La minuterie peut être programmée pour un maximum de 24 heures. Lorsqu'elle soit fini, elle s'éteindra automatiquement.

Le climatiseur possède la fonction « oscillation » pour faciliter la sortie d'air en toutes les directions afin d'améliorer la climatisation de la pièce.

Il possède 3 systèmes de sécurité. Sécurité antigivre : si la température s'approche à 0 °C, il s'éteint. Sécurité antidébordement : lorsque le réservoir s'éteint et le témoin rouge de « full tank » clignote. Sécurité du compresseur pour augmenter sa durée de vie : il met 3 minutes pour s'éteindre progressivement en évitant qu'il s'éteint brusquement et force l'appareil en excès.

COMPOSITION :

Climatiseur
Kit pour fenêtres
Télécommande
Manuel

 47 x 39.5 x 86.5 cm 31.3 kg
47 x 39.5 x 86.5 cm 31.3 kg

 42.5 x 36.6 x 73.2 cm 29.47 kg

 220-240 V 50 Hz
Cooling Capacity: 12000 BTU/h (3,53k)
Heating Capacity: 8500 BTU/h (2,43K) W

 8435484081764 (Box)
18435484081761 (Master)
08176



ForceClima 12650 Style Heating

Climatiseur portatif de 12000 BTU avec pompe à chaleur pour une utilisation tout au long de l'année, télécommande et contrôle tactile pour un confort total.

CARACTÉRISTIQUES :

Climatiseur portatif avec une grande capacité de refroidissement de 12000 BTU, ce qui équivaut à 3000 frigories. Vous obtiendrez rapidement et efficacement la température souhaitée dans vos pièces.

Grande surface couverte : adaptez et modifiez la température de la pièce jusqu'à 28 m².

Pompe à chaleur qui vous permet de l'utiliser aussi en hiver afin d'augmenter la température de la pièce dans laquelle il se trouve.

Télécommande : contrôlez le climatiseur depuis n'importe où. Panneau de contrôle tactile qui permet de contrôler le fonctionnement du climatiseur de manière pratique et simple.

Écran LED : contrôlez tous les réglages en un coup d'œil grâce à son écran LED.

5 modes de fonctionnement : mode Ventilateur, mode Refroidissement, mode Chauffage, mode Déshumidification et mode Nuit.

2 vitesses qui vous permettent d'adapter son fonctionnement selon vos besoins. Vous pourrez choisir entre la vitesse faible ou Low et la vitesse élevée ou High.

Mode Déshumidification capable de retenir un maximum de 29 litres par jour, pour faire de votre maison un environnement plus sain.

Minuterie : programmez son fonctionnement pour un maximum de 24 heures. Une fois ce temps écoulé, le climatiseur s'éteindra.

Gaz R-290 respectueux de l'environnement et peu polluant.

Roues multidirectionnelles 360° : déplacez le climatiseur d'une pièce à autre très facilement, confortablement et presque sans aucun effort.

Accessoires : kit d'installation pour les fenêtres inclus.

COMPOSITION :

Climatiseur portatif, manuel d'instructions, télécommande, kit d'installation sur les fenêtres, roues, tuyau de vidange



 33.5 x 39 x 88 cm 25.55 kg
33.5 x 39 x 88 cm 25.55 kg

 34 x 26.5 x 70 cm 24.44 kg

 220-240 V 50 Hz
1346 W

 8435484081672 (Box)
18435484081679 (Master)
08167



Climatiseur portatif ForceClima 12800 Soundless Heating Connected

Climatiseur portatif de 12000 BTU avec pompe à chaleur et contrôle via Wi-Fi. Télécommande sans fil incluse.

CARACTÉRISTIQUES :

Climatiseur portatif avec une grande capacité de refroidissement de 12000 BTU. Cette capacité lui permet d'atteindre la température souhaitée dans la pièce plus rapidement, facilement et efficacement.

Technologie Soundless. Ce système permet un fonctionnement plus silencieux et réduit également les vibrations éventuelles pour un plus grand confort.

La pompe à chaleur du climatiseur vous permet de l'utiliser aussi en hiver afin d'augmenter la température de la pièce dans laquelle il se trouve.

Vous pouvez configurer l'appareil à distance grâce à sa connexion via Wi-Fi. Vous aurez le contrôle total depuis n'importe où avec votre Smartphone.

Il possède une télécommande sans fil pour le contrôler et changer la configuration plus confortablement depuis toutes les pièces sans vous approcher de l'appareil.

Il peut couvrir une surface de 28 m². Cela lui permet d'adapter et de modifier la température de la pièce, que ce soit en la réduisant en été, ou en l'augmentant en hiver.

L'écran LED montre toutes les configurations possibles. Il remarque celles qui sont en train d'être utilisées à chaque moment. Comme cela, contrôler le climatiseur sera plus facile.

Le climatiseur possède 5 modes de fonctionnement : mode ventilateur, mode réfrigération, mode chauffage, mode déshumidification et mode nuit.

Ses 3 vitesses vous permettent d'adapter son fonctionnement selon vos besoins. Ces vitesses sont : faible / moyenne / élevée.

Le mode déshumidification est capable de retenir un maximum de 26 litres par jour pour que l'ambiance de votre maison soit plus saine.

COMPOSITION :

Climatiseur
Kit pour fenêtres
Télécommande
Manuel

 47 x 39.5 x 86.5 cm 31.3 kg
47 x 38.5 x 86.5 cm 31.3 kg

 41.8 x 34.8 x 74 cm 29.36 kg

 220-240 V 50 Hz
Cooling Capacity: 12000 BTU/h (3,53K)
Heating Capacity: 8500 BTU/h (2,43K) W

 8435484081771 (Box)
18435484081778 (Master)
08177



ForceClima 12850 Style Heating Connected

Climatiseur portatif de 12000 BTU avec pompe à chaleur pour une utilisation tout au long de l'année, Wi-Fi, panneau tactile et télécommande pour un confort total.

CARACTÉRISTIQUES :

Climatiseur portatif avec une grande capacité de refroidissement de 12000 BTU, ce qui équivaut à 3000 frigories. Vous obtiendrez rapidement et efficacement la température souhaitée dans vos pièces.

Grande surface couverte : adaptez et modifiez la température de la pièce jusqu'à 28 m².

Pompe à chaleur qui vous permet de l'utiliser aussi en hiver afin d'augmenter la température de la pièce dans laquelle il se trouve.

Connexion Wi-Fi : contrôlez l'appareil via votre smartphone, où que vous soyez.

Télécommande : contrôlez le climatiseur depuis n'importe où. Panneau de contrôle tactile qui permet de contrôler le fonctionnement du climatiseur de manière pratique et simple.

Écran LED : contrôlez tous les réglages en un coup d'œil grâce à son écran LED.

5 modes de fonctionnement : mode Ventilateur, mode Refroidissement, mode Chauffage, mode Déshumidification et mode Nuit.

2 vitesses qui vous permettent d'adapter son fonctionnement selon vos besoins. Vous pourrez choisir entre la vitesse faible ou Low et la vitesse élevée ou High.

Mode Déshumidification capable de retenir un maximum de 29 litres par jour, pour faire de votre maison un environnement plus sain.

Minuterie : programmez son fonctionnement pour un maximum de 24 heures. Une fois ce temps écoulé, le climatiseur s'éteindra.



Gaz R-290 respectueux de l'environnement et peu polluant.

Roues multidirectionnelles 360° : déplacez le climatiseur d'une pièce à autre très facilement, confortablement et presque sans aucun effort.

Accessoires : kit d'installation pour les fenêtres inclus.

COMPOSITION :

Climatiseur portatif, manuel d'instructions, télécommande, kit d'installation sur les fenêtres, roues, tuyau de vidange

   220-240 V 50 Hz
1346 W

 8435484081689 (Box)
18435484081686 (Master)
08168

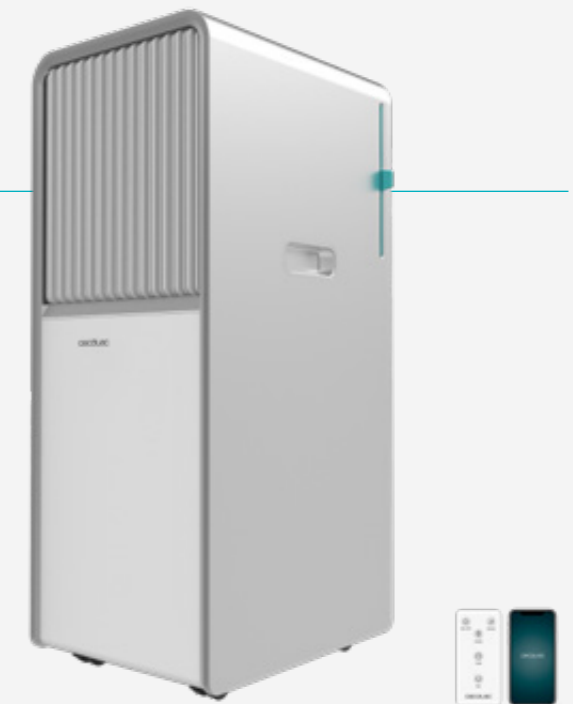

Climatiseur portatif ForceClima 14600 Soundless Heating

Climatiseur portatif de 14000 BTU avec pompe à chaleur et télécommande.

CARACTÉRISTIQUES :

Climatiseur portatif avec une grande capacité de refroidissement de 14000 BTU. Cette capacité lui permet d'atteindre la température souhaitée dans la pièce plus rapidement, facilement et efficacement.

Technologie Soundless. Ce système permet un fonctionnement plus silencieux et réduit également les vibrations éventuelles pour un plus grand confort.

La pompe à chaleur du climatiseur vous permet de l'utiliser aussi en hiver afin d'augmenter la température de la pièce dans laquelle il se trouve.

Il possède une télécommande sans fil pour le contrôler et changer la configuration plus confortablement depuis toutes les pièces sans vous approcher de l'appareil.

Il peut couvrir une surface de 30 m². Cela lui permet d'adapter et de modifier la température de la pièce, que ce soit en la réduisant en été, ou en l'augmentant en hiver.

L'écran LED montre toutes les configurations possibles. Il remarque celles qui sont en train d'être utilisées à chaque moment. Comme cela, contrôler le climatiseur sera plus facile.

Le climatiseur possède 5 modes de fonctionnement : mode ventilateur, mode réfrigération, mode chauffage, mode déshumidification et mode nuit.

Ses 3 vitesses lui permettent d'adapter son fonctionnement selon vos besoins. Ces vitesses sont : basse / moyenne / haute.

Le mode déshumidification est capable de retenir un maximum de 28 litres par jour pour que l'air de votre maison soit plus sain.

La minuterie peut être programmée pour un maximum de 24 heures. Lorsqu'elle soit fini, elle s'éteindra automatiquement.

COMPOSITION :

Climatiseur
Kit pour fenêtres
Télécommande
Manuel



 45.5 x 52 x 83.5 cm 35.65 kg
45.5 x 52 x 83.5 cm 35.65 kg

 42 x 36 x 73.5 cm 29.17 kg

 220-240 V 50 Hz
Cooling Capacity: 14000 BTU/h (4,20 k)

 Heating Capacity: 10000 BTU/h (2,88K) W

8435484081788 (Box)
18435484081785 (Master)
08178

Climatiseur portatif ForceClima 14800 Soundless Heating Connected

Climatiseur portatif de 14000 BTU avec pompe à chaleur et contrôle via Wi-Fi. Télécommande sans fil incluse.

CARACTÉRISTIQUES :

Climatiseur portatif avec une grande capacité de refroidissement de 14000 BTU. Cette capacité lui permet d'atteindre la température souhaitée dans la pièce plus rapidement, facilement et efficacement.

Technologie Soundless. Ce système permet un fonctionnement plus silencieux et réduit également les vibrations éventuelles pour un plus grand confort.

La pompe à chaleur du climatiseur vous permet de l'utiliser aussi en hiver afin d'augmenter la température de la pièce dans laquelle il se trouve.

Vous pouvez configurer l'appareil à distance grâce à sa connexion via Wi-Fi. Vous aurez le contrôle total depuis n'importe où avec votre Smartphone.

Il possède une télécommande sans fil pour le contrôler et changer la configuration plus confortablement depuis toutes les pièces sans vous approcher de l'appareil.

Il peut couvrir une surface de 30 m². Cela lui permet d'adapter et de modifier la température de la pièce, que ce soit en la réduisant en été, ou en l'augmentant en hiver.

L'écran LED montre toutes les configurations possibles. Il remarque celles qui sont en train d'être utilisées à chaque moment. Comme cela, contrôler le climatiseur sera plus facile.

Le climatiseur possède 5 modes de fonctionnement : mode ventilateur, mode réfrigération, mode chauffage, mode déshumidification et mode nuit.

Ses 3 vitesses lui permettent d'adapter son fonctionnement selon vos besoins. Ces vitesses sont : basse / moyenne / haute.

Le mode déshumidification est capable de retenir un maximum de 28 litres par jour pour que l'air de votre maison soit plus sain.

COMPOSITION :

Climatiseur
Kit pour fenêtres
Télécommande
Manuel



 51.5 x 46.5 x 54.5 cm 36.13 kg
51.5 x 46.5 x 54.5 cm 36.13 kg

 42 x 36 x 73.5 cm 29.17 kg

 220-240 V 50 Hz
Cooling Capacity: 14000 BTU/h (4,20 k)
Heating Capacity: 10000 BTU/h (2,88K) W

 8435484081795 (Box)
18435484081792 (Master)
08179

Windowclima 9000 Inverter

Climatiseur de fenêtre de 9000 BTU Inverter avec télécommande, contrôle tactile et écran LED.

CARACTÉRISTIQUES :

Design innovant avec installation simple sur la fenêtre et peu encombrante, pratique, élégante et révolutionnaire.

Climatiseur de fenêtre avec une grande capacité de refroidissement de 9000 BTU, ce qui équivaut à 2250 frigories. Cette capacité lui permet d'atteindre la température souhaitée dans la pièce plus rapidement, facilement et efficacement.

Système « inverter » qui maximise l'efficacité de l'unité extérieure du climatiseur en réglant son fonctionnement à une vitesse et température constantes afin de prolonger la durée de vie de l'appareil.

Sa grande surface couverte de 22 m² permet d'adapter et de modifier la température de la pièce aux degrés souhaités. Son grand débit d'air de 390 m³/h vous offre un grand débit d'air froid pour obtenir la température souhaitée.

Télécommande : contrôlez le climatiseur depuis n'importe où. Panneau de contrôle tactile qui permet de contrôler le fonctionnement du climatiseur de manière pratique et simple. Écran LED : contrôlez tous les réglages en un coup d'œil grâce à son écran LED.

Ses 5 modes de fonctionnement (Automatique, Rafraîchisseur, Ventilation, Chauffage et Déshumidification) permettent d'adapter son utilisation en fonction de vos besoins et de la période de l'année.

La minuterie peut être programmée un maximum de 24 heures. À la fin du temps, elle s'éteindra automatiquement.

Mode Déshumidification capable de retenir un maximum de 28,8 litres par jour, pour faire de votre maison un environnement plus sain.

Gaz R-290 respectueux de l'environnement et peu polluant.

Ce climatiseur possède un volet mobile ou oscillant qui vous permet de sélectionner la direction de sortie de l'air et contribue au processus de distribution de l'air.

COMPOSITION :

Climatiseur, kit d'installation sur les fenêtres, manuel, télécommande, piles de la télécommande (2 x AAA)



 50 x 50 x 97 cm 33.26 kg
50 x 50 x 97 cm 33.26 kg

 33.8 x 41.5 x 85 cm 26.28 kg

 220-240 V~ V 50 Hz Hz
Cooling Capacity: 2700 W
Cooling Power: 830 W W

 8435484092852 (Box)
18435484092859 (Master)
09285





FORCECLIMA 7100 SOUNDLESS
FORCECLIMA 7400 SOUNDLESS TOUCH
FORCECLIMA 7150 STYLE
FORCECLIMA 7500 SOUNDLESS CONNECTED



FORCECLIMA 7550 STYLE CONNECTED
FORCECLIMA 9100 SOUNDLESS
FORCECLIMA 9150 STYLE
FORCECLIMA 9400 SOUNDLESS HEATING
FORCECLIMA 9450 STYLE HEATING

Référence	8170	8171	8162	8172	8163	8173	8164	8174	8165
Frigories/h	1750	1750	1750	1800	1750	2270	2270	2270	2270
BTU (Réfrigération)	7000	7000	7000	7000	7000	9000	9000	9000	9000
BTU (Chauffage)	✗	✗	✗	✗	✗	✗	✗	7100	6140
Capacité de refroidissement	15	15	14	15	14	20	16	20	20
Gaz réfrigérant	R-290	R-290	R-290	R-290	R-290	R-290	R-290	R-290	R-290
Minuterie (h)	24	24	24	24	24	24	24	24	24
Déshumidification quotidienne (L/jour)	20	20	20	20	20	24	24	24	24
Vitesses	2	2	2	2	2	2	2	2	2
Modes	4	4	4	4	4	4	4	4	5
Télécommande	✓	✓	✓	✓	✓	✓	✓	✓	✓
Chaleur	✗	✗	✗	✗	✗	✗	✗	✓	✓
Kit d'installation sur les fenêtres	✓	✓	✓	✓	✓	✓	✓	✓	✓
Contrôle tactile	✗	✓	✓	✓	✓	✓	✓	✓	✓
Wi-Fi	✗	✗	✗	✓	✓	✗	✗	✗	✗



FORCECLIMA
9500 SOUND-
LESS HEATING
CONNECTED



FORCECLIMA
9550 STYLE
HEATING CON-
NECTED



FORCECLI-
MA 12600
SOUNDLESS
HEATING



FORCECLIMA
12650 STYLE
HEATING



FORCECLIMA
12800 SOUND-
LESS HEATING
CONNECTED



FORCECLIMA
12850 STYLE
HEATING CON-
NECTED



FORCECLIMA
14600 SOUND-
LESS HEATING



FORCECLIMA
14800 SOUNDLESS
HEATING CONNEC-
TED

Référence	8175	8166	8176	8167	8177	8168	8178	8179
Frigories/h	2270	2270	3000	3000	3000	3000	3500	3500
BTU (Réfrigération)	9000	9000	12000	12000	12000	12000	14000	14000
BTU (Chauffage)	7100	6140	9500	8200	9500	8200	10000	10000
Capacité de refroidissement	20	20	25	23	25	23	30	30
Gaz réfrigérant	R-290	R-290	R-290	R-290	R-290	R-290	R-290	R-290
Minuterie (h)	24	24	24	24	24	24	24	24
Déshumidification quotidienne (L/jour)	24	24	26	29	26	29	28	28
Vitesses	2	2	3	2	3	2	3	3
Modes	4	5	5	5	5	5	5	5
Télécommande	✓	✓	✓	✓	✓	✓	✓	✓
Chaleur	✓	✓	✓	✓	✓	✓	✓	✓
Kit d'installation sur les fenêtres	✓	✓	✓	✓	✓	✓	✓	✓
Contrôle tactile	✓	✓	✓	✓	✓	✓	✓	✓
Wi-Fi	✓	✓	✗	✗	✓	✓	✗	✓

Raccords pour climatiseurs

Compatibles avec :
Fenêtres coulissantes.
Fenêtres oscillantes.
Portes coulissantes.



Kit calfeutrage 163x35

Kit calfeutrage climatiseur pour fenêtre coulissante de 163 x 35 cm.

CARACTÉRISTIQUES :

Convient parfaitement à vos fenêtres : les dimensions de 163 x 35 cm de ce kit sont idéales pour les fenêtres de votre maison.

100% polyester : kit complètement fabriqué en polyester pour plus de solidité et de durabilité.

Isolation extérieure : il empêche le retour de l'air chaud et de l'humidité de l'extérieur.

Étanchéité parfaite : la fermeture éclair et le ruban adhésif garantissent l'étanchéité et empêchent l'entrée d'éléments extérieurs.



 0.15 kg
42 x 35 x 29.5 cm 4.45 kg

 x 35.53 x 163 cm 0.12 kg

 V Hz
W

 8435484081580 (Box)
18435484081587 (Master)
08158

Kit calfeutrage 400

Kit calfeutrage climatiseur pour fenêtre oscillo-battante de 400 cm.

CARACTÉRISTIQUES :

Convient parfaitement à vos fenêtres : les dimensions de 400 cm de ce kit sont idéales pour les fenêtres oscillo-battantes de votre maison.

100% polyester : kit complètement fabriqué en polyester pour plus de solidité et de durabilité.

Isolation extérieure : il empêche le retour de l'air chaud et de l'humidité de l'extérieur.

Étanchéité parfaite : la fermeture éclair et le ruban adhésif garantissent l'étanchéité et empêchent l'entrée d'éléments extérieurs.



 30 x 20 x 2 cm 0.23 kg
44 x 30 x 43 cm 8.4 kg

 x 40 x 400 cm 0.23 kg



 8435484081597 (Box)
18435484081594 (Master)
08159

Kit calfeutrage 230x35

Kit calfeutrage climatiseur pour porte coulissante de 230 x 35 cm.

CARACTÉRISTIQUES :

Convient parfaitement à vos fenêtres : les dimensions de 230 x 35 cm de ce kit sont idéales pour les fenêtres de votre maison.

100% polyester : kit complètement fabriqué en polyester pour plus de solidité et de durabilité.

Isolation extérieure : il empêche le retour de l'air chaud et de l'humidité de l'extérieur.

Étanchéité parfaite : la fermeture éclair et le ruban adhésif garantissent l'étanchéité et empêchent l'entrée d'éléments extérieurs.



 20 x 30 x 3 cm 0.17 kg
42.2 x 35.7 x 30.9 cm 5.51 kg

 x 36 x 239 cm 0.15 kg

 V Hz

 8435484081603 (Box)
18435484081600 (Master)
08160

Kit calfeutrage 210x90

Kit calfeutrage climatiseur pour porte coulissante de 210 x 90 cm.

CARACTÉRISTIQUES :

Convient parfaitement à vos fenêtres : les dimensions de 210 x 90 cm de ce kit sont idéales pour les fenêtres de votre maison.

100% polyester : kit complètement fabriqué en polyester pour plus de solidité et de durabilité.

Isolation extérieure : il empêche le retour de l'air chaud et de l'humidité de l'extérieur.

Étanchéité parfaite : la fermeture éclair et le ruban adhésif garantissent l'étanchéité et empêchent l'entrée d'éléments extérieurs.



 20 x 38 x 3 cm 0.27 kg
43 x 42.8 x 30.5 cm 8.83 kg

 x 90 x 210 cm 251 kg

 V Hz

 8435484081610 (Box)
18435484081617 (Master)
08161



CUBIERTA AISLANTE
163X35



CUBIERTA AISLANTE
400



CUBIERTA AISLANTE
230X35



CUBIERTA AISLANTE
210X90

Référence	8158	8159	8160	8161
Type	Fenêtres coulissantes	Fenêtres oscillo-battantes	Portes coulissantes	Portes coulissantes
Dimensions	163 x 35 cm	400 cm	230 x 35 cm	210 x 90 cm
Matériau	Polyester	Polyester	Polyester	Polyester

Climatiseurs split

Systeme Inverter.

Réfrigération : 24000 BTU max.

*Grande capacité de refroidissement :
jusqu'à 45 m².*

Vitesses : 8.

Télécommande et application.

Minuterie.

Déshumidificateur : 43,2 L/jour max.



Climatiseur split AirClima 9000 Smartfresh

Climatiseur split avec 9000 BTU et pompe à chaleur, télécommande sans fil et écran LED.

CARACTÉRISTIQUES :

Climatiseur split avec une grande capacité de refroidissement de 9000 BTU, ce qui équivaut à 2250 frigories. Cette capacité lui permet d'atteindre la température souhaitée dans la pièce plus rapidement, facilement et efficacement.

La pompe à chaleur du climatiseur vous permet de l'utiliser aussi en hiver afin d'augmenter la température de la pièce dans laquelle il se trouve.

Système « inverter » qui maximise l'efficacité du compresseur du climatiseur en réglant son fonctionnement à une vitesse et température constantes, en prolongeant la durée de vie de l'appareil.

L'écran LED montre toutes les configurations possibles. Il remarque celles qui sont en train d'être utilisées à chaque moment. Comme cela, contrôler le climatiseur sera plus facile.

Il possède une télécommande sans fil pour le contrôler et changer la configuration en toute simplicité depuis toutes les pièces sans vous approcher de l'appareil.

Ses 5 modes de fonctionnement (automatique, Rafraîchisseur, ventilation, chauffage et déshumidification) permettent d'adapter son usage selon vos besoins et la saison de l'année. Obtenez un confort maximum grâce à ses 8 vitesses. Choisissez la vitesse souhaitée selon vos besoins.

Vous pouvez aussi choisir entre 3 modes de fonctionnement : mode Nuit (peu de bruit), mode ECO (consommation faible) et mode Auto-nettoyage.

Avec le mode Déshumidification, il est capable de retenir un maximum de 24 litres par jour, pour que l'environnement de votre maison soit plus sain.

Il peut couvrir une surface de 16 m². Cela lui permet d'adapter et de modifier la température de la pièce, que ce soit en la réduisant en été, ou en l'augmentant en hiver.

Son grand débit d'air de 420 m³/h vous offre un grand débit d'air froid ou chaud pour obtenir la température souhaitée.

La minuterie peut être programmée un maximum de 24 heures. À la fin du temps, elle s'éteindra automatiquement.

Le climatiseur possède un filtre d'air extractible et lavable qui évite l'entrée de grandes particules de poussière.

Son gaz R32 augmente l'efficacité et le pouvoir de réfrigération/chauffage. En outre, il ne pollue pas trop. Il est très respectueux de l'environnement.

COMPOSITION :

Climatiseur Split
Compresseur
Télécommande
Manuel d'instructions



 76 x 33 x 76 cm 28.5 kg
76 x 33 x 76 cm 28.5 kg

 19.5 x 69.8 x 25.6 cm 28.36 kg

 220-240 V 50 Hz
Cooling Capacity: 3400
(800~3900)

 Heating capacity: 3420
(800~4000) W



8435484081818 (Box)
18435484081815 (Master)

Climatiseur split AirClima 12000 Smartfresh

Climatiseur split avec 12000 BTU et pompe à chaleur, télécommande sans fil et écran LED.

CARACTÉRISTIQUES :

Climatiseur split avec une grande capacité de refroidissement de 12000 BTU, ce qui équivaut à 3000 frigories. Cette capacité lui permet d'atteindre la température souhaitée dans la pièce plus rapidement, facilement et efficacement.

La pompe à chaleur du climatiseur vous permet de l'utiliser aussi en hiver afin d'augmenter la température de la pièce dans laquelle il se trouve.

Système « inverter » qui maximise l'efficacité du compresseur du climatiseur en réglant son fonctionnement à une vitesse et température constantes, en prolongeant la durée de vie de l'appareil.

L'écran LED montre toutes les configurations possibles. Il remarque celles qui sont en train d'être utilisées à chaque moment. Comme cela, contrôler le climatiseur sera plus facile.

Il possède une télécommande sans fil pour le contrôler et changer la configuration en toute simplicité depuis toutes les pièces sans vous approcher de l'appareil.

Ses 5 modes de fonctionnement (automatique, Rafraîchisseur, ventilation, chauffage et déshumidification) permettent d'adapter son usage selon vos besoins et la saison de l'année. Obtenez un confort maximum grâce à ses 8 vitesses. Choisissez la vitesse souhaitée selon vos besoins.

Vous pouvez aussi choisir entre 3 modes de fonctionnement : mode Nuit (peu de bruit), mode ECO (consommation faible) et mode Auto-nettoyage.

Avec le mode Déshumidification, il est capable de retenir un maximum de 28,8 litres par jour, pour que l'environnement de votre maison soit plus sain.

Il peut couvrir une surface de 22 m². Cela lui permet d'adapter et de modifier la température de la pièce, que ce soit en la réduisant en été, ou en l'augmentant en hiver.

Son grand débit d'air de 550 m³/h vous offre un grand débit d'air froid ou chaud pour obtenir la température souhaitée.

La minuterie peut être programmée un maximum de 24 heures. À la fin du temps, elle s'éteindra automatiquement.

Le climatiseur possède un filtre d'air extractible et lavable qui évite l'entrée de grandes particules de poussière.

Son gaz R32 augmente l'efficacité et le pouvoir de réfrigération/chauffage. En outre, il ne pollue pas trop. Il est très respectueux de l'environnement.

Le moteur DC permet d'obtenir un débit d'air très efficace grâce à qu'il est capable d'auto-régler la vitesse selon la configuration sélectionnée.

COMPOSITION :

Climatiseur Split
Compresseur
Télécommande
Manuel d'instructions



 26 x 31.5 x 84 cm 28.5 kg
26 x 31.5 x 84 cm 28.5 kg

 19.5 x 78 x 24.5 cm 29 kg

 220-240 V 50 Hz
Cooling Capacity: 3400
(1000~3770)

 Heating capacity: 3420
(1000~3810) W



8435484081825 (Box)
18435484081822 (Master)
08182

Climatiseur Split EnergySilence 12000 AirClima

Climatiseur split avec 12000 BTU et pompe à chaleur, télécommande sans fil et écran LED.

CARACTÉRISTIQUES :

Climatiseur split portable avec une grande capacité de refroidissement de 12000 BTU, ce qui équivaut à 3000 frigories. Cette capacité lui permet d'atteindre la température souhaitée dans la pièce plus rapidement, facilement et efficacement.

La pompe à chaleur du climatiseur vous permet de l'utiliser aussi en hiver afin d'augmenter la température de la pièce dans laquelle il se trouve.

Système « inverter » qui maximise l'efficacité du compresseur du climatiseur en réglant son fonctionnement à une vitesse et température constantes, en prolongeant la durée de vie de l'appareil.

L'écran LED montre toutes les configurations possibles. Il remarque celles qui sont en train d'être utilisées à chaque moment. Comme cela, contrôler le climatiseur sera plus facile.

Il possède une télécommande sans fil pour le contrôler et changer la configuration en toute simplicité depuis toutes les pièces sans vous approcher de l'appareil.

Ses 5 modes de fonctionnement (automatique, réfrigération, ventilation, chauffage et déshumidification) permettent d'adapter son usage selon vos besoins et la saison de l'année. Obtenez un confort maximum grâce à ses 8 vitesses. Choisissez la vitesse souhaitée selon vos besoins.

Vous pouvez aussi choisir entre 3 modes de fonctionnement : mode Nuit (peu de bruit), mode ECO (consommation faible) et mode Auto-nettoyage.

Le mode déshumidification est capable de retenir un maximum de 29 litres par jour pour que l'ambiance de votre maison soit plus saine.

Il peut couvrir une surface de 25 m². Cela lui permet d'adapter et de modifier la température de la pièce, que ce soit en la réduisant en été, ou en l'augmentant en hiver.

Son grand débit d'air de 650 m³/h vous offre un grand débit d'air froid ou chaud pour obtenir la température souhaitée.

La minuterie peut être programmée un maximum de 24 heures. À la fin du temps, elle s'éteindra automatiquement.

Le climatiseur possède un filtre d'air extractible et lavable qui évite l'entrée de grandes particules de poussière.

COMPOSITION :

Unité du climatiseur
Compresseur
Télécommande
Manuel d'instructions



 28 x 38.5 x 91 cm 12 kg
91 x 38.5 x 28 cm 12 kg

 20 x 82 x 31 cm 10.55 kg

 220-240 ~ V 50 Hz
3400 3420 12000 fg W

 8435484052900 (Box)
18435484052907 (Master)
05290



Climatiseur split AirClima 12000 Smartfresh Connected

Climatiseur split avec 12000 BTU, pompe à chaleur, télécommande, écran LED et contrôle via Wi-Fi.

CARACTÉRISTIQUES :

Climatiseur split avec une grande capacité de refroidissement de 12000 BTU, ce qui équivaut à 3000 frigories. Cette capacité lui permet d'atteindre la température souhaitée dans la pièce plus rapidement, facilement et efficacement.

La pompe à chaleur du climatiseur vous permet de l'utiliser aussi en hiver afin d'augmenter la température de la pièce dans laquelle il se trouve.

Système « inverter » qui maximise l'efficacité du compresseur du climatiseur en réglant son fonctionnement à une vitesse et température constantes afin de prolonger la durée de vie de l'appareil.

Vous pouvez configurer l'appareil à distance grâce à sa connexion via Wi-Fi. Vous aurez un contrôle total depuis n'importe où avec votre Smartphone.

L'écran LED montre toutes les configurations possibles. Il remarque celles qui sont en train d'être utilisées à chaque moment. Comme cela, contrôler le climatiseur sera plus facile.

Il possède une télécommande sans fil pour le contrôler et changer la configuration en toute simplicité depuis toutes les pièces sans vous approcher de l'appareil.

Ses 5 modes de fonctionnement (automatique, Rafraîchisseur, ventilation, chauffage et déshumidification) permettent d'adapter son usage selon vos besoins et la saison de l'année. Obtenez un confort maximum grâce à ses 8 vitesses. Choisissez la vitesse souhaitée selon vos besoins.

Vous pouvez aussi choisir entre 3 modes de fonctionnement : mode Nuit (peu de bruit), mode ECO (consommation faible) et mode Auto-nettoyage.

Avec le mode Déshumidification, il est capable de retenir un maximum de 28,8 litres par jour, pour que l'environnement de votre maison soit plus sain.

Il peut couvrir une surface de 22 m². Cela lui permet d'adapter et de modifier la température de la pièce, que ce soit en la réduisant en été, ou en l'augmentant en hiver.

Son grand débit d'air de 550 m³/h vous offre un grand débit d'air froid ou chaud pour obtenir la température souhaitée.

La minuterie peut être programmée un maximum de 24 heures. À la fin du temps, elle s'éteindra automatiquement.

Le climatiseur possède un filtre d'air extractible et lavable qui évite l'entrée de grandes particules de poussière.

COMPOSITION :

Climatiseur Split
Compresseur
Télécommande
Manuel d'instructions



 26 x 31.5 x 84 cm 28.5 kg
26 x 31.5 x 84 cm 28.5 kg

 19.5 x 78 x 25 cm 28.98 kg

 220-240 ~ V 50 Hz
3400 3420 12000 fg W

 8435484081856 (Box)
18435484081853 (Master)
08185



Climatiseur split AirClima 18000 Smartfresh

Climatiseur split avec 18000 BTU et pompe à chaleur, télécommande sans fil et écran LED.

CARACTÉRISTIQUES :

Aire acondicionado de split con una gran capacidad de enfriamiento de 18000 BTU equivalentes a 4500 frigorías. Consiguiendo la temperatura deseada de manera rápida y eficaz. Climatiseur split avec une grande capacité de refroidissement de 18000 BTU, ce qui équivaut à 4500 frigories. Cette capacité lui permet d'atteindre la température souhaitée dans la pièce plus rapidement, facilement et efficacement.

La pompe à chaleur du climatiseur vous permet de l'utiliser aussi en hiver afin d'augmenter la température de la pièce dans laquelle il se trouve.

Système « inverter » qui maximise l'efficacité du compresseur du climatiseur en réglant son fonctionnement à une vitesse et température constantes, en prolongeant la durée de vie de l'appareil.

L'écran LED montre toutes les configurations possibles. Il remarque celles qui sont en train d'être utilisées à chaque moment. Comme cela, contrôler le climatiseur sera plus facile.

Il possède une télécommande sans fil pour le contrôler et changer la configuration en toute simplicité depuis toutes les pièces sans vous approcher de l'appareil.

Ses 5 modes de fonctionnement (automatique, Rafraîchisseur, ventilation, chauffage et déshumidification) permettent d'adapter son usage selon vos besoins et la saison de l'année.

Obtenez un confort maximum grâce à ses 8 vitesses. Choisissez la vitesse souhaitée selon vos besoins.

Vous pouvez aussi choisir entre 3 modes de fonctionnement : mode Nuit (peu de bruit), mode ECO (consommation faible) et mode Auto-nettoyage.

Avec le mode Déshumidification, il est capable de retenir un maximum de 36 litres par jour, pour que l'environnement de votre maison soit plus sain.

Il peut couvrir une surface de 35 m². Cela lui permet d'adapter et de modifier la température de la pièce, que ce soit en la réduisant en été, ou en l'augmentant en hiver.

Son grand débit d'air de 800 m³/h vous offre un grand débit d'air froid ou chaud pour obtenir la température souhaitée.

La minuterie peut être programmée un maximum de 24 heures. À la fin du temps, elle s'éteindra automatiquement.

Le climatiseur possède un filtre d'air extractible et lavable qui évite l'entrée de grandes particules de poussière.

COMPOSITION :

Climatiseur Split
Compresseur
Télécommande
Manuel d'instructions



 98 x 38.5 x 92.5 cm 45.25 kg
98 x 38.5 x 92.5 cm 45.25 kg

 21 x 91 x 29.2 cm 39.91 kg

 220-240 V 50 Hz
Cooling Capacity: 5100
(1250~5100)

 Heating capacity: 5100
(1250~6070) W



8435484081832 (Box)
18435484081839 (Master)

Climatiseur split AirClima 24000 Smartfresh

Climatiseur split avec 24000 BTU et pompe à chaleur, télécommande sans fil et écran LED.

CARACTÉRISTIQUES :

Aire acondicionado de split con una gran capacidad de enfriamiento de 24000 BTU equivalentes a 6000 frigorías. Consiguiendo la temperatura deseada de manera rápida y eficaz. Climatiseur split avec une grande capacité de refroidissement de 24000 BTU, ce qui équivaut à 6000 frigories. Cette capacité lui permet d'atteindre la température souhaitée dans la pièce plus rapidement, facilement et efficacement.

La pompe à chaleur du climatiseur vous permet de l'utiliser aussi en hiver afin d'augmenter la température de la pièce dans laquelle il se trouve.

Système « inverter » qui maximise l'efficacité du compresseur du climatiseur en réglant son fonctionnement à une vitesse et température constantes, en prolongeant la durée de vie de l'appareil.

L'écran LED montre toutes les configurations possibles. Il remarque celles qui sont en train d'être utilisées à chaque moment. Comme cela, contrôler le climatiseur sera plus facile.

Il possède une télécommande sans fil pour le contrôler et changer la configuration en toute simplicité depuis toutes les pièces sans vous approcher de l'appareil.

Ses 5 modes de fonctionnement (automatique, Rafraîchisseur, ventilation, chauffage et déshumidification) permettent d'adapter son usage selon vos besoins et la saison de l'année.

Obtenez un confort maximum grâce à ses 8 vitesses. Choisissez la vitesse souhaitée selon vos besoins.

Vous pouvez aussi choisir entre 3 modes de fonctionnement : mode Nuit (peu de bruit), mode ECO (consommation faible) et mode Auto-nettoyage.

Avec le mode Déshumidification, il est capable de retenir un maximum de 43,2 litres par jour, pour que l'environnement de votre maison soit plus sain.

Il peut couvrir une surface de 45 m². Cela lui permet d'adapter et de modifier la température de la pièce, que ce soit en la réduisant en été, ou en l'augmentant en hiver.

Son grand débit d'air de 980 m³/h vous offre un grand débit d'air froid ou chaud pour obtenir la température souhaitée.

La minuterie peut être programmée un maximum de 24 heures. À la fin du temps, elle s'éteindra automatiquement.

Le climatiseur possède un filtre d'air extractible et lavable qui évite l'entrée de grandes particules de poussière.

COMPOSITION :

Climatiseur Split
Compresseur
Télécommande
Manuel d'instructions



 108.5 x 39.5 x 105.7 cm 53.3 kg
108.5 x 39.5 x 105.7 cm 53.3 kg

 21.6 x 101 x 31.5 cm 52.5 kg

 220-240 V 50 Hz
Cooling Capacity: 6810
(1830~7800)

 Heating capacity: 6870
(1850~7900) W



8435484081849 (Box)
18435484081846 (Master)
08184



SPLIT
AIRCLIMA 9000
SMARTFRESH

SPLIT AIRCLIMA
12000
SMARTFRESH



SPLIT
ENERGYSILENCE
12000 AIRCLIMA

SPLIT AIRCLIMA
12000
SMARTFRESH
CONNECTED

SPLIT AIRCLIMA
18000
SMARTFRESH

SPLIT AIRCLIMA
24000
SMARTFRESH

Référence	8181	8182	5290	8185	8183	8184
Frigories/h	2250	3000	3000	3000	4500	6000
BTU	9000	12000	12000	12000	18000	24000
Surface couverte (m²)	16	22	22	22	35	45
Pompe à chaleur	✓	✓	✓	✓	✓	✓
Système Inverter	✓	✓	✓	✓	✓	✓
Vitesses	8	8	8	8	8	8
Modes	5	5	5	5	5	5
Minuterie (h)	24	24	24	24	24	24
Débit d'air (m³/h)	420	550	550	550	800	980
Gaz réfrigérant	R32	R32	R32	R32	R32	R32
Déshumidification (L/jour)	24	28.8	28.8	28.8	36	43.2
Télécommande	✓	✓	✓	✓	✓	✓
Écran LED	✓	✓	✓	✓	✓	✓
Wi-Fi	✗	✗	✗	✓	✗	✗

AirClima 18000 Multi Connected

Climatisation multi-split composée de deux unités intérieures, une de 9000 BTU et une autre de 12000 BTU, et d'une unité extérieure de 18000 BTU.

CARACTÉRISTIQUES :

Climatiseur split avec une grande capacité de refroidissement de 9000 BTU, ce qui équivaut à 2250 frigories. Cette capacité lui permet d'atteindre la température souhaitée dans la pièce plus rapidement, facilement et efficacement.

Climatiseur split avec une grande capacité de refroidissement de 12000 BTU, ce qui équivaut à 3000 frigories. Cette capacité lui permet d'atteindre la température souhaitée dans la pièce plus rapidement, facilement et efficacement.

Unité extérieure pour climatisation multi split avec une grande capacité de refroidissement de 18000 BTU, ce qui équivaut à 4500 frigories. Cette capacité lui permet d'atteindre la température souhaitée dans la pièce plus rapidement, facilement et efficacement.

La pompe à chaleur du climatiseur vous permet de l'utiliser aussi en hiver afin d'augmenter la température de la pièce dans laquelle il se trouve.

Système « inverter » qui maximise l'efficacité de l'unité extérieure du climatiseur en réglant son fonctionnement à une vitesse et température constantes afin de prolonger la durée de vie de l'appareil. Le moteur DC permet d'obtenir un débit d'air très efficace grâce à qu'il est capable d'auto-régler la vitesse selon la configuration sélectionnée.

Vous pouvez configurer l'appareil à distance grâce à sa connexion via Wi-Fi. Vous pourrez le contrôler complètement depuis n'importe où avec votre Smartphone. L'écran LED affiche toutes les configurations possibles et signale ceux qui sont en cours d'utilisation afin de contrôler plus facilement le climatiseur. Il possède une télécommande sans fil pour le contrôler et changer la configuration plus confortablement depuis toutes les pièces sans vous approcher de l'appareil.

Ses 5 modes de fonctionnement (automatique, Rafraîchisseur, ventilation, chauffage et déshumidification) permettent d'adapter son usage selon vos besoins et la saison de l'année. Vous pouvez aussi choisir entre 3 modes de fonctionnement : mode Nuit (peu de bruit), mode ECO (consommation faible) et mode Auto-nettoyage. Obtenez un confort maximum grâce à ses 8 vitesses. Choisissez la vitesse souhaitée selon vos besoins. La minuterie peut être programmée un maximum de 24 heures. À la fin du temps, elle s'éteindra automatiquement.

COMPOSITION :

8109 AirClima 9000 Multi Indoor Connected, 8134 AirClima 12000 Multi Indoor Connected, 8147 AirClima 18000 Multi Outdoor



P80346

AirClima 27000 Multi Connected

Climatisation multi-split composée de trois unités intérieures, deux de 9000 BTU et une de 12000 BTU, et d'une unité extérieure de 27000 BTU.

CARACTÉRISTIQUES :

Climatiseur split avec une grande capacité de refroidissement de 9000 BTU, ce qui équivaut à 2250 frigories. Cette capacité lui permet d'atteindre la température souhaitée dans la pièce plus rapidement, facilement et efficacement.

Climatiseur split avec une grande capacité de refroidissement de 12000 BTU, ce qui équivaut à 3000 frigories. Cette capacité lui permet d'atteindre la température souhaitée dans la pièce plus rapidement, facilement et efficacement.

Unité extérieure pour climatisation multi split avec une grande capacité de refroidissement de 27000 BTU, ce qui équivaut à 6750 frigories. Cette capacité lui permet d'atteindre la température souhaitée dans la pièce plus rapidement, facilement et efficacement.

La pompe à chaleur du climatiseur vous permet de l'utiliser aussi en hiver afin d'augmenter la température de la pièce dans laquelle il se trouve.

Système « inverter » qui maximise l'efficacité de l'unité extérieure du climatiseur en réglant son fonctionnement à une vitesse et température constantes afin de prolonger la durée de vie de l'appareil. Le moteur DC permet d'obtenir un débit d'air très efficace grâce à qu'il est capable d'auto-régler la vitesse selon la configuration sélectionnée.

Vous pouvez configurer l'appareil à distance grâce à sa connexion via Wi-Fi. Vous pourrez le contrôler complètement depuis n'importe où avec votre Smartphone. L'écran LED affiche toutes les configurations possibles et signale ceux qui sont en cours d'utilisation afin de contrôler plus facilement le climatiseur. Il possède une télécommande sans fil pour le contrôler et changer la configuration plus confortablement depuis toutes les pièces sans vous approcher de l'appareil.

Ses 5 modes de fonctionnement (automatique, Rafraîchisseur, ventilation, chauffage et déshumidification) permettent d'adapter son usage selon vos besoins et la saison de l'année. Vous pouvez aussi choisir entre 3 modes de fonctionnement : mode Nuit (peu de bruit), mode ECO (consommation faible) et mode Auto-nettoyage. Obtenez un confort maximum grâce à ses 8 vitesses. Choisissez la vitesse souhaitée selon vos besoins. La minuterie peut être programmée un maximum de 24 heures. À la fin du temps, elle s'éteindra automatiquement.

COMPOSITION :

8109 AirClima 9000 Multi Indoor Connected, 8109 AirClima 9000 Multi Indoor Connected, 8134 AirClima 12000 Multi Indoor Connected, 8148 AirClima 27000 Multi Outdoor



P80347



AIRCLIMA 18000 MULTI CONNECTED



AIRCLIMA 27000 MULTI CONNECTED

Référence pack	P80346			P80347			
Nom des références du pack	AirClima 9000 Multi Indoor Connected	AirClima 12000 Multi Indoor Connected	AirClima 18000 Multi Outdoor	AirClima 9000 Multi Indoor Connected	AirClima 9000 Multi Indoor Connected	AirClima 12000 Multi Indoor Connected	AirClima 27000 Multi Outdoor
Références incluses dans le pack	8109	8134	8147	8109	8109	8134	8148
Frigories/h	2250	3000	4500	2250	2250	3000	6750
BTU	9000	12000	18000	9000	9000	12000	27000
Surface couverte (m²)	16	22	-	16	16	22	-
Pompe à chaleur	✓	✓	-	✓	✓	✓	-
Système Inverter	✓	✓	-	✓	✓	✓	-
Vitesses	8	8	-	8	8	8	-
Modes	5	5	-	5	5	5	-
Minuterie (h)	24	24	-	24	24	24	-
Débit d'air (m³/h)	420	550	-	420	420	550	-
Gaz réfrigérant	R32	R32	R32	R32	R32	R32	R32
Déshumidification (L/jour)	24	28.8	-	24	24	28.8	-
Télécommande	✓	✓	-	✓	✓	✓	-
Écran LED	✓	✓	-	✓	✓	✓	-
Wi-Fi	✓	✓	-	✓	✓	✓	-

AirClima 12000 Cassette Connected

Climatiseur cassette de 12000 BTU avec pompe à chaleur, télécommande, écran LED et contrôle via Wi-Fi. Système Inverter. 5 modes et 8 vitesses. Déshumidification quotidienne de 28,8 L/jour et 22 m² de surface couverte. Débit d'air de 550 m³/h, minuterie jusqu'à 24 h, filtre à air, gaz R32, moteur DC. Classification énergétique A + /A + + et puissance de 3400 W pour le refroidissement et 3420 W pour le chauffage.

CARACTÉRISTIQUES :

Climatiseur split avec une grande capacité de refroidissement de 12000 BTU, ce qui équivaut à 3000 frigories. Cette capacité lui permet d'atteindre la température souhaitée dans la pièce plus rapidement, facilement et efficacement.

La pompe à chaleur du climatiseur vous permet de l'utiliser aussi en hiver afin d'augmenter la température de la pièce dans laquelle il se trouve.

Système « inverter » qui maximise l'efficacité de l'unité extérieure du climatiseur en réglant son fonctionnement à une vitesse et température constantes afin de prolonger la durée de vie de l'appareil. Le moteur DC permet d'obtenir un débit d'air très efficace grâce à qu'il est capable d'auto-régler la vitesse selon la configuration sélectionnée.

Vous pouvez configurer l'appareil à distance grâce à sa connexion via Wi-Fi. Vous pourrez le contrôler complètement depuis n'importe où avec votre Smartphone. L'écran LED affiche toutes les configurations possibles et signale ceux qui sont en cours d'utilisation afin de contrôler plus facilement le climatiseur. Il possède une télécommande sans fil pour le contrôler et changer la configuration plus confortablement depuis toutes les pièces sans vous approcher de l'appareil.

Ses 5 modes de fonctionnement (automatique, Rafraîchisseur, ventilation, chauffage et déshumidification) permettent d'adapter son usage selon vos besoins et la saison de l'année. Vous pouvez aussi choisir entre 3 modes de fonctionnement : mode Nuit (peu de bruit), mode ECO (consommation faible) et mode Auto-nettoyage. Obtenez un confort maximum grâce à ses 8 vitesses. Choisissez la vitesse souhaitée selon vos besoins.

La minuterie peut être programmée un maximum de 24 heures. À la fin du temps, elle s'éteindra automatiquement.

Il peut couvrir une surface de 22 m². Cela lui permet d'adapter et de modifier la température de la pièce, que ce soit en la réduisant en été, ou en l'augmentant en hiver. Son grand débit d'air de 550 m³/h vous offre un grand débit d'air froid ou chaud pour obtenir la température souhaitée.

COMPOSITION :

Ref. 8149 AirClima 12000 Cassette Indoor Connected, Ref. 9282 AirClima 12000 Cassette Panel, Ref. 8150 AirClima 12000 Cassette Outdoor



 P80348



AirClima 18000 Cassette Connected

Climatiseur cassette de 18000 BTU avec pompe à chaleur, télécommande, écran LED et contrôle via Wi-Fi. Système Inverter. 5 modes et 8 vitesses. Déshumidification quotidienne de 36 L/jour et 35 m² de surface couverte. Débit d'air de 800 m³/h, minuterie jusqu'à 24 h, filtre à air, gaz R32, moteur DC. Classification énergétique A + /A + + et puissance de 5100 W pour le refroidissement et 5100 W pour le chauffage.

CARACTÉRISTIQUES :

Climatiseur split avec une grande capacité de refroidissement de 18000 BTU, ce qui équivaut à 4500 frigories. Cette capacité lui permet d'atteindre la température souhaitée dans la pièce plus rapidement, facilement et efficacement.

La pompe à chaleur du climatiseur vous permet de l'utiliser aussi en hiver afin d'augmenter la température de la pièce dans laquelle il se trouve.

Système « inverter » qui maximise l'efficacité de l'unité extérieure du climatiseur en réglant son fonctionnement à une vitesse et température constantes afin de prolonger la durée de vie de l'appareil. Le moteur DC permet d'obtenir un débit d'air très efficace grâce à qu'il est capable d'auto-régler la vitesse selon la configuration sélectionnée.

Vous pouvez configurer l'appareil à distance grâce à sa connexion via Wi-Fi. Vous pourrez le contrôler complètement depuis n'importe où avec votre Smartphone. L'écran LED affiche toutes les configurations possibles et signale ceux qui sont en cours d'utilisation afin de contrôler plus facilement le climatiseur. Il possède une télécommande sans fil pour le contrôler et changer la configuration plus confortablement depuis toutes les pièces sans vous approcher de l'appareil.

Ses 5 modes de fonctionnement (automatique, Rafraîchisseur, ventilation, chauffage et déshumidification) permettent d'adapter son usage selon vos besoins et la saison de l'année. Vous pouvez aussi choisir entre 3 modes de fonctionnement : mode Nuit (peu de bruit), mode ECO (consommation faible) et mode Auto-nettoyage. Obtenez un confort maximum grâce à ses 8 vitesses. Choisissez la vitesse souhaitée selon vos besoins.

La minuterie peut être programmée un maximum de 24 heures. À la fin du temps, elle s'éteindra automatiquement.

Il peut couvrir une surface de 35 m². Cela lui permet d'adapter et de modifier la température de la pièce, que ce soit en la réduisant en été, ou en l'augmentant en hiver. Son grand débit d'air de 800 m³/h vous offre un grand débit d'air froid ou chaud pour obtenir la température souhaitée.

COMPOSITION :

Ref. 8151 AirClima 18000 Cassette Indoor Connected, Ref. 9283 AirClima 18000 Cassette Panel, Ref. 8152 AirClima 18000 Cassette Outdoor



 P80349



AirClima 24000 Cassette Connected

Climatiseur cassette de 24000 BTU avec pompe à chaleur, télécommande, écran LED et contrôle via Wi-Fi. Système Inverter. 5 modes et 8 vitesses. Déshumidification quotidienne de 43,2 L/jour et 45 m² de surface couverte. Débit d'air de 980 m³/h, minuterie jusqu'à 24 h, filtre à air, gaz R32, moteur DC. Classification énergétique A + +/A + + et puissance de 6810 W pour le refroidissement et 6870 W pour le chauffage.

CARACTÉRISTIQUES :

Climatiseur split avec une grande capacité de refroidissement de 24000 BTU, ce qui équivaut à 6000 frigories. Cette capacité lui permet d'atteindre la température souhaitée dans la pièce plus rapidement, facilement et efficacement.

La pompe à chaleur du climatiseur vous permet de l'utiliser aussi en hiver afin d'augmenter la température de la pièce dans laquelle il se trouve.

Système « inverter » qui maximise l'efficacité de l'unité extérieure du climatiseur en réglant son fonctionnement à une vitesse et température constantes afin de prolonger la durée de vie de l'appareil. Le moteur DC permet d'obtenir un débit d'air très efficace grâce à qu'il est capable d'auto-régler la vitesse selon la configuration sélectionnée.

Vous pouvez configurer l'appareil à distance grâce à sa connexion via Wi-Fi. Vous pourrez le contrôler complètement depuis n'importe où avec votre Smartphone. L'écran LED affiche toutes les configurations possibles et signale ceux qui sont en cours d'utilisation afin de contrôler plus facilement le climatiseur. Il possède une télécommande sans fil pour le contrôler et changer la configuration plus confortablement depuis toutes les pièces sans vous approcher de l'appareil.

Ses 5 modes de fonctionnement (automatique, Rafrâchisseur, ventilation, chauffage et déshumidification) permettent d'adapter son usage selon vos besoins et la saison de l'année. Vous pouvez aussi choisir entre 3 modes de fonctionnement : mode Nuit (peu de bruit), mode ECO (consommation faible) et mode Auto-nettoyage. Obtenez un confort maximum grâce à ses 8 vitesses. Choisissez la vitesse souhaitée selon vos besoins.

La minuterie peut être programmée un maximum de 24 heures. À la fin du temps, elle s'éteindra automatiquement.

Il peut couvrir une surface de 45 m². Cela lui permet d'adapter et de modifier la température de la pièce, que ce soit en la réduisant en été, ou en

l'augmentant en hiver. Son grand débit d'air de 980 m³/h vous offre un grand débit d'air froid ou chaud pour obtenir la température souhaitée.

Avec le mode Déshumidification, il est capable de retenir un maximum de 43,2 litres par jour, pour que l'environnement de votre maison soit plus sain.



AIRCLIMA
12000
CASSETTE
CONNECTED

AIRCLIMA
18000
CASSETTE
CONNECTED

AIRCLIMA
24000
CASSETTE
CONNECTED

Référence pack	P80348	P80349	P80350
Références incluses dans le pack	8149 / 8150 / 9282	8151 / 8152 / 9283	8153 / 8154 / 9284
Frigories/h	3000	4500	6000
BTU	12000	18000	24000
Surface couverte (m²)	22	35	45
Pompe à chaleur	✓	✓	✓
Système Inverter	✓	✓	✓
Vitesses	8	8	8
Modes	5	5	5
Minuterie (h)	24	24	24
Débit d'air (m³/h)	600	800	1500
Gaz réfrigérant	R32	R32	R32
Déshumidification (L/jour)	24	28.8	48
Télécommande	✓	✓	✓
Écran LED	✓	✓	✓
Wi-Fi	✓	✓	✓

COMPOSITION :

Ref. 8153 AirClima 24000 Cassette Indoor Connected, Ref. 9284 AirClima 24000 Cassette Panel, Ref. 8154 AirClima 24000 Cassette Outdoor

 P80350

